

IOT IVM OFFICE TECHNOLOGY |
SISTEMI OPERATIVI PER L'ARREDO INTELLIGENTE

ivm
since 1948

IVM esprime un'identità sempre più focalizzata nel contesto del PROGETTO e del SERVIZIO proiettandosi, attraverso le sue scelte, in prima linea negli scenari contemporanei e futuri dell'arredamento per l'ufficio. Un design elegante in accordo con minimalismo estetico e forte valenza tecnologica.

Design e concretezza quindi, in una proposta di catalogo completa. Quella che fa di IVM "un'Azienda di progetto".

Questo volume è dedicato ai SISTEMI OPERATIVI INTELLIGENTI.

IVM embraces an identity that is making a real mark as a strong player in the PROJECTS and SERVICES area, launching itself into the forefront of contemporary and future office furniture settings through its choices. Tasteful design united with visual minimalism and bold technological appeal.

Design and substance, therefore, to provide complete solutions. The concept that makes IVM a "project-based Company".

This publication focuses on the SMART DESKING SYSTEMS.

IVM exprime une identité toujours plus forte dans le cadre de la CONCEPTION et des SERVICES offerts également sur le marché en se projetant, à travers ses choix, sur le devant de la scène actuelle et future du mobilier de bureau. Un design élégant en accord avec le minimalisme esthétique et la forte valeur technologique.

Le design s'allie au concret et offre des solutions complètes. C'est ce qui fait d'IVM « une entreprise spécialisée dans la conception ».

Ce volume est consacré aux SYSTÈMES OPÉRATIONNELS INTELLIGENTS.

6	IL PROGETTO IVM
7	360° DI SCELTE INTELLIGENTI
8	QUALITÀ
9	TEXTURE ESCLUSIVE
10	PROGETTUALITÀ
11	TECNOLOGIA&DESIGN
12	IOT - IVM Office Technology
15	L'UFFICIO INTELLIGENTE DIVENTA REALTÀ
16	APPROFONDIAMO IL MONDO IOT
20	SISTEMI OPERATIVI PER L'ARREDO INTELLIGENTE

IOT IVM OFFICE TECHNOLOGY

SISTEMI OPERATIVI PER L'ARREDO INTELLIGENTE



ivmoffice.com

il PROGETTO IVM

IVM propone un approccio in cui il prodotto è la massima espressione per interpretare un PROGETTO. Non basta "riconoscersi" nel prodotto - che è certamente fondamentale - ma è necessario anche affiancare il Cliente nella completa comprensione e soddisfazione dei suoi bisogni che abbracciano tematiche funzionali, ma anche quelle del benessere, della produttività, dell'ambientazione, dello stile e del design.

In the IVM approach, the product is the perfect expression to interpret a PROJECT. It's not enough to just identify with the project - although that is essential - it is also necessary to support Customers so they can be fully aware of their needs and how we can meet them. These needs encompass functions but also wellbeing, productivity, environment, style and design.

IVM propose une approche où le produit est la meilleure expression pour interpréter un PROJET. Il ne suffit pas de « se reconnaître » dans le produit. C'est bien sûr fondamental, mais il faut également accompagner le client tout au long de la compréhension et de la satisfaction de ses exigences. Celles-ci concernent non seulement les aspects fonctionnels, mais aussi ceux du bien-être, de la productivité, de l'environnement, du style et du design.

QUALITÀ QUALITY - QUALITE



Made in Italy



Materiali
Materials
Matériaux



Green Philosophy

PROGETTUALITÀ PLANNING CONCEPT - CONCEPTION



Consulenza
Advice
Conseils



Innovazione
Innovation



Servizio
Service

TEXTURE



Finiture esclusive
Exclusive finishes
Finitions exclusives



Atelier



Combinazioni
Mixing and Matching
Combinaisons

TECNOLOGIA[®]DESIGN TECHNOLOGY[®]DESIGN - TECHNOLOGY[®]DESIGN



Designers



Eccellenza tecnologica
Technological excellence
Excellence technologique



Identità
Identity
Identité

360° DI SCELTE INTELLIGENTI

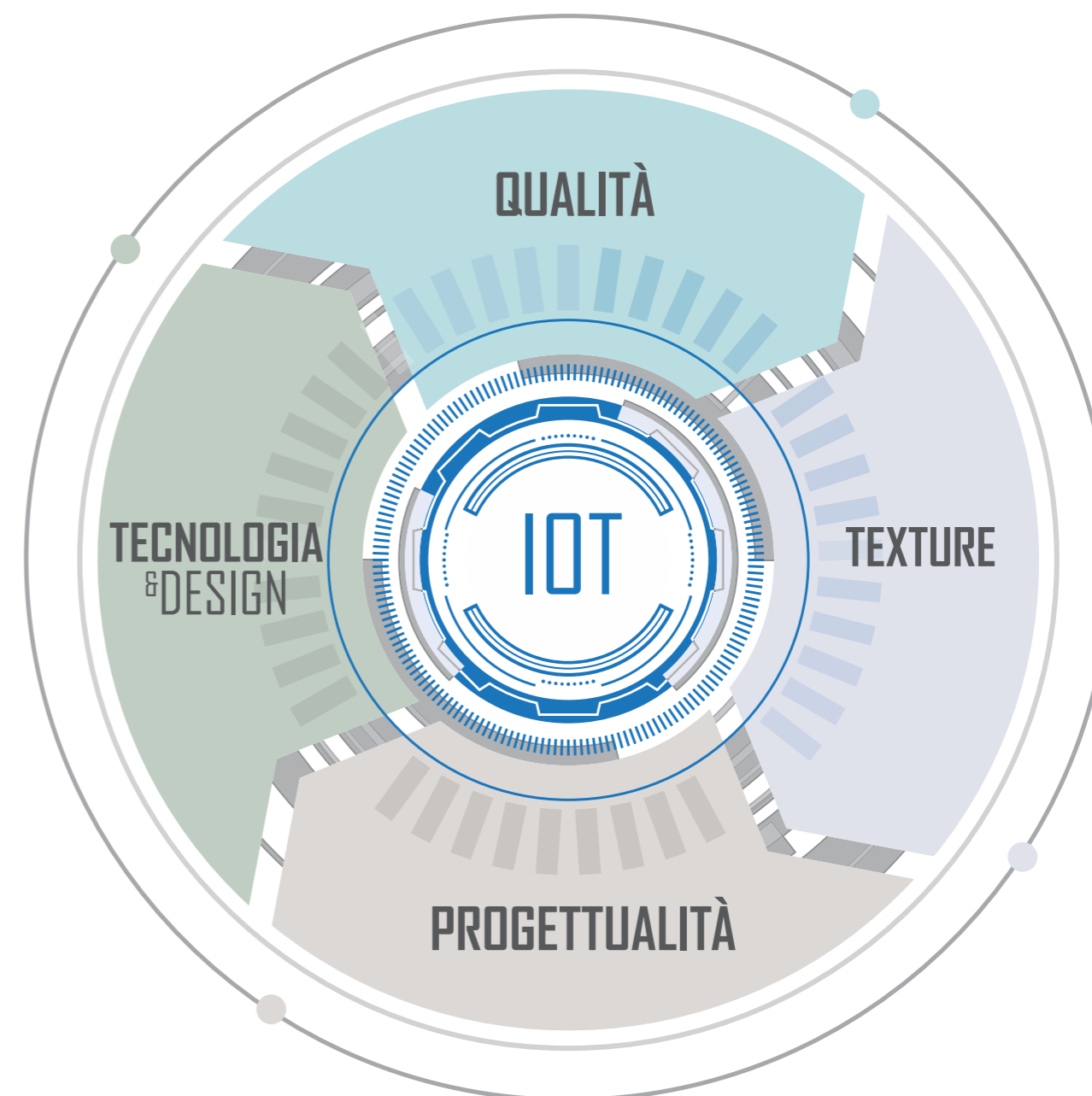

A FULL CIRCLE OF SMART CHOICES
DES CHOIX INTELLIGENTS TOUS AZIMUTS



QUALITÀ

PER REALIZZARE UN ARREDO DI QUALITÀ IVM RITIENE FONDAMENTALE UTILIZZARE PANNELLI PRODOTTI CON LEGNO VERGINE DI PROVENIENZA CERTIFICATA.

TO PRODUCE QUALITY FURNITURE, IVM BELIEVES IT IS FUNDAMENTAL TO USE PANELS MADE FROM VIRGIN WOOD AND OF CERTIFIED ORIGIN.

POUR RÉALISER DES MEUBLES DE QUALITÉ, IVM ESTIME DEVOIR UTILISER DES PANNEAUX PRODUITS AVEC DE LA LAINE VIERGE DE PROVENANCE CERTIFIÉE.

Ricordiamo che:

IVM utilizza per il 100% della sua produzione pannelli rispondenti alla normativa CARB2 (EPFS) per la bassa emissione di formaldeide, addirittura dimezzata rispetto a quanto prescritto dalla normativa in vigore per la TUTELA DELLA SALUTE.

IVM uses 100% EPFS-certified panels, compliant to the phase 2 standards of the California Air Resources Board (CARB) for low formaldehyde emission, remarkably half of what is prescribed by HEALTH PROTECTION regulations.

Dans le cadre de l'ensemble de sa production, IVM utilise des panneaux qui répondent à la norme CARB2 (EPFS), relative à la réduction des émissions de formaldéhyde, et les divisent même par deux eu égard aux prescriptions de la norme en vigueur en matière de PROTECTION DE LA SANTÉ.



ZOOM

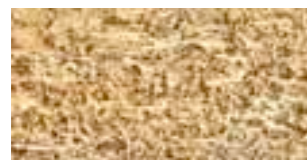

Sezione pannello - Panel section_IVM



Sezione pannello - Panel section_STANDARD

La maggiore presenza di fibra influisce positivamente sulle caratteristiche meccaniche del prodotto finito.

Added fibre has a positive effect on the mechanical properties of the finished product.

La présence massive de fibres a un impact positif sur les caractéristiques mécaniques du produit fini.

La tutela della salute è il primo ma non l'unico motivo per cui IVM utilizza questi pannelli. Questa scelta significa anche:

- maggiore tenuta di viti, cerniere, giunti
- maggiore resistenza al peso e agli urti
- maggiore resistenza all'usura del tempo

IVM utilizza per il rivestimento dei pannelli una carta di 120g/m². Il doppio rispetto a quella utilizzata per rivestire un pannello standard. Questa scelta significa anche:

- una sensazione tattile di grande naturalezza
- una maggiore resistenza all'usura
- una 'evidente' qualità estetica

IVM uses these panels first and foremost to protect health but that's not the only reason.

This choice means:

- better grip for screws, hinges, joints
- greater resistance to weight and impact
- greater resistance to wear and tear

IVM uses paper weighing 120 g/m² to cover its panels. Double compared with a standard panel. This choice also means:

- an extremely natural feel
- greater resistance to wear and tear
- clear aesthetic quality

La protection de la santé est la première – mais pas la seule – raison pour laquelle IVM utilise ces panneaux. Ce choix comporte:

- une meilleure tenue des vis, des charnières et des joints
- une meilleure résistance au poids et aux chocs
- une meilleure résistance à l'usure du temps

Pour le revêtement des panneaux, IVM utilise du papier de 120 g/m², le double de celui qui est utilisé pour revêtir les panneaux standards. Cette mesure garantit :

- une sensation tactile d'un grand naturel
- une meilleure résistance à l'usure
- une qualité esthétique « manifeste »



TEXTURE ESCLUSIVE

RICERCA E TECNOLOGIA SONO GLI ELEMENTI DISTINTIVI DELLE ESCLUSIVE FINITURE IVM CHE COLPISCONO LA DIMENSIONE SENSORIALE E VISIVA.

Finiture non omologate, materiche.

Perfette rappresentanti dell'essenzialità ricercata del mondo dell'architettura e dell'interior design contemporanei.

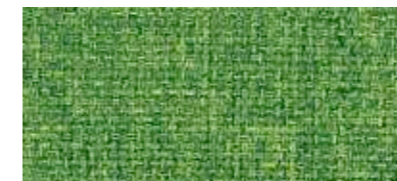
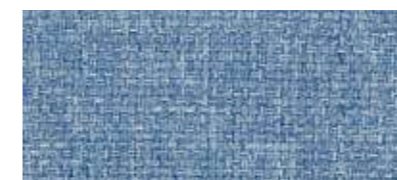

RESEARCH AND TECHNOLOGY ARE THE STANDOUT FEATURES OF THE EXCLUSIVE IVM FINISHES THAT HAVE AN IMPACT ON THE SENSORY AND VISUAL ASPECTS.

Non-standardised, material finishes.

Perfect models of refined basics drawn from the world of contemporary architecture and interior design.

LA RECHERCHE ET LA TECHNOLOGIE SONT LES ÉLÉMENTS DISTINCTIFS DES FINITIONS EXCLUSIVES IVM QUI TOUCHENT LA DIMENSION SENSORIELLE ET VISUELLE.

Des finitions non homologuées, de la matière.

De parfaits représentants de l'essentialité recherchée qui habite le monde de l'architecture et de la décoration d'intérieur contemporaines.



PROGETTUALITÀ

LA PROGETTAZIONE DELL'UFFICIO:
UN ASPETTO DA NON SOTTOVALUTARE NELLA STRATEGIA AZIENDALE.
ANZI, DA PIANIFICARE CON CURA.

IVM esprime un'identità sempre più focalizzata nel contesto del PROGETTO:
ORGANIZZARE - SUDDIVIDERE - ISOLARE - ACCOGLIERE - AGGREGARE - COMUNICARE.
Sono solo alcuni degli aspetti da considerare nella progettazione di un ambiente ufficio che vanno ad integrarsi con specifiche normative internazionali e con gli standard di qualità più severi, per garantire spazi operativi in cui si possa lavorare e vivere bene.



OFFICE DESIGN IS AN IMPORTANT ASPECT OF THE COMPANY'S STRATEGY. ACTUALLY, IT REQUIRES CAREFUL PLANNING.
IVM embraces an identity that is making a real mark as a strong player in the PROJECTS area: **ORGANISING, SEPARATING, ISOLATING, WELCOMING, CONNECTING, ENGAGING.** These are just some of the elements to consider when designing an office environment - in addition to specific international regulations and the strictest quality standards. Together these assure workstations where people can operate and live well.

LA CONCESSION DU BUREAU EST L'UN DES ASPECTS QU'IL NE FAUT PAS SOUS-ÉVALUER DANS LA STRATÉGIE DE L'ENTREPRISE.
AU CONTRAIRE, IL FAUT LA PLANIFIER AVEC SOIN.

IVM exprime une identité toujours plus forte dans le cadre de la CONCEPTION et des SERVICES: **ORGANISER, SUBDIVISER, ISOLER, ACCUEILLIR, RASSEMBLER, COMMUNIQUER.** Voici quelques aspects à prendre en considération dans la conception d'un environnement de bureau qui s'intègrent aux normes internationales spécifiques et aux standards de qualité les plus sévères, pour proposer des espaces opérationnels dans lesquels les différentes personnes peuvent travailler et se sentir bien.



TECNOLOGIA & DESIGN

IL DESIGN ESSENZIALE SI CONIUGA ALLO SPIRITO DI SISTEMI OPERATIVI
RICCHI DI TECNOLOGIE AL SERVIZIO DELLA PERSONA.

Scrivanie regolabili in altezza sia meccanicamente che elettricamente, piani sliding, accessori e pannelli fonoassorbenti per creare un ambiente di lavoro pratico ed ergonomico.



THE ESSENTIAL DESIGN MATCHES THE SPIRIT OF TECHNOLOGY-BASED DESKING SYSTEMS AT THE SERVICE OF PEOPLE.
Mechanical and electrical height-adjustable desks, sliding tops, accessories and sound-absorbent panels to create a practical, ergonomic work environment.

LE DESIGN ESSENTIEL S'ALLIE À L'ESPRIT DE SYSTÈMES OPÉRATIONNELS TRUFFÉS DE TECHNOLOGIE AU SERVICE DES PERSONNES.
Des bureaux réglables en hauteur à l'aide de systèmes mécaniques et électriques, des plateaux coulissants Sliding, des accessoires et des panneaux acoustiques pour créer un environnement de travail pratique et ergonomique.



IOT IVM Office Technology





IOT

Nasce "IOT- IVM Office Technology" che sfrutta le nuove tecnologie e l'Internet delle Cose per dar vita ad una nuova generazione di soluzioni per l'ufficio di domani

Il futuro non è un orizzonte lontano che ci aspetta, ma un progetto che si costruisce nel presente da protagonisti. Un futuro dove l'ufficio diventa intelligente, interattivo, connesso. Un ambiente dove le persone dialogano con gli oggetti e gli oggetti comunicano tra loro per dare una risposta nuova alle mutate esigenze d'impresa sui temi della produttività, del benessere, dei rapporti umani.

Introducing "IOT - IVM Office Technology" that leverages new technologies and the Internet of Things to create a new generation of solutions for tomorrow's offices.

Naissance du concept « IOT - IVM Office Technology » qui tire parti des nouvelles technologies et de l'Internet des objets afin de lancer une nouvelle génération de solutions pour le bureau de demain.

The future isn't just a distant horizon waiting for us, it's a project that is built in the here and now by key players. A future where offices become smart, interactive, connected. An environment where people engage with objects and objects communicate with each other to give a new response to changed business requirements in terms of productivity, wellbeing and human relations.

Le futur n'est pas un horizon lointain qui nous attend, mais un projet créé dans le présent par des protagonistes. Un futur où le bureau devient intelligent, interactif, connecté. Un monde où les personnes dialoguent avec les objets et les objets communiquent entre eux pour apporter une réponse novatrice aux exigences évolutives de l'entreprise en matière de productivité, de bien-être, de rapports humains.

DA SOTTOLINEARE 3 ASPETTI ESCLUSIVI

IOT - IVM Office Technology non propone "scrivanie" ma organizza **SOLUZIONI D'ARREDO INTELLIGENTI**: dalle **POSTAZIONI OPERATIVE** alle **MEETING ROOM**.

IOT - IVM Office Technology è **COMPATIBILE con TUTTI I SISTEMI OPERATIVI** del catalogo **IVM**.

Le postazioni operative IOT - IVM Office Technology possono essere **"rese" IOT anche in un secondo momento**, in base alle **ESIGENZE** di SVILUPPO del Cliente. Rapidamente e con estrema semplicità di intervento.

STRESSING THREE EXCLUSIVE ASPECTS...

IOT - IVM Office Technology doesn't offer "desks", it organises **SMART FURNITURE SOLUTIONS**: from **WORKSTATIONS** to **MEETING ROOMS**.

IOT - IVM Office Technology is **COMPATIBLE with ALL THE DESKING SYSTEMS** listed in the **IVM** catalogue.

The IOT - IVM Office Technology workstations can also be **"upgraded to" IOT after installation**, to suit the Customer's **DEVELOPMENT NEEDS**. Very quickly and extremely easily.

3 ASPECTS EXCLUSIFS À SOULIGNER...

IOT - IVM Office Technology ne propose pas des « bureaux » mais organise des **SOLUTIONS DE MOBILIER INTELLIGENTES** : des **POSTES DE TRAVAIL** aux **SALLES DE RÉUNION**.

IOT - IVM Office Technology est **COMPATIBLE avec TOUS LES SYSTÈMES OPÉRATIONNELS** du catalogue **IVM**.

Les postes de travail IOT - IVM Office Technology peuvent également être **« convertis » en postes IOT dans un deuxième temps**, en fonction des **EXIGENCES** de DÉVELOPPEMENT du client. Et ce, rapidement et très facilement.

Guarda il video...



Watch the video...



L'UFFICIO INTELLIGENTE DIVENTA REALTÀ

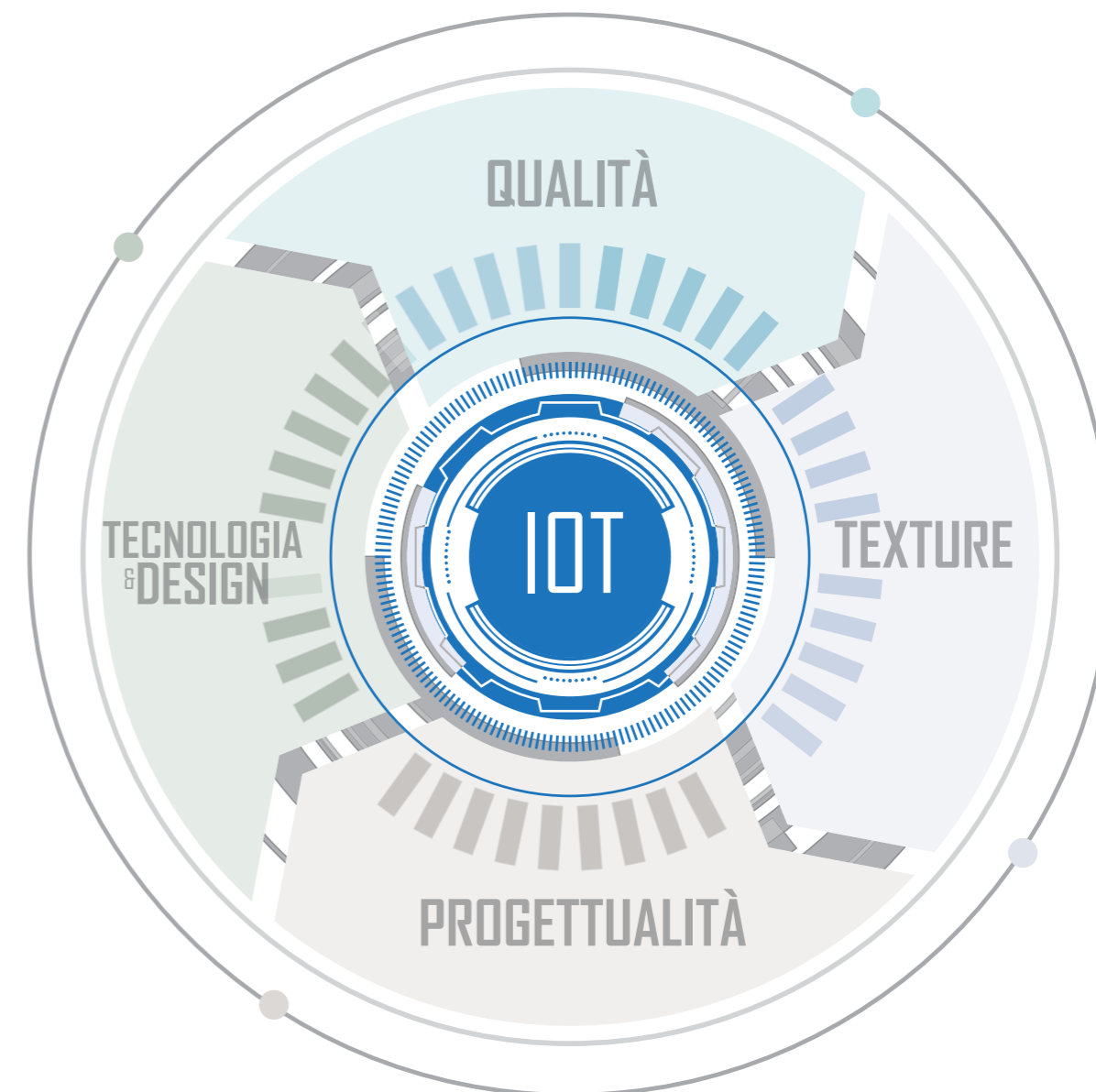

THE SMART OFFICE IS HERE
LE BUREAU INTELLIGENT DEVIENT UNE RÉALITÉ

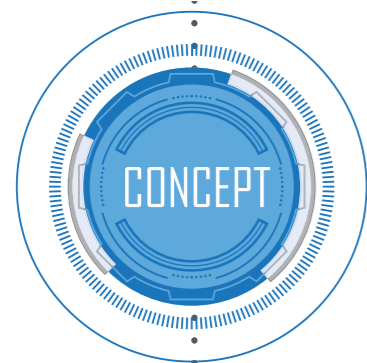

APPROFONDIAMO il "mondo" IOT - IVM Office Technology

LET'S EXPLORE THE IOT - IVM OFFICE TECHNOLOGY "WORLD"
VOYONS LE « MONDE » IOT - IVM OFFICE TECHNOLOGY D'UN PEU PLUS PRÈS



- PRENOTARE UNA POSTAZIONE
- INDIVIDUARE LA POSTAZIONE LIBERA
- OCCUPARE ED UTILIZZARE LA POSTAZIONE

BOOK A WORKSTATION - LOCATE THE FREE WORKSTATION - OCCUPY AND USE THE WORKSTATION
RÉSERVER UN POSTE DE TRAVAIL - IDENTIFIER LE POSTE LIBRE - OCCUPER ET UTILISER LE POSTE

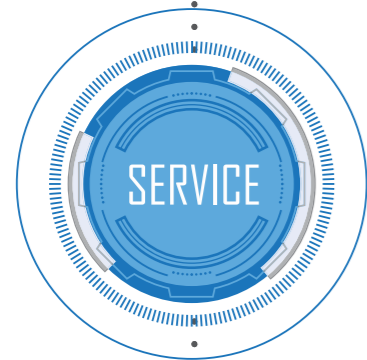

- PIANIFICAZIONE ed INSTALLAZIONE
- START UP e FORMAZIONE

PLANNING and INSTALLATION - START-UP and TRAINING

L'UPGRADE? QUANDO VUOI TU

UPGRADE WHENEVER YOU LIKE - L'EXTENSION QUAND VOUS VOULEZ

Le soluzioni IOT possono integrarsi in qualsiasi momento nell'ambito degli arredi d'ufficio IVM. Infatti è possibile **fare anche in un secondo momento l'upgrade IOT** alle soluzioni d'arredamento tradizionali per dar vita all'ufficio intelligente in base alle tue esigenze di sviluppo.

The IOT options can be installed in IVM office furniture environments at any time. This means **you can even upgrade to IOT after installation**, adding it to traditional office furniture to give life to the smart office on the basis of your development needs.

Les solutions IOT peuvent être intégrées à tout moment au mobilier de bureau IVM. En effet, **il est possible d'étendre dans un deuxième temps l'IOT** aux solutions d'ameublement traditionnelles pour créer le bureau intelligent en fonction de vos exigences de développement.

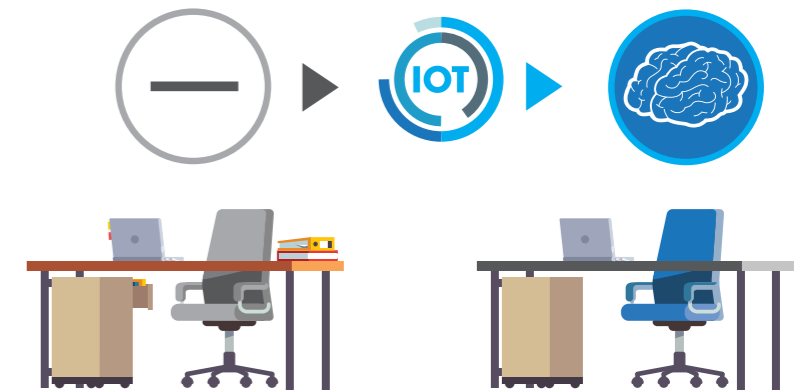

MISSION

IOT - IVM Office Technology è una SOLUZIONE di ARREDO INTELLIGENTE che permette un utilizzo OTTIMIZZATO dello SPAZIO e una "corretta" gestione delle postazioni. Ogni persona ha la possibilità di individuare _ da remoto, con l'utilizzo dallo smartphone o da PC attraverso apposita APP_ una postazione libera, nel giorno definito. Al contempo, il facility manager potrà usare i dati relativi all'utilizzo delle postazioni stesse per ottimizzare al meglio l'occupazione dello spazio.

IOT - IVM Office Technology is a SMART FURNITURE OPTION, enabling OPTIMISED use of SPACES and appropriate management of workstations. Everyone can use the specific APP on their Smartphone to remotely locate a free workstation on the designated day. At the same time, facility managers can use the data relative to utilisation of the workstations to improve occupation of the space.

IOT - IVM Office Technology est une SOLUTION de MOBILIER INTELLIGENT qui permet d'OPTIMISER l'utilisation de l'ESPACE et de gérer « correctement » les postes. Chaque personne peut identifier - à distance grâce à l'utilisation d'une application spéciale sur son smartphone - un poste libre, à une date précise. Parallèlement, le « facility manager » peut utiliser les données relatives à l'utilisation des postes pour optimiser au mieux l'occupation de l'espace.

COME?

Per **PRENOTARE**, consultare la APP IVM Office Technology , che proporrà l'intero layout degli uffici, visualizzando tutte le postazioni lavorative. Il software è progettato per visualizzare in tempo reale l'occupazione degli "spazi" per consentire agli utenti di verificare con immediatezza ed estrema semplicità quali postazioni sono libere e quali sono già occupate.
Per **OCCUPARE** la postazione prenotata - dopo essersi collegati con l'apposita APP - basterà appoggiare lo smartphone o il badge sul dashboard* (posizionato sul piano scrivania): la postazione risulterà occupata e quindi utilizzabile per il giorno e l'orario prenotato.

HOW?

To **BOOK**, consult the IVM office Technology APP. It will bring up the whole layout of the offices, displaying all the workstations. The software is designed for real time display of the occupation of spaces so users can immediately and very simply verify which workstations are free and which ones are occupied.

To **OCCUPY** the booked workstation, just connect to the APP and touch the dashboard* on the desktop with your Smartphone or badge. The workstation will then be occupied so it can be used for the date and time booked.

COMMENT ?

Pour **RÉSERVER**, il suffit de consulter l'APPLICATION IVM office Technology qui présente l'agencement intégral des bureaux, en affichant tous les postes de travail. Le logiciel est conçu pour afficher en temps réel l'occupation des « espaces » de manière à ce que les utilisateurs puissent vérifier immédiatement et très facilement les postes libres et ceux qui sont déjà occupés.

Pour **OCCUPER** le poste réservé - après s'être connecté à l'aide de l'application - il suffit de poser le smartphone ou le badge sur le dashboard* (situé sur le plateau du bureau) : le poste sera alors considéré comme occupé, donc utilisable à la date et à l'heure définies.

CUSTOMER SERVICE

IOT - IVM Office Technology è una SOLUZIONE di ARREDO INTELLIGENTE organizzata per accompagnare il Cliente in ogni fase: dalla PROGETTAZIONE del Layout fino alla realizzazione dell'APP personalizzata per la gestione degli arredi intelligenti e all'INSTALLAZIONE degli stessi. Il SERVIZIO di ASSISTENZA di IVM Office Technology sarà sempre al fianco del Cliente, anche in fase di FORMAZIONE, ovvero per far conoscere tutte le funzioni agli utenti.

IOT - IVM Office Technology is a SMART FURNITURE OPTION, organised to accompany Customers every step of the way - from DESIGNING the layout through to creating the custom APP to manage the smart furniture and their INSTALLATION. The IVM Office Technology CUSTOMER SERVICE will be with you at each stage, including for TRAINING, when users will receive instructions on how to use all the functions.

IOT - IVM Office Technology est une SOLUTION de MOBILIER INTELLIGENT conçue pour accompagner le client tout au long de chaque phase : de la CONCEPTION de l'agencement à la réalisation de l'APPLICATION personnalisée pour gérer le mobilier intelligent et l'installer. Le SERVICE d'ASSISTANCE d'IVM Office Technology reste toujours aux côtés du client, même en phase de FORMATION, pour expliquer toutes les fonctions disponibles aux utilisateurs.

Ricordiamo che:

- IOT - IVM Office Technology è **COMPATIBILE con TUTTI I SISTEMI OPERATIVI** del catalogo IVM
- Le postazioni operative IOT - IVM Office Technology possono essere **"rese" IOT anche in un secondo momento**, in base alle **ESIGENZE di SVILUPPO** del Cliente. Rapidamente e con estrema semplicità di intervento.
- IOT - IVM Office Technology is **COMPATIBLE with ALL THE DESKING SYSTEMS** listed in the **IVM** catalogue
- The IOT - IVM Office Technology workstations can also be **"upgraded to" IOT after installation**, to suit the Customer's **DEVELOPMENT NEEDS**. Very quickly and extremely easily.
- IOT - IVM Office Technology est **COMPATIBLE avec TOUS LES SYSTÈMES OPÉRATIONNELS** du catalogue **IVM**
- Les postes de travail IOT - IVM Office Technology peuvent également être **« convertis » en postes IOT dans un deuxième temps**, en fonction des **EXIGENCES de DÉVELOPPEMENT** du client. Et ce, rapidement et très facilement.

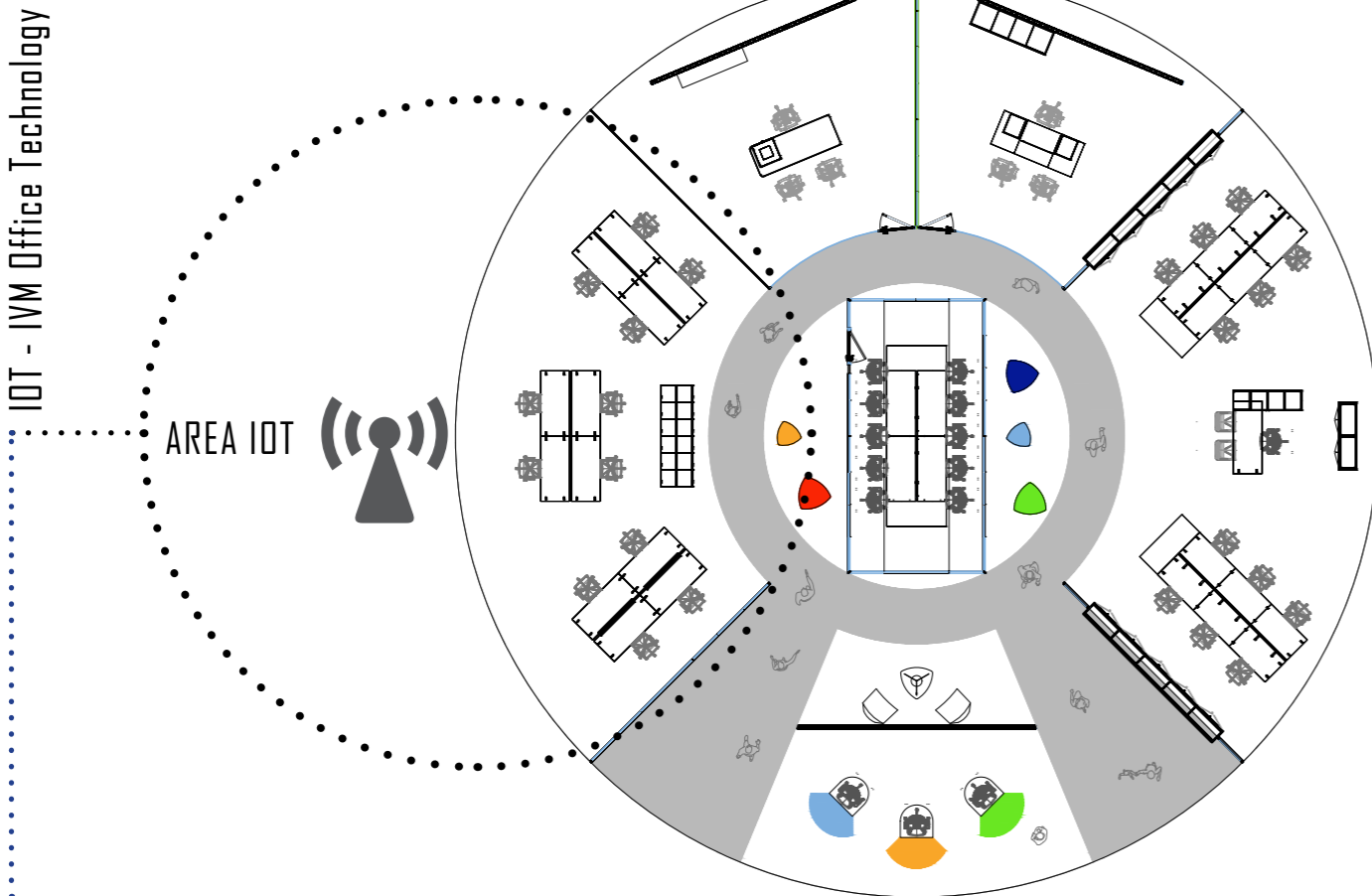

CONNESSIONE
BOX IO Gateway

Il **BOX IO Gateway** è un dispositivo che funge da punto di "connessione" tra **CLOUD** e **APP** ovvero il **BOX IO Gateway** invia nel cloud i **DATI** che poi - restituiti sotto forma di informazioni sull'**APP** - permettono di interagire con le scrivanie intelligenti. Un **BOX IO Gateway** può "dialogare" con più scrivanie, riducendo sensibilmente i costi dell'area IOT.

The **BOX IO Gateway** is a device that acts as the connection point between **CLOUD** and **APP** so the **BOX IO Gateway** uses the cloud to send **DATA** that arrive in the **APP** as information for interaction with the smart desks. A **BOX IO Gateway** can "communicate" with a number of desks, with a considerable saving in the costs of the IOT area.

Le **BOX IO Gateway** est un dispositif qui sert de point de « connexion » entre le **CLOUD** et l'**APPLICATION**. En d'autres termes, le **BOX IO Gateway** envoie au cloud les **DONNÉES** qui permettent - une fois restituées sous forme d'informations sur l'**APPLICATION** - d'entrer en interaction avec les bureaux intelligents. Un **BOX IO Gateway** peut « dialoguer » avec plusieurs bureaux, ce qui se traduit par une réduction sensible des coûts de la zone IOT.

In fase di **PRENOTAZIONE** della postazione di lavoro, l'**APP IVM Office Technology** propone l'intero **LAYOUT** visualizzando tutte le postazioni IOT. Il software è progettato per informare in tempo reale l'occupazione degli spazi. Questo consente agli utenti di verificare con immediatezza e semplicità quali sono le postazioni libere e quelle già occupate.

When you are **BOOKING** your workstation, the **IVM Office Technology APP** brings up the full **LAYOUT**, displaying all the IOT workstations. The software is designed to provide information about occupation of the spaces in real time. This enables users to immediately and simply find out which workstations are free and which ones are already occupied.

En phase de **RÉSERVATION** du poste de travail, l'**APPLICATION IVM Office Technology** propose l'**AGENCEMENT** complet en affichant tous les postes IOT. Le logiciel est conçu pour donner des informations en temps réel sur l'occupation des espaces. Les utilisateurs peuvent ainsi vérifier immédiatement et très facilement les postes libres et ceux qui sont déjà occupés.

MOBILE APP
PRENOTABILITÀ



- **PRENOTARE UNA POSTAZIONE**
- **INDIVIDUARE LA POSTAZIONE LIBERA**
- **OCCUPARE ED UTILIZZARE LA POSTAZIONE**

Ogni **POSTAZIONE INTELLIGENTE** ospita quindi un **DASHBOARD** che a seconda dello stato della scrivania

- **PRENOTATA - LIBERA - OCCUPATA**
- si colora (LED) rispettivamente di
- **GIALLO - VERDE - ROSSO** -

È in questo scenario che entra nuovamente in gioco l'**APP** (dopo la prima fase relativa alla prenotazione) ovvero: quando l'**UTENTE** si avvicina alla scrivania prenotata l'**APP** mostrerà a schermo la possibilità di "associarsi" ad essa (tramite bluetooth). Il LED del dashboard si colorerà quindi di rosso e la scrivania risulterà occupata

- **BOOK A WORKSTATION**
- **LOCATE THE FREE WORKSTATION**
- **OCCUPY AND USE THE WORKSTATION**

Every **SMART WORKSTATION**, therefore, accommodates a **DASHBOARD** that, depending on whether or not the desk is

- **BOOKED - FREE - OCCUPIED**
- correspondingly lights up the LED
- **YELLOW - GREEN - RED**

And here the **APP** once again comes into play - after the initial booking stage, when the **USER** approaches the desk they have booked, the **APP** will display the possibility of linking up to it by Bluetooth. The Dashboard LED will then turn red and the desk will be occupied.

- **RÉSERVER UN POSTE DE TRAVAIL**
- **IDENTIFIER LE POSTE LIBRE**
- **OCCUPER ET UTILISER LE POSTE**

Chaque **POSTE DE TRAVAIL INTELLIGENT** est donc équipé d'un **DASHBOARD** muni d'une LED qui, en fonction de l'état du bureau

- **RÉSERVÉ - LIBRE - OCCUPÉ**
- devient respectivement de couleur
- **JAUNE - VERTE - ROUGE**

C'est dans ce cadre qu'entre de nouveau en jeu l'**APPLICATION** (après la première phase relative à la réservation) soit : quand l'**UTILISATEUR** s'approche du bureau réservé, l'**APPLICATION** indique sur l'écran la possibilité de « s'associer » à celui-ci (par bluetooth). La LED du dashboard devient alors rouge et le bureau est considéré comme occupé.

La **POSTAZIONE INTELLIGENTE** è resa tale grazie alla presenza di una scheda hardware - studiata ad hoc ed inserita nel **DASHBOARD** installato nel piano scrivania - che permette l'interazione con il **BOX IO Gateway**.

Desks are turned into **SMART WORKSTATIONS** by means of a specially designed hardware board inserted in the **DASHBOARD** installed in the desktop, enabling interaction with the **BOX IO Gateway**.

Le **POSTE DE TRAVAIL** devient **INTELLIGENT** grâce à la présence d'une carte matérielle - mise au point spécialement et insérée dans le **DASHBOARD** monté sur le plateau du bureau - qui lui permet d'entrer en interaction avec le **BOX IO Gateway**.

tipologia DASHBOARD

A

DASHBOARD modello A
completo di LED.
Interagisce con lo **SMARTPHONE**

DASHBOARD model A
complete with LED.
Interacts with the **SMARTPHONE**

DASHBOARD modèle A
avec LED.
Interaction avec le **SMARTPHONE**

B

DASHBOARD modello B
completo di LED e SCHERMO.
Interagisce con il **BADGE**

DASHBOARD model B
complete with LED and SCREEN.
Interacts with the **BADGE**

DASHBOARD modèle B
Avec LED et ÉCRAN.
Interaction avec le **BADGE**

**** INSTALLAZIONE POST-VENTA**
POST SALES INSTALLATION
INSTALLATION POST-VENTE

C

DASHBOARD modello C
completo di LED.
Interagisce con lo **SMARTPHONE**

DASHBOARD model C
complete with LED.
Interacts with the **SMARTPHONE**

DASHBOARD modèle C
avec LED.
Interaction avec le **SMARTPHONE**

****** Le postazioni operative **IOT - IVM Office Technology** possono essere "rese" **IOT** anche in un secondo momento, in base alle **ESIGENZE di SVILUPPO** del Cliente. Rapidamente e con estrema semplicità di intervento.

The **IOT - IVM Office Technology** workstations can also be "upgraded to" **IOT** after installation, to suit the Customer's **DEVELOPMENT NEEDS**. Very quickly and extremely easily.

Les postes de travail **IOT - IVM Office Technology** peuvent également être « convertis » en postes **IOT** dans un deuxième temps, en fonction des **EXIGENCES de DÉVELOPPEMENT** du client. Et ce, rapidement et très facilement.

funzione RICARICA Qi

OPTIONAL

Ricarica a induzione Qi per effettuare la ricarica wireless degli smartphone.

Qi induction refill to top up wireless smartphone.

Recharge à induction Qi recharger smartphone sans fil.

22	STILO
78	TABULA
132	LUCERNA SISTEMA DI ILLUMINAZIONE
146	FUNNY SAT
184	I_BENCH
210	SISTEMI INTEGRATI
212	SISTEMA PONTE
232	ARKO
244	KOSMOS
258	KS.LIGHT
282	PRATIKO
290	LA TECNOLOGIA
300	LE FINITURE
310	LOCKERS & CONTENITORI

IOT IVM OFFICE TECHNOLOGY
SISTEMI OPERATIVI PER L'ARREDO INTELLIGENTE

STILO

DESIGN by PERIN&PARTNERS

STILO traccia il profilo del nuovo ufficio, fra idee per l'innovazione, proposte per lo smart office e una profonda rivoluzione culturale. Un approccio multidisciplinare finalizzato a ottenere il meglio dall'integrazione di tecnologie ed elementi di arredo.

Perché l'ufficio è vivo, vitale, in trasformazione.

STILO charts the profile of the new office, based on ideas for innovation, proposals for a smart office and a sweeping cultural revolution. A multidisciplinary approach aimed at making the most of integrated technologies and furniture.

Because the office is alive, buzzing and progressive.

STILO esquisse le profil du nouveau bureau en proposant des idées en matière d'innovation et de « smart office », alliées à une véritable révolution culturelle. Une approche multidisciplinaire visant à tirer le meilleur de l'intégration entre technologies et éléments de mobilier.

Parce que le bureau est un espace vital, vivant, en pleine mutation.



STILO

A staged platform of solutions
that turn the workplace
into a "NICE PLACE TO BE".

Une palette de solutions
qui transforment le lieu de travail
en un endroit **AGRÉABLE**.

ivm introduces **STiLO**

Un palcoscenico di soluzioni
che trasformano il luogo di lavoro
in un "NICE PLACE TO BE".





NICE PLACE TO BE

THE PROJECT HEART

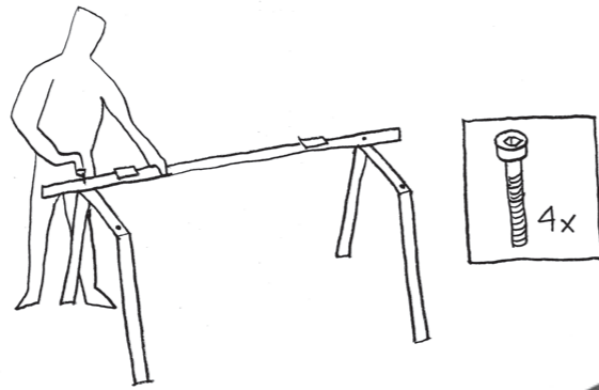

QUICK FIX

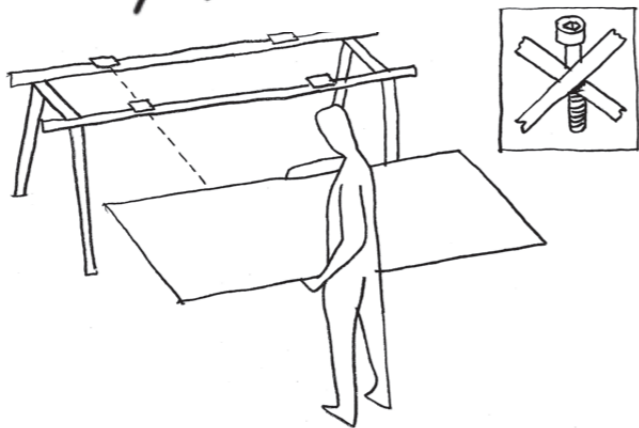

SLIDING TOP

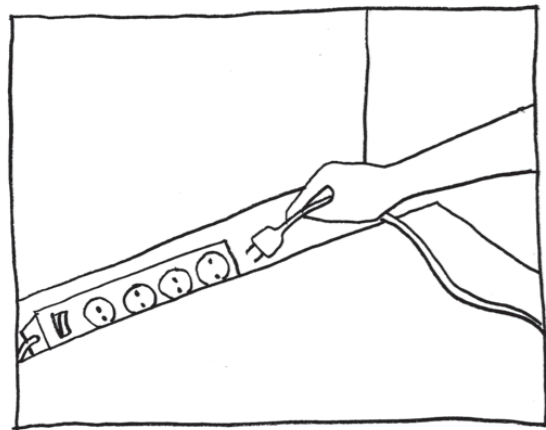

HEIGHT ADJUSTABLE TABLE



ONE CLICK

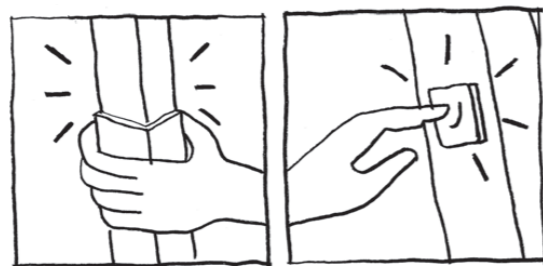

PSYCHOLOGICAL IMPACT
CIRCADIAN RHYTHM



HUMAN CENTRIC LIGHTING

CREATES HARMONY WITH THE WORKING ENVIRONMENT

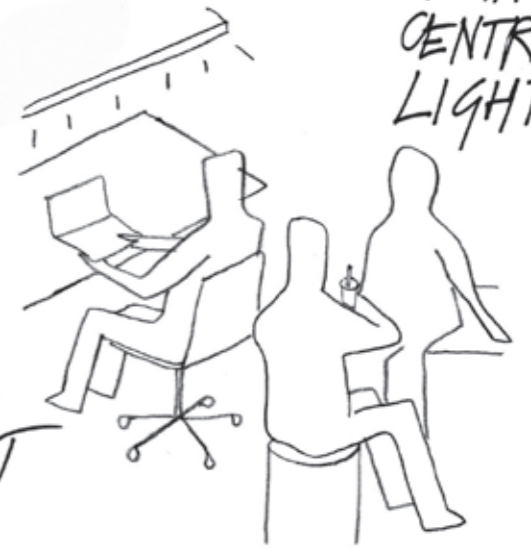

PRIVACY

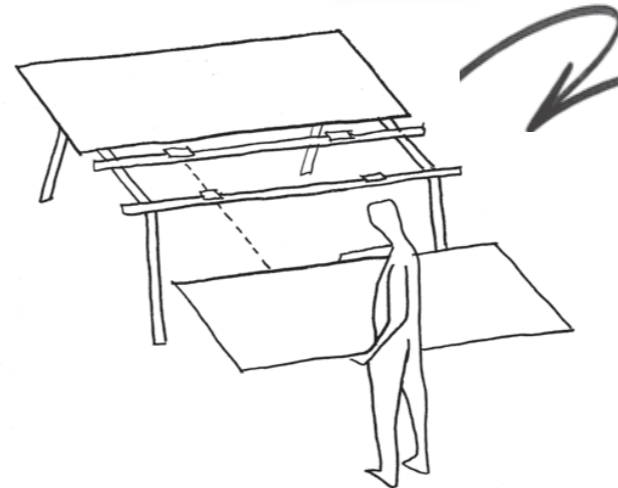
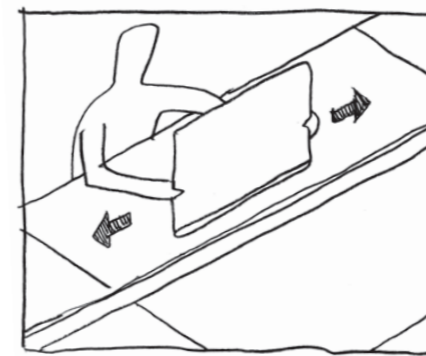

THE PROJECT HEART

THE PROJECT HEART

La STRUTTURA viene assemblata comodamente e in rapidità dall'alto - in piedi - con 4 viti. Il PIANO viene montato con la tecnologia **QUICK FIX** senza l'utilizzo di ferramenta e attrezzi.

The FRAMEWORK is quick and easy to assemble from a standing position - with just four screws. The TOP is attached using **QUICK FIX** technology without the need for hardware and tools.

La STRUCTURE est assemblée facilement et rapidement par le haut, debout, à l'aide de 4 vis. Le PLATEAU est monté grâce à la technologie **QUICK FIX** sans l'emploi de quincaillerie ni d'outils.

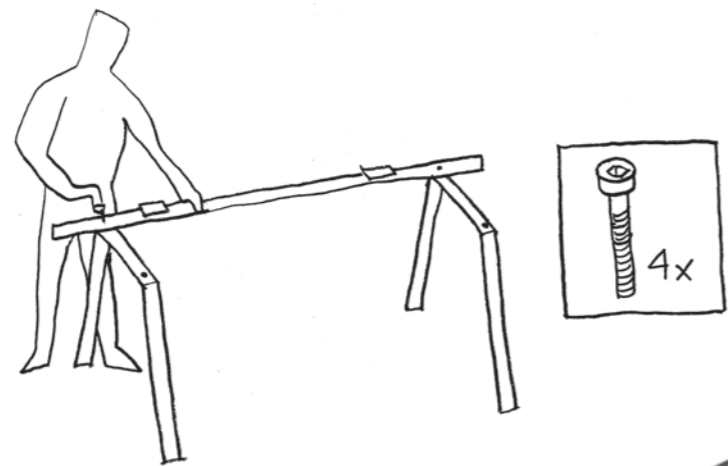

QUICK FIX

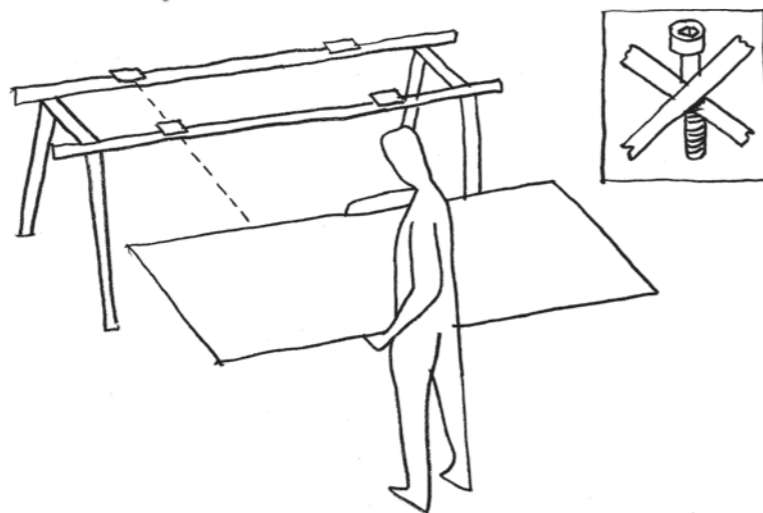



Flessibilità
Multidisciplinarietà
Interazione



THE PROJECT HEART

Il PIANO di lavoro è predisposto per lo scorrimento **SLIDING TOP** facilitando così l'accesso alle prese senza l'installazione di botole passacavi.

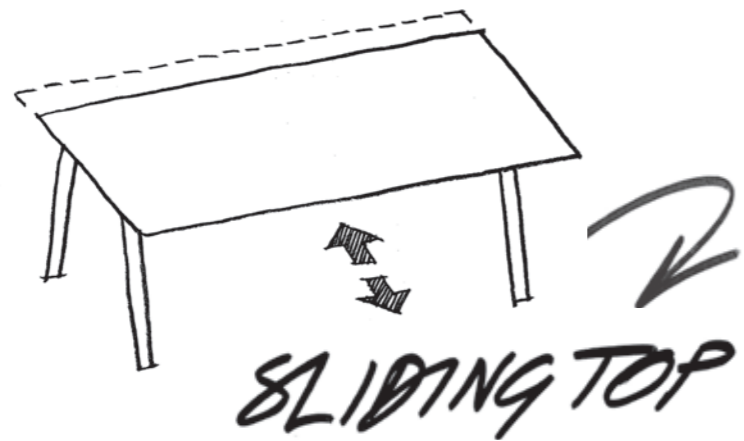

The **SLIDING TOP** makes it easy to access power and data without installing desk grommets.

Le plan de travail est disponible dans la version coulissante (**SLIDING**), ce qui facilite l'accès à la connectique sans l'installation de passe-câbles ronds.

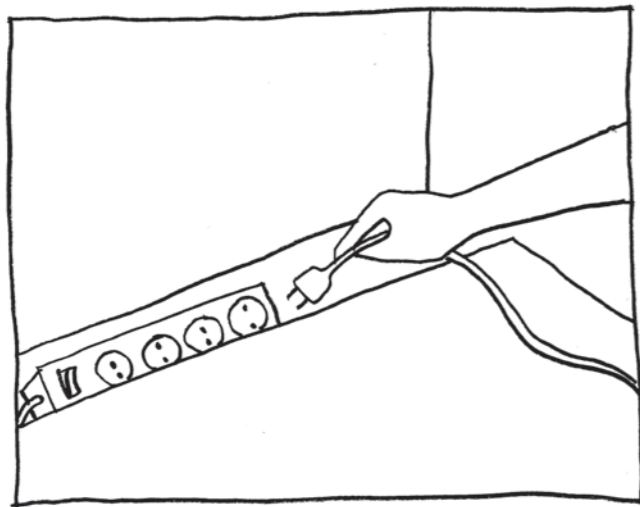

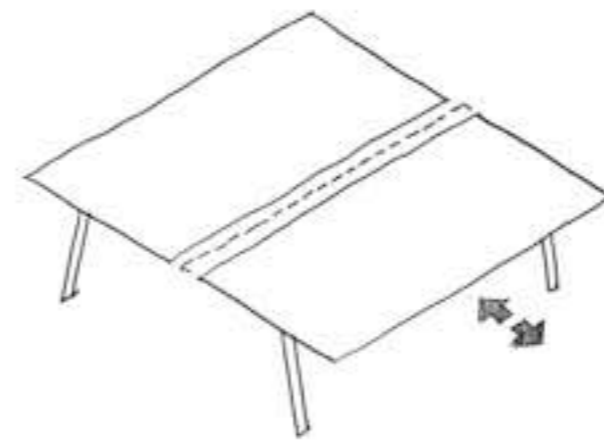
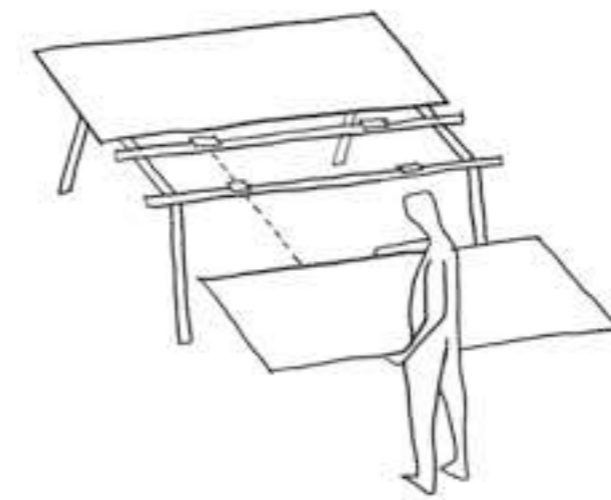

STILO mantiene tutte le peculiarità del sistema QUICKFIX anche con i piani SLIDING.

STILO retains all the features of the QUICKFIX system even with the SLIDING tops.

STILO préserve toutes les particularités du système QUICKFIX, même en présence de plateaux coulissants SLIDING.

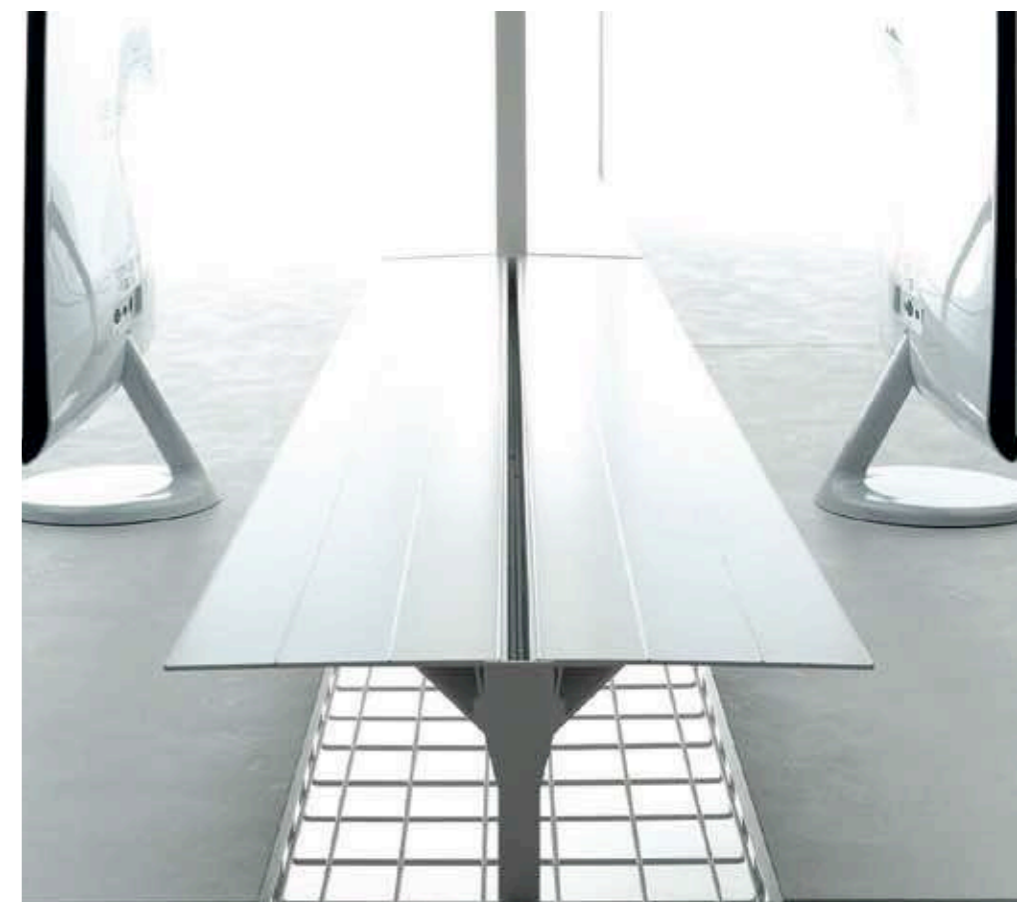

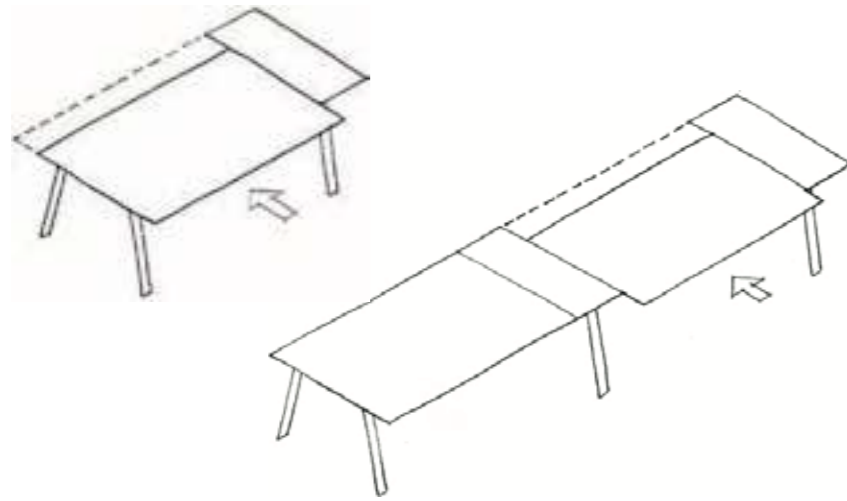

Si può avere una scrivania con un piano scorrevole e uno fisso su un'unica struttura... anche con più postazioni in linea.

You can have a desk with one sliding top and one fixed top all on the same framework... as well as with a number of side-by-side workstations.

Vous pouvez disposer d'un bureau doté d'un plateau coulissant et d'un autre fixe sur une seule structure... même en présence de plusieurs postes de travail en rangée.



Flessibilità di sistema

Il sistema SLIDING funziona anche con postazioni in linea con gamba condivisa.

The SLIDING system also functions with side-by-side workstations that share legs.

Le système SLIDING fonctionne également avec des postes de travail en rangée avec piètement partagé.

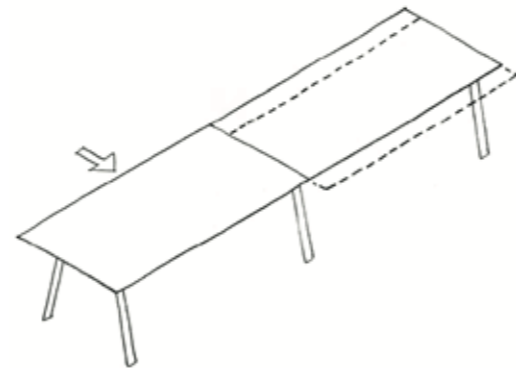

THE PROJECT HEART

La regolazione in altezza della scrivania è fondamentale per la salute della persona. Il particolare sistema a scatti ONE CLICK permette di determinare l'altezza del piano in modo autonomo tra i 65 cm e gli 85 cm.

A height-adjustable desk is essential to the health of people. The special ONE CLICK system makes it possible to independently set the height of the worktop at between 65 cm and 85 cm.

Le réglage en hauteur du bureau est fondamental pour la santé. Le système particulier à crans ONE CLICK permet de régler individuellement la hauteur du plateau entre 65 cm et 85 cm.

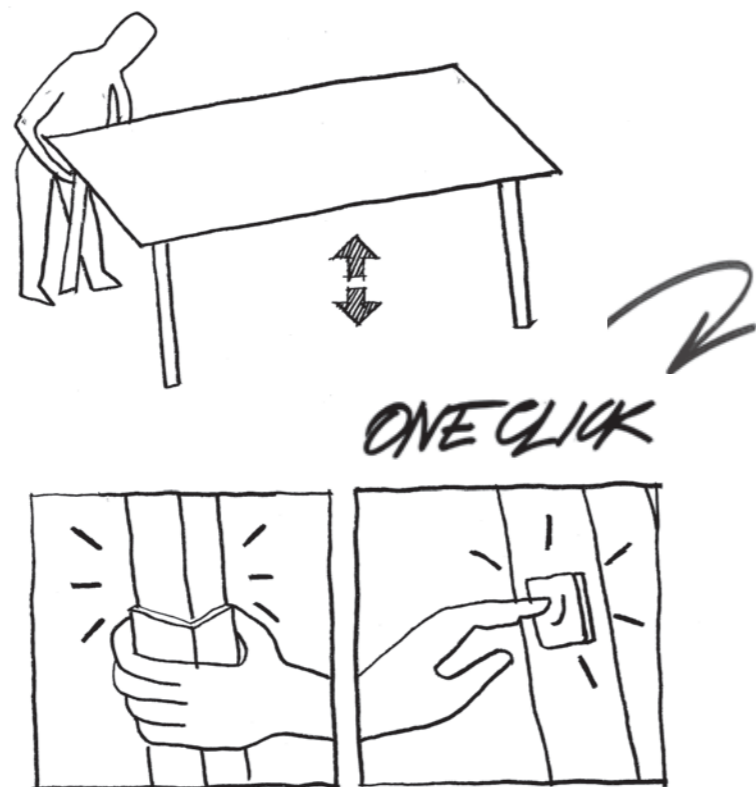



SCRIVANIE
REGOLABILI IN
ALTEZZA

ONE CLICK H 65_85



HEIGHT
ADJUSTABLE
TABLE

BUREAUX
RÉGLABLES EN
HAUTEUR

THE PROJECT HEART

La struttura permette di ottenere superfici di grandi dimensioni, ideali per configurazioni BENCHING. Il "concetto" di PRIVACY è risolto con alloggiamento di screen sia frontali, che laterali. Gli screen laterali sono disponibili con morsetti di ancoraggio al piano oppure con basamento.

The framework can be set up to obtain large surface areas, perfect for BENCHING SYSTEMS. The concept of PRIVACY is solved by inserting front and side screens. Side screens can be fixed to the top using clamps, or they can be supplied with their own base.

La structure permet d'obtenir des surfaces de grandes dimensions, idéales pour bureaux BENCH (partagés). Le « concept » de CONFIDENTIALITÉ est préservé grâce à des écrans privatifs frontaux et latéraux. Les écrans latéraux peuvent être équipés de pinces de fixation au plateau ou d'un socle.

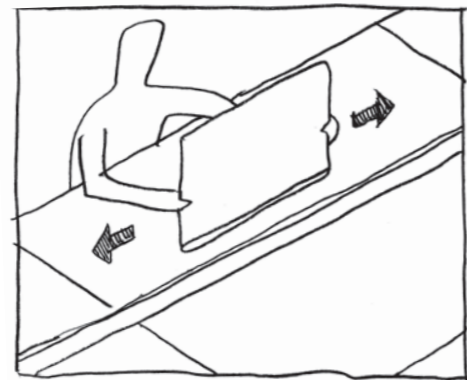
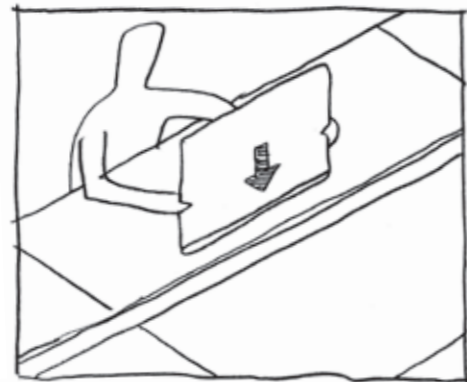

PRIVACY



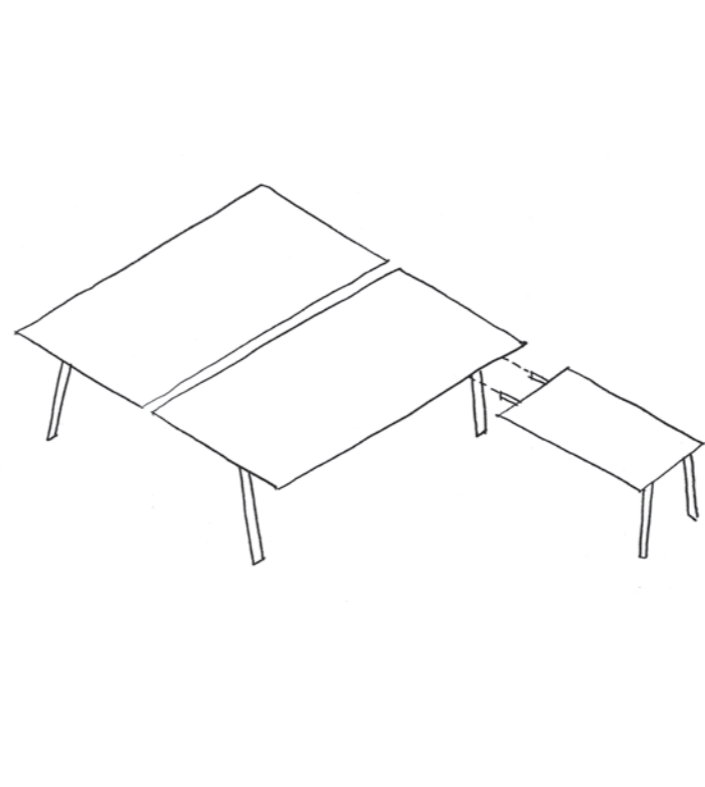

Flexible
Multidisciplinary
Interactive



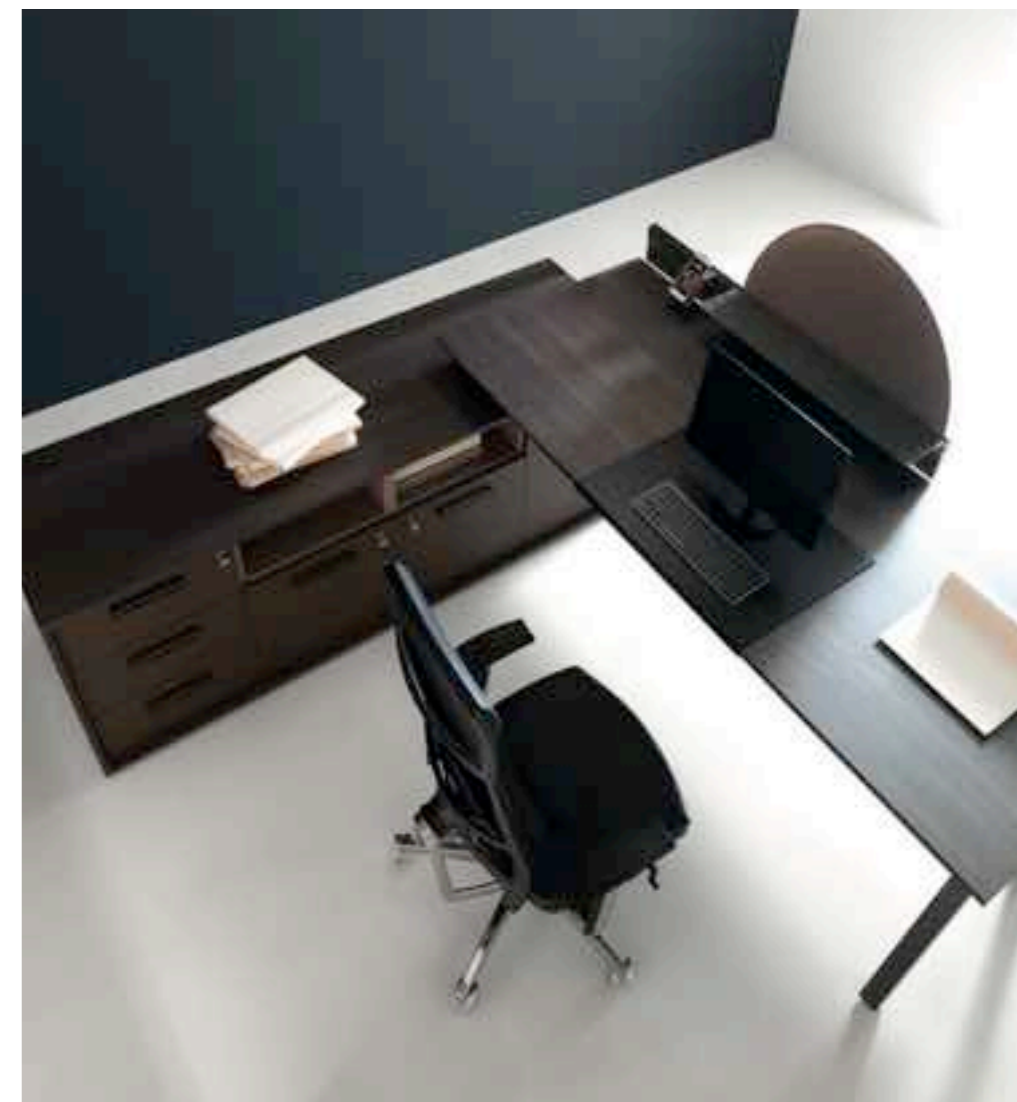

A staged platform
of solutions that turn
the workplace into a
"NICE PLACE TO BE"

I COMPLEMENTI
ELEMENTI PENSILI



ELEMENTO A 1 CASSETTO
ONE-DRAWER UNIT
ELEMENT A 1 TIROIR

ELEMENTO A 1 CASSETTO+VANO
ONE-DRAWER UNIT + COMPARTMENT
ELEMENT A 1 TIROIR + NICHE



ELEMENTO A 2 CASSETTI
TWO-DRAWER UNIT
ELEMENT A 2 TIROIRS

ELEMENTO A 2 CASSETTI+VANO
TWO-DRAWER UNIT + COMPARTMENT
ELEMENT A 2 TIROIRS + NICHE





ACCESSORI VELASCA

ACCESSORI #STILO

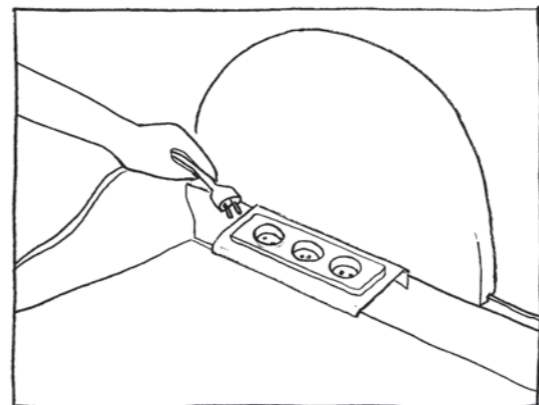
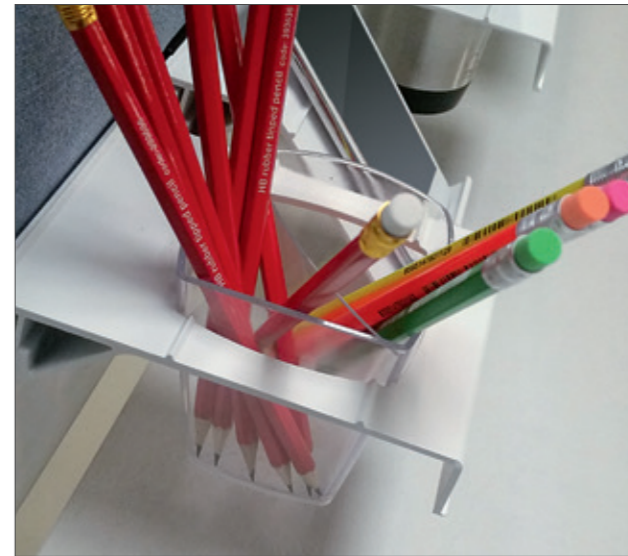

PORTAMONITOR



PORTA CPU



MODELLO A "CINGHIA"



MODELLO "BIG"

PORTA CPU SOSPESO adattabile alle diverse dimensioni del cpu stesso. Particolarmente efficace nella sua semplicità il sistema di "fissaggio" del CPU.

SUSPENDED CPU HOLDER
Can be adapted to the actual size of the cpu. The CPU "locking" system is as effective as it is simple.

SUPPORT UC SUSPENDU
Adaptable aux différentes dimensions de l'unité centrale. La simplicité du système de fixation de l'UC est particulièrement efficace.





La struttura permette di ottenere superfici di grandi dimensioni, ideali per configurazioni workstation, hoteling e conferencing.

The framework can be set up to obtain large surface areas, perfect for workstation, hoteling and conference configurations.

La structure permet d'obtenir des surfaces de grandes dimensions, idéales pour les configurations de postes de travail, bureaux flexibles et tables de réunion

LA TECNOLOGIA



VASSOIO ACCUMULO CAVI
IN FILO DI METALLO
per scrivanie doppie

WIRE CABLE BASKET
for double desks

CHEMIN DE CÂBLES
EN FIL MÉTALLIQUE
pour bureaux doubles

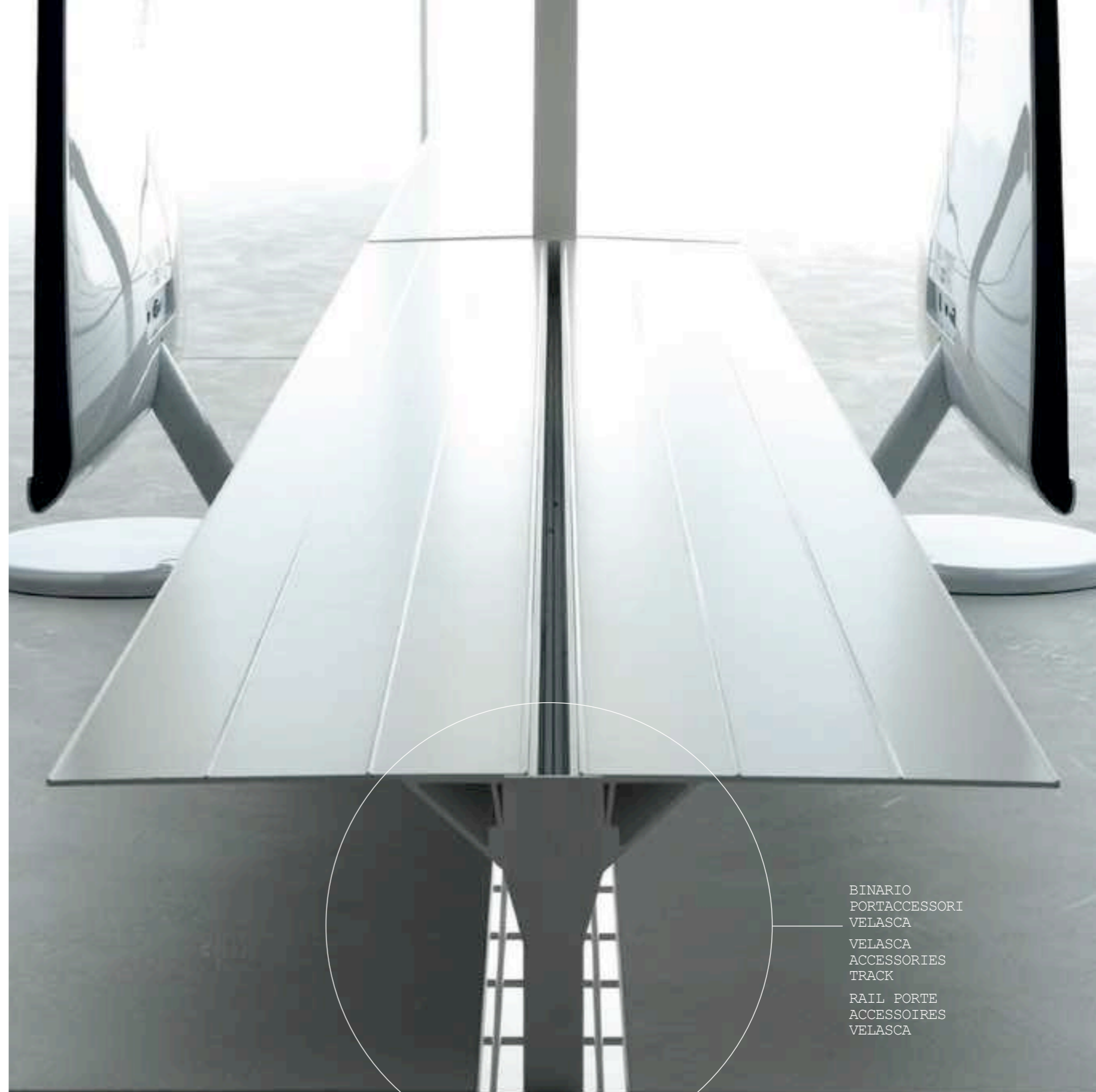

BINARIO
PORTACCESSORI
VELASCA
VELASCA
ACCESSORIES
TRACK
RAIL PORTE
ACCESSOIRES
VELASCA



VERTEBRA PER PASSAGGIO CAVI
modello STANDARD
in policarbonato trasparente

CABLE MANAGEMENT VERTEBRAE
STANDARD model
transparent polycarbonate

VERTÈBRE PASSE-CABLE
modèle STANDARD
polycarbonate transparent



VASSOIO ACCUMULO CAVI
IN LAMIERA PRESSOPIEGATA
per scrivanie singole

SHEET STEEL CABLE
MANAGEMENT TRAY
for single desks

CHEMIN DE CÂBLES
EN TÔLE PLIÉE
pour bureaux simples



MULTIPRESA completa di
SISTEMA di POSIZIONAMENTO
al piano

MULTI SOCKET complete
with POSITIONING SYSTEM
on the desk level

MULTI SOCKET complet avec
SYSTÈME DE POSITIONNEMENT
au niveau du bureau



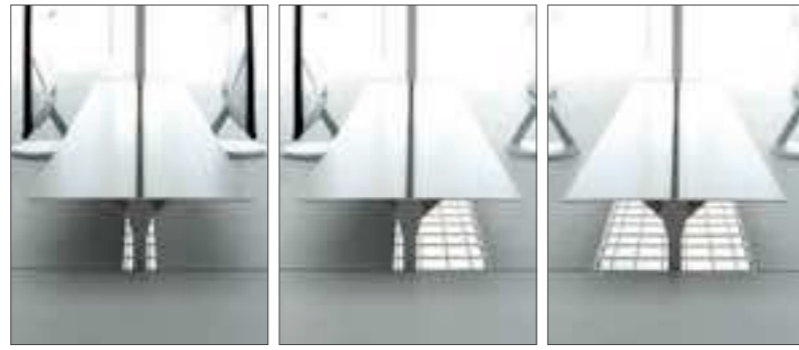

PIANO FIXED PIANO SLIDING



FIXED TOP
PLATEAU FIXED



SLIDING TOP
PLATEAU SLIDING

LIVELLI di ATTREZZABILITÀ dei PIANI

BINARIO VELASCA



Le scrivanie SINGOLE e DOPPIE del sistema STILO possono essere completate dal BINARIO PORTACCESSORI VELASCA.

The SINGLE and DOUBLE desks of the STILO system can be completed with the VELASCA ACCESSORIES TRACK.

Les bureaux SIMPLES OU DOUBLES du système STILO peuvent être complétés par le RAIL PORTE-ACCESSOIRES VELASCA.



VELASCA TRACK
RAIL VELASCA

FINITURE^{dei}PIANI
TOP FINISHES
FINITIONS^{des}PLATEAUX

ANTARCTITE

BIANCO RAL9016

Le GAMBE

LEGS
LE PIÈTEMENT

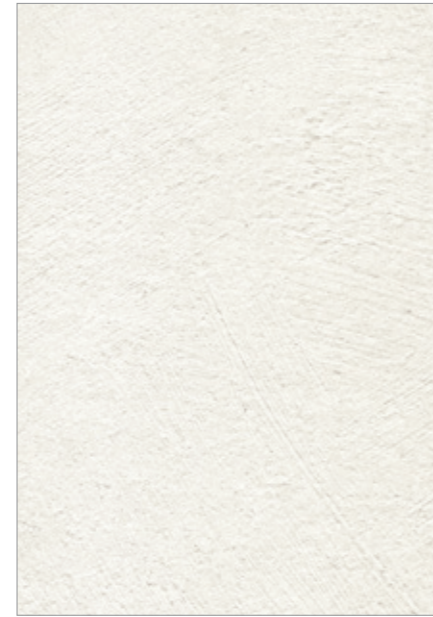

SPATOLATO CEMENTO
CEMENT RENDER EFFECT / BÉTON TALOCHÉ

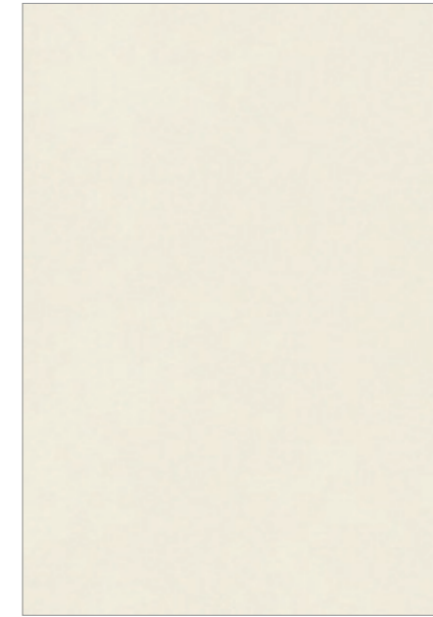

AVORIO
IVORY / IVOIRE

NOBILITATO
LAMINATE
MELAMINÉ

LE FINITURE DEI PIANI
SONO LIBERAMENTE ACCOSTABILI
ALLE FINITURE PREVISTE
PER LE GAMBE.

MATCH THE TOP FINISH
WITH THE FINISH
SELECTED FOR THE LEGS.

LES FINITIONS DES PLATEAUX
SONT COMBINABLES AVEC
LES FINITIONS PRÉVUES
POUR LE PIÈTEMENT.



OLMO TESTA DI MORO
ELM DARK BROWN / ORME FONCÉ



OLMO PANNA
ELM CREAM / ORME CRÈME



VULCANO



NOCE
WALNUT / NOYER



WENGÉ



ROVERE
OAK / CHÈNE

FINITURE ^{degli} SCREEN
SCREEN FINISHES
FINITIONS ^{des} ÉCRANS

TESSUTO
FABRIC
TISSU

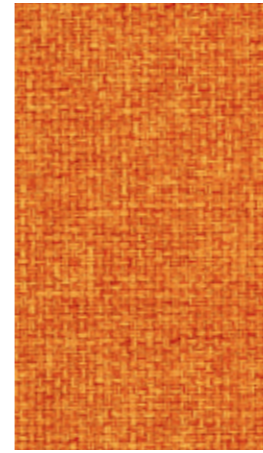

ARANCIO
ORANGE

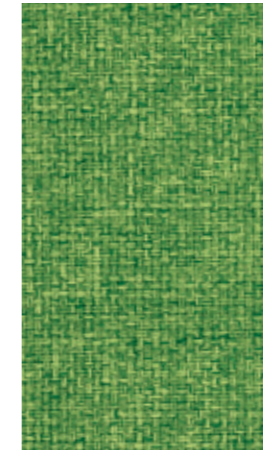

VERDE
GREEN / VERT

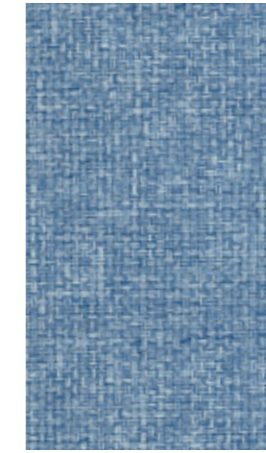

AZZURRO
BLUE / BLEU



SABBIA
SAND / SABLE

NOBILITATO
LAMINATE
MELAMINÉ

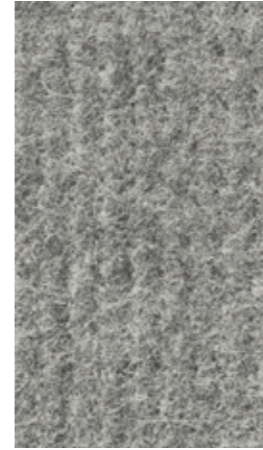

FELTRO

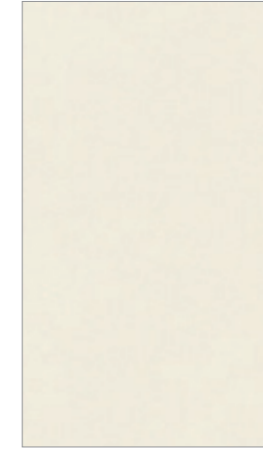

AVORIO
IVORY / IVOIRE

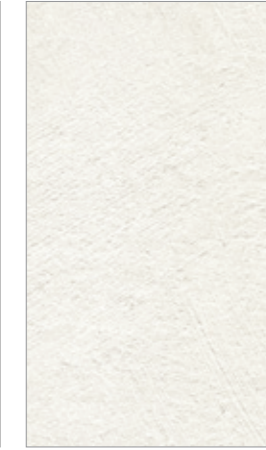

SPATOLATO CEMENTO
CEMENT RENDER EFFECT / BÉTON TALOCHÉ



OLMO PANNA
ELM CREAM / ORME CRÈME



OLMO TESTA DI MORO
ELM DARK BROWN / ORME FONCÉ



PENELOPE SABBIA
PENELOPE SAND / PENELOPE SABLE



PENELOPE ARGILLA
PENELOPE CLAY / PENELOPE ARGILE



WENGÉ



NOCE
WALNUT / NOYER



ROVERE
OAK / CHÊNE



ALLUMINIO
ALUMINIUM

LE FINITURE
DEGLI SCREEN
SONO LIBERAMENTE
ACCOSTABILI ALLE
FINITURE PREVISTE
PER I PIANI.

MATCH THE SCREEN FINISH
WITH THE FINISH
SELECTED FOR THE TOPS.

LES FINITIONS
DES ÉCRANS SONT
COMBINABLES AVEC
LES FINITIONS PRÉVUES
POUR LES PLATEAUX.

SCRIVANIE LINEARI P80

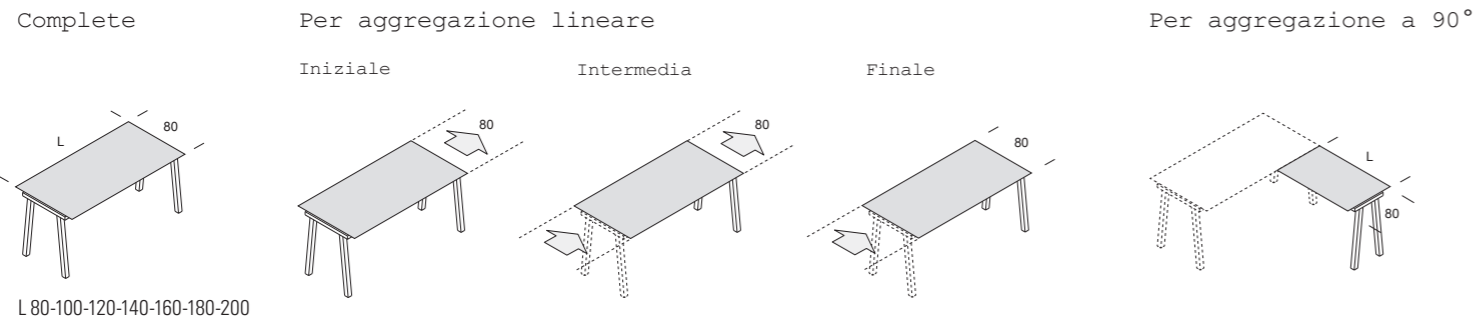

SCRIVANIE LINEARI P60

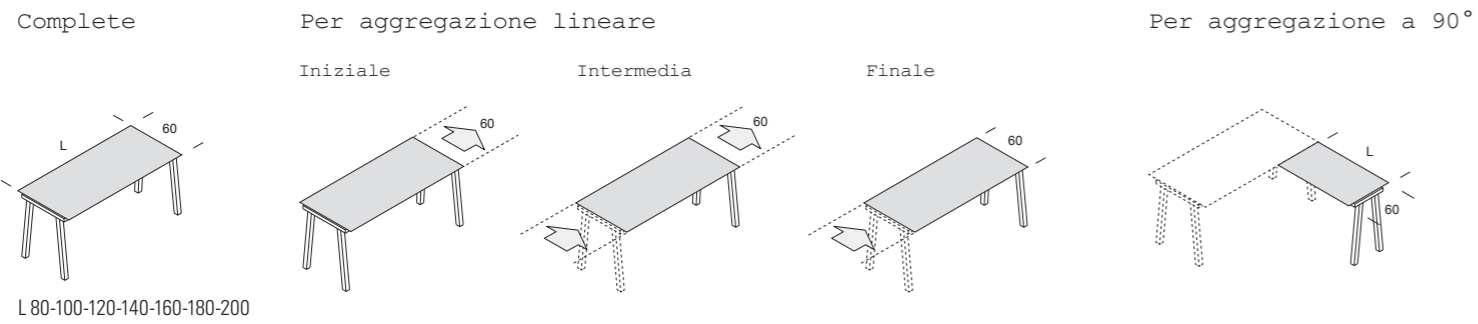

SCRIVANIE DOPPIE P165

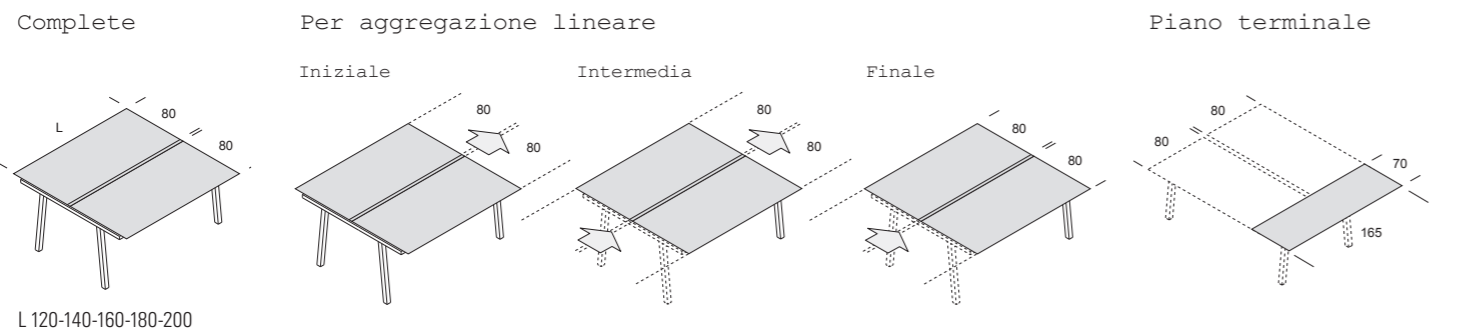

SCRIVANIE DOPPIE P125

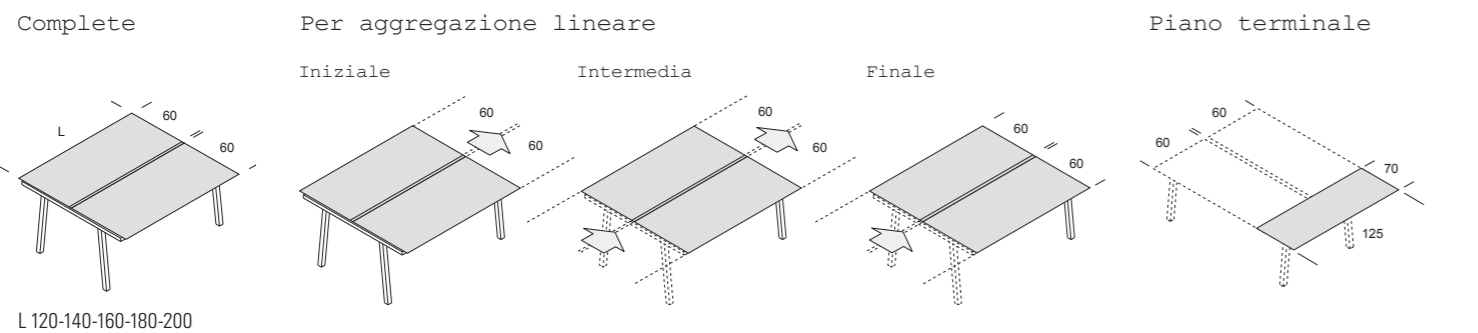

TAVOLI RIUNIONE

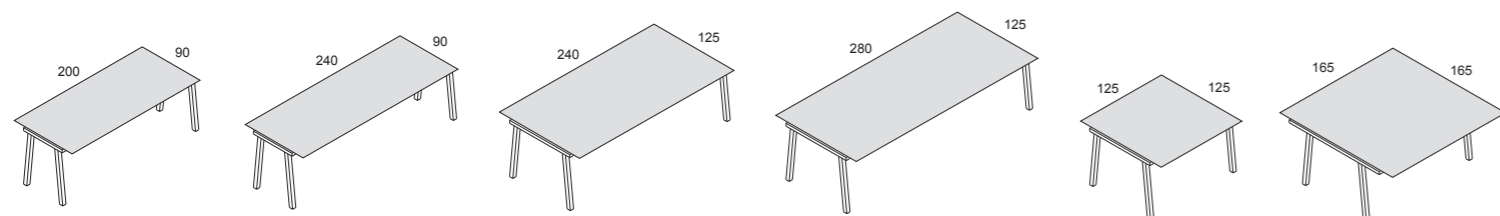

LAMPADE LUCERNA



SCREEN FRONTALI

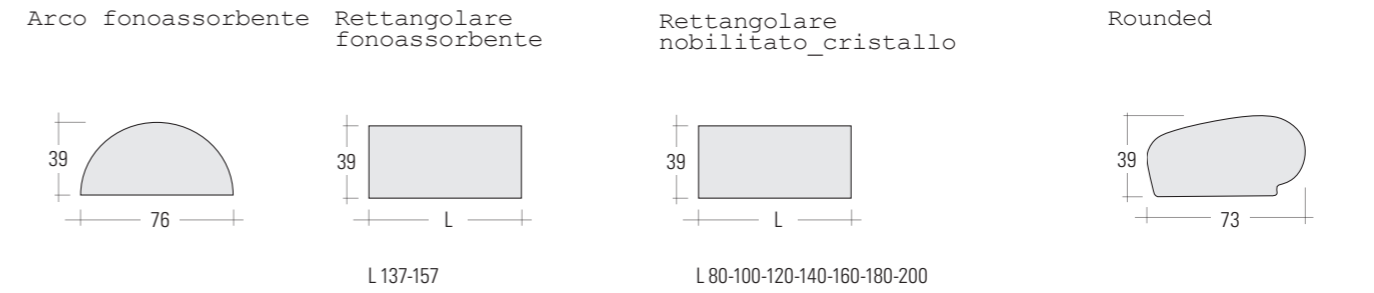

MODESTY PANEL



BINARIO VELASCA



MENSOLA

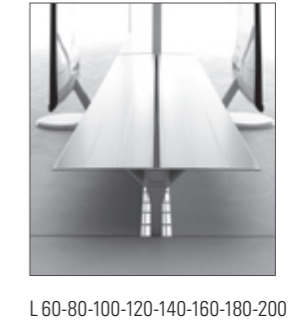

ELEMENTI PENSILI

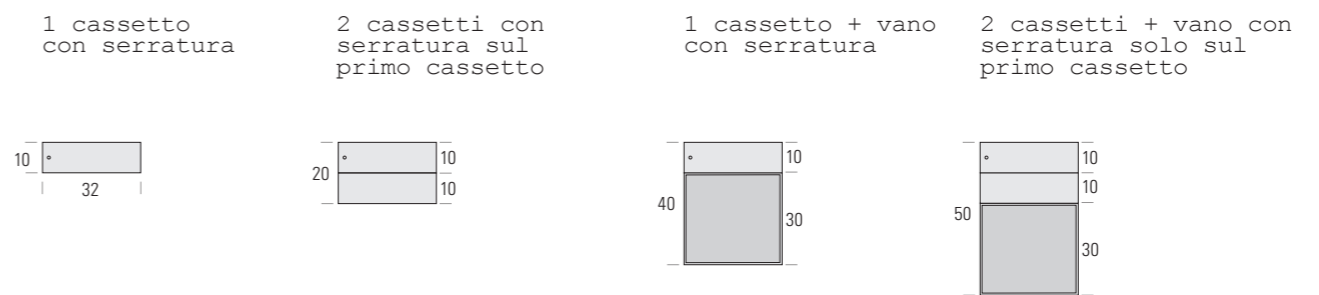

CANALIZZAZIONE



STILO _SPECIFICHE TECNICHE

SCRIVANIE, TAVOLI RIUNIONE, ALLUNGHI LATERALI composti da:

PIANI LAVORO in NOBILITATO

Piani lavoro realizzati in conglomerato ligneo sp.18 mm, con densità di circa 650 Kg/m³, nobilitati su entrambi i lati mediante l'utilizzo di carte melaminiche a grammatura 120 gr/mq e con finitura superficiale antigraffio ed antiriflesso, nelle finiture **Avorio, Spatolato Cemento, Olmo Testa di Moro, Olmo Panna, Rovere Sbiancato, Noce Canaletto, Wengé e Vulcano**. Tutti i pannelli sono dotati di certificazione ambientale FSC, siglati EPF-S e conformi alle norme UNI. I pannelli presentano una buona resistenza a flessione e trazione, ottima resistenza all'invecchiamento e alle macchie. I bordi perimetrali sono costituiti da una miscela in ABS, incollati con colla poliuretanica ed arrotondati. La reazione al fuoco dei pannelli utilizzati di serie è compresa nella classe seconda.

Ogni piano viene fornito con **tecnologia QUICK FIX** (sistema che permette il posizionamento dei piani senza l'utilizzo di ferramenta) **già montata** ed _in base alla richiesta del cliente_ è dotato di sistema di aggancio **FIXED** o di sistema di aggancio scorrevole **SLIDING TOP**. Entrambi i sistemi sono composti da n°4 slitte e n°2 maniglie realizzate in Nylon6 FV15% in colore Alluminio.

GAMBE METALLICHE FISSE (Tipo C Rif. Normativa EN 527-1:2011)

Gambe metalliche a cavalletto, previste in 5 tipologie dimensionali _prof. 60, 80, 90, 125 e 165 cm_ composte da un traverso orizzontale in tubolare metallico a sezione rettangolare 60x40x sp. 2 mm e da due montanti verticali inclinati realizzati in tubolare metallico sezione quadrata 50x50x sp. 2 mm, entrambi collegati al traverso tramite un tubolare metallico a sezione tonda diam. 35x sp. 2 mm che li distanzia di 10 mm. Tutte le tipologie di gambe sono verniciate con polveri epossidiche nei colori, Bianco opaco Ral 9016 e Antracite Micalizzato. Sul traverso orizzontale sono premontate due o quattro selle (due per le gambe prof. 60, 80 e 90 e quattro per le gambe P.125 e 165) in Nylon6 FV20% nei colori Bianco o Antracite con funzioni di aggancio traversi. Le gambe sono corredate di tappi e puntali entrambi realizzati in ABS stampato nei colori Bianco o Antracite. I puntali sono dotati di piedini regolabili con escursione di 20 mm (per un perfetto livellamento al pavimento). Le gambe intermedie si ottengono mediante l'applicazione, durante le fasi di montaggio, di un particolare costampato in metallo e Nylon6 FV20% in color Alluminio inserito nelle selle presenti sul traverso orizzontale.

GAMBE METALLICHE CON REGOLAZIONE IN ALTEZZA A DUE STADI_ DA 65 A 85 CM_ CON PULSANTE _ nome commerciale "ONE CLICK"

(Tipo B Rif. Normativa EN 527-1:2011)

Gambe metalliche a forma di cavalletto, previste in 5 tipologie dimensionali prof. 60, 80, 90, 125 e 165 cm, composte da un traverso orizzontale in tubolare metallico a sezione rettangolare 60x40x sp. 2 mm e da due montanti interni verticali inclinati realizzati in tubolare metallico sezione quadrata 40x40x sp. 2 mm. Su entrambi i montanti sono presenti sia le tacche che la scala di regolazione altezza passo 20 mm (ricavata tramite stampo di coniatura). La regolazione è ottenuta grazie ad una seconda coppia di montanti verticali esterni inclinati in tubolare metallico sezione quadrata 50x50x sp. 2 mm sui quali è montato il pulsante a scatto, _in Nylon6 FV20% nei colori Bianco o Antracite_ che ne permette la regolazione in altezza da un minimo di 65 cm ad un massimo di 85 cm con intervalli di 2 cm. Tutte le tipologie di gambe sono verniciate con polveri epossidiche nei colori, Bianco opaco Ral 9016 e Antracite Micalizzato. Sul traverso orizzontale sono premontate due o quattro selle (due per le gambe P.60, 80 e 90 e quattro per le gambe P.125 e 165) in Nylon6 FV20% nei colori Bianco o Antracite con funzioni di aggancio traversi. Le gambe sono corredate di tappi e puntali entrambi realizzati in ABS stampato nei colori Bianco o Antracite. I puntali sono dotati di piedini regolabili con escursione di 20 mm (per un perfetto livellamento al pavimento). Le gambe intermedie si ottengono mediante l'applicazione, durante le fasi di montaggio, di un particolare costampato in metallo e Nylon6 FV20% in color Alluminio inserito nelle selle presenti sul traverso orizzontale.

TRAVERSI STRUTTURALI

Sono realizzati in tubolare metallico a sezione rettangolare 25x40x sp. 2 mm verniciati con polveri epossidiche nei colori, Bianco Opaco Ral 9016 e Antracite Micalizzato. Su ogni traverso sono presenti una coppia di particolari slitte in Nylon6 FV20% nei colori Bianco o Antracite per l'aggancio dei piani dotati sia di sistema ad aggancio rapido fisso FIXED che di sistema ad aggancio rapido scorrevole SLIDING TOP. Tutti i traversi sono corredate nelle estremità di tappi terminali realizzati in ABS colore Bianco o Antracite asportabili in caso di utilizzo con gambe intermedie. I traversi degli allunghi sono ottenuti utilizzando i medesimi traversi delle scrivanie con l'aggiunta di un Kit di aggancio in Nylon6 FV20% nei colori Bianco o Antracite composto da due staffe più un distanziale regolabile per le profondità del piano p.60 e p.80 mm.

PENISOLA (Utilizzabile solo con scrivanie Altezza FISSA) composta da:

ELEMENTI CONTENITORI

Scocca realizzata in conglomerato ligneo sp.18 mm, conforme alla norme **UNI** e in classe **E1** placcato da entrambi i lati in nobilitato resistente all'abrasione nei colori **Avorio** o **Penelope Argilla**. Ante, Frontali Cassetti e Schienali abbinati realizzati in conglomerato ligneo sp.18 mm, conforme alla norme **UNI** e in classe **E1** placcato da entrambi i lati in nobilitato resistente all'abrasione nelle finiture **Avorio, Spatolato Cemento, Olmo Testa di Moro, Olmo Panna, Rovere Sbiancato, Noce Canaletto, Wengé e Vulcano**. Serratura dotata di cilindro estraibile con chiave pieghevole antinfortunisto in duplice copia e impugnatura coprichiave in ABS. Maniglia in Zama disponibile nei colori Bianco opaco Ral 9016 e Antracite Micalizzato. Cassetiera dotata di cassette interni sp.12 mm, rivestiti in PVC penelope grigio. Guide metalliche Quadro (scorrevoli su sfere) a scomparsa con rientro soft. Serratura a chiusura simultanea di tutti i cassetti.

SET di FINITURA

Realizzato in conglomerato ligneo sp.18 mm, conforme alla norme UNI e in classe E1 placcato da entrambi i lati in nobilitato resistente all'abrasione nei colori Avorio, Spatolato Cemento, Olmo Testa di Moro, Olmo Panna, Rovere Sbiancato, Noce Canaletto, Wengé e Vulcano. Base dotata di piedini regolabili colore nero.

SUPPORTO di COLLEGAMENTO MOBILE SCRIVANIE

Il supporto, disponibile per piani profondità 80, 90, 125 e 165 cm, è composto da un traverso orizzontale in tubolare metallico a sezione rettangolare 60x40x sp. 2 mm e da due distanziali realizzati in ABS stampato nei colori Bianco o Antracite. Tutte le tipologie di supporti sono verniciati e con polveri epossidiche nei colori, Bianco opaco Ral 9016 e Antracite Micalizzato. Sul traverso sono premontate due o quattro selle (due per le gambe P.80 e 90 e quattro per le gambe P.125 e 165) in Nylon6 FV20% nei colori Bianco o Antracite con funzioni di aggancio traversi. I supporti sono corredate di tappi realizzati in ABS stampati nei colori Bianco o Antracite.

ELEMENTI ESTRAIBILI composti da:

ELEMENTI CONTENITORI

Scocca e Carrello interno realizzati in conglomerato ligneo sp.18 mm, conforme alla norme UNI e in classe E1 placcato da entrambi i lati in nobilitato resistente all'abrasione in colore Avorio. Ante e Top di Finitura realizzati in conglomerato ligneo sp.18 mm, conforme alla norme UNI e in classe E1 placcato da entrambi i lati in nobilitato resistente all'abrasione nelle finiture Avorio, Spatolato Cemento, Olmo Testa di Moro, Olmo Panna, Rovere Sbiancato, Noce Canaletto, Wengé e Vulcano. Serratura dotata di cilindro estraibile con chiave pieghevole antinfortunisto in duplice copia e impugnatura coprichiave in ABS. Maniglia in Zama disponibile nei colori Bianco opaco Ral 9016 e Antracite Micalizzato. Carrelli Interni montati su guide metalliche ad estrazione totale con portata totale 130 kg per elemento alto e 90 kg per elemento complanare, rientro ed estrazione soft. Cassetto interno (optional) da applicare sottopiano in materiale plastico montato su guide metalliche quadro (scorrevoli su sfere) a scomparsa a rientro soft.

TRAVERSO DI AGGANCIO

Il traverso, disponibile per piani profondità 80 cm, è composto da un traverso orizzontale in tubolare metallico a sezione rettangolare 60x10x sp. 2 mm con applicati due innesti realizzati in tubolare metallico sezione rettangolare 35x20x sp. 2 mm con funzione di aggancio traversi. Il traverso è disponibile verniciato con polveri epossidiche nei colori, Bianco opaco Ral 9016 e Antracite Micalizzato. Il traverso è corredate di tappi realizzati in ABS stampati nei colori Bianco o Antracite.

STILO _SPECIFICHE TECNICHE

VELASCA

PROFILO VELASCA

Composto da un profilo estruso in lega di alluminio EN AW-6060 verniciato con polveri epossidiche nei colori Bianco opaco Ral 9016 e Antracite Micalizzato. Il profilo è agganciato alla struttura tramite due staffe in Nylon6 FV20% in color Bianco o Antracite. Il profilo è corredate di tappi realizzati in ABS stampati nei colori Bianco o Antracite.

SCREEN FRONTALI PER VELASCA disponibili nei seguenti materiali:

- **TESSUTO** nei colori Melange Arancio, Verde, Azzurro e Sabbia, con materassino fonoassorbente a densità variabile ottenuta attraverso la termoformatura del materiale con stampo in alluminio. Questa tecnica consente di ottenere un manufatto in grado di assorbire un più ampio spettro di lunghezze d'onda. I pannelli, inseriti nella velasca mediante due mollette in ABS, sono facilmente posizionabili. Disponibili nelle configurazioni a Semicerchio (L.76 x H.39 cm) e Rettangolare (137 e 157 x H.39 cm)
- **NOBILITATO** realizzati in conglomerato ligneo sp.18 mm, con densità di circa 650 Kg/m³, nobilitati su entrambi i lati mediante l'utilizzo di carte melaminiche a grammatura 120 gr/mq e con finitura superficiale antigraffio ed antiriflesso, nelle finiture **Avorio, Spatolato Cemento, Olmo Testa di Moro, Olmo Panna, Rovere Sbiancato, Noce Canaletto, Wengé e Vulcano**. Tutti i pannelli sono dotati di certificazione ambientale FSC, siglati EPF-S e conformi alle norme UNI. I pannelli presentano una buona resistenza a flessione e trazione, ottima resistenza all'invecchiamento ad alle macchie. I bordi perimetrali sono costituiti da una miscela in ABS, incollati con colla poliuretanica ed arrotondati. La reazione al fuoco dei pannelli utilizzati di serie è compresa nella classe seconda. I pannelli, inseriti nella velasca mediante due mollette in ABS, sono facilmente posizionabili. Disponibili nella configurazione RETTANGOLARE.
- **CRISTALLO** realizzati in cristallo float Acidato sp.8 mm Temperato. I pannelli, inseriti nella velasca mediante due mollette in ABS, sono facilmente posizionabili. Disponibili nella configurazione RETTANGOLARE.

MENSOLA VELASCA

Composta da un profilo estruso in lega di alluminio EN AW-6060 verniciato con polveri epossidiche nei colori, Bianco opaco Ral 9016 e Antracite Micalizzato. Le mensole si agganciano liberamente alla Velasca e possono essere facilmente spostate e riposizionate.

ACCESSORI VELASCA

Composti da un profilo estruso in lega di alluminio EN AW-6060 verniciato con polveri epossidiche nei colori, Bianco opaco Ral 9016 e Antracite Micalizzato. Gli accessori si agganciano liberamente alla Velasca e possono essere facilmente spostate e riposizionate. Disponibili nelle seguenti funzioni:
Porta matite L.10 x P.14 cm completo di porta matite in plastica Trasparente
Porta tazza termica L.10 x P.14 cm completo di tazza termica
Porta cellulare L.10 x P.14 cm
Porta prese L.25 x P.14 cm completo di multipresa con 3 prese combinate Schuko-Italia

COMPLEMENTI

SCREEN FRONTALI

Agganciati alla struttura mediante due staffe in Nylon6 FV20% in color Bianco o Antracite, dotate di due morsetti a pinza in Nylon6 FV20% in color Bianco o Antracite. Disponibili nei seguenti materiali:
- **TESSUTO** nei colori Melange Arancio, Verde, Azzurro e Sabbia, con materassino fonoassorbente a densità variabile ottenuta attraverso la termoformatura del materiale con stampo in alluminio. Questa tecnica consente di ottenere un manufatto in grado di assorbire un più ampio spettro di lunghezze d'onda. Disponibili nelle configurazioni a Semicerchio (L.76 x H.39 cm) e Rettangolare (137 e 157 x H.39 cm).
- **NOBILITATO** realizzati in conglomerato ligneo sp.18 mm, con densità di circa 650 Kg/m³, nobilitati su entrambi i lati mediante l'utilizzo di carte melaminiche a grammatura 120 gr/mq e con finitura superficiale antigraffio ed antiriflesso, nelle finiture **Avorio, Spatolato Cemento, Olmo Testa di Moro, Olmo Panna, Rovere Sbiancato, Noce Canaletto, Wengé e Vulcano**. Tutti i pannelli sono dotati di certificazione ambientale FSC, siglati EPF-S e conformi alle norme UNI. I pannelli presentano una buona resistenza a flessione e trazione, ottima resistenza all'invecchiamento ad alle macchie. I bordi perimetrali sono costituiti da una miscela in ABS, incollati con colla poliuretanica ed arrotondati. La reazione al fuoco dei pannelli utilizzati di serie è compresa nella classe seconda. Disponibili nella configurazione RETTANGOLARE.
- **CRISTALLO** realizzati in cristallo float Acidato sp.8 mm Temperato. Disponibili nella configurazione RETTANGOLARE.

SCREEN LATERALE disponibili nei seguenti materiali:

- **TESSUTO** nei colori Melange Arancio, Verde, Azzurro e Sabbia, con materassino fonoassorbente a densità variabile ottenuta attraverso la termoformatura del materiale con stampo in alluminio. Questa tecnica consente di ottenere un manufatto in grado di assorbire un più ampio spettro di lunghezze d'onda. Disponibili nelle configurazioni SAGOMATO L.73 x H.39 cm.
- **NOBILITATO** realizzati in conglomerato ligneo sp.18 mm, con densità di circa 650 Kg/m³, nobilitati su entrambi i lati mediante l'utilizzo di carte melaminiche a grammatura 120 gr/mq e con finitura superficiale antigraffio ed antiriflesso, nelle finiture **Avorio, Spatolato Cemento, Olmo Testa di Moro, Olmo Panna, Rovere Sbiancato, Noce Canaletto, Wengé e Vulcano**. Tutti i pannelli sono dotati di certificazione ambientale FSC, siglati EPF-S e conformi alle norme UNI. I pannelli presentano una buona resistenza a flessione e trazione, ottima resistenza all'invecchiamento ad alle macchie. I bordi perimetrali sono costituiti da una miscela in ABS, incollati con colla poliuretanica ed arrotondati. La reazione al fuoco dei pannelli utilizzati di serie è compresa nella classe seconda. Disponibili nella configurazione SAGOMATO L.73 x H.39 cm

Gli screen laterali possono essere agganciati alla piano mediante un Kit composto da una staffa di appoggio e da un morsetto metallico disponibili nei colori Bianco Ral 9016 o Antracite Micalizzato oppure appoggiati al piano mediante l'utilizzo di una piastra in metallo disponibile nei colori Bianco Ral 9016 o Antracite Micalizzato. Quest'ultima opzione rende lo screen laterale liberamente posizionabile.

ELEMENTI PENSILI IN METALLO

Realizzati in lamiera piegata e saldata 8/10, verniciati con polveri epossidiche nei colori Bianco opaco Ral 9016 oppure Antracite Micalizzato. Cassetti interni in Metallo completi di guide Quadro (scorrevoli su sfere) a scomparsa con rientro soft. Serratura disponibile di serie sul primo cassetto, dotata di cilindro estraibile con chiave pieghevole antinfortunisto in duplice copia e impugnatura coprichiave in ABS. Maniglia laterale integrata nel frontale cassetto. Tutti gli elementi sono liberamente agganciabili alla struttura e facilmente spostabili grazie all'utilizzo di 4 clip in Nylon6 FV20% in color Bianco o Antracite montate sul top dell'elemento tramite una coppia di staffe metalliche che ne agevolano il posizionamento. Gli elementi sono disponibili nelle seguenti configurazioni:
• Un cassetto con serratura _ L.32 x P.50 x **H.10 cm**
• Due cassetti (primo cassetto dotato di serratura) _ L.32 x P.50 x **H.20 cm**
• Un cassetto con serratura + vano _ L.32 x P.50 x **H.40 cm**
• Due cassetti (primo cassetto dotato di serratura) + vano _ L.32 x P.50 x **H.40 cm**
P.S.: dimensioni Vano L.32 x P.50 x H.30 cm

MODESTY PANEL

Realizzati in conglomerato ligneo sp.18 mm, con densità di circa 650 Kg/m³, nobilitati su entrambi i lati mediante l'utilizzo di carte melaminiche a grammatura 120 gr/mq e con finitura superficiale antigraffio ed antiriflesso, nelle finiture **Avorio, Vulcano, Spatolato Cemento, Olmo Testa di Moro, Olmo Panna, Rovere Sbiancato, Noce Canaletto, Wengé e Vulcano**. Tutti i pannelli sono dotati di certificazione ambientale FSC, siglati EPF-S e conformi alle norme UNI. I pannelli presentano una buona resistenza a flessione e trazione, ottima resistenza all'invecchiamento ad alle macchie. I bordi perimetrali sono costituiti da una miscela in ABS, incollati con colla poliuretanica ed arrotondati.

STILO _SPECIFICHE TECNICHE

La reazione al fuoco dei pannelli utilizzati di serie è compresa nella classe seconda.
I pannelli sono agganciati alla struttura tramite una coppia di staffe metalliche sp.3 mm verniciate con polveri epossidiche nei colori, Bianco opaco Ral 9016 e Antracite Micalizzato su ogni staffa è applicata una clip in Nylon6 FV20% in color Bianco o Antracite.

BRACCIO PORTA MONITOR

Realizzato in pressofusione di alluminio verniciato nei colori Bianco o Nero, con sistema di bilanciamento monitor a cinghia che permette l'applicazione di monitor da 0 a 9 kg. Regolazione bilanciamento tramite rotella, senza l'utilizzo di nessun utensile. Rotazione a 360° con possibilità di bloccarne la rotazione a 180° (+90°/-90°). Piastra per aggancio monitor a clip, rotazione 360° ed attacco VESA 75 & 100.

PORTA CPU SOSPESO

- **Modello BIG** Realizzato in lamiera piegata verniciata con polveri epossidiche nel colore Bianco opaco Ral 9016. Possibilità di regolazione in Altezza da 37,7 a 53,2 cm e in Larghezza da 7,8 a 22 cm. Peso massimo CPU 15 Kg.
- **Modello A CINGHIA** composto da un meccanismo tenditore completo di cinghia in Nylon colore nero. Sopra al tenditore è montata una piastra metallica che inserirà in una seconda piastra sagomata ne permette lo scorrimento e la rotazione. Entrambe le piastre sono verniciate con polveri epossidiche nel colore Alluminio Ral 9006. Possibilità di regolazione in Altezza da 24 a 50 cm e in Larghezza da 8 a 22,5 cm. Peso massimo CPU 15Kg.
Tutti i porta CPU sono liberamente agganciabili alla struttura e facilmente spostabili grazie all'utilizzo di 4 clip in Nylon6 FV20% in color Bianco o Antracite montate tramite una coppia di staffe metalliche che ne agevolano il posizionamento.

CANALIZZAZIONE

VASCONE per accumulo CAVI per SCRIVANIE DOPPIE

Realizzato in Ferrofilo diam. 4 mm verniciato con polveri epossidiche nei colori, Bianco opaco Ral 9016 e Antracite Micalizzato.
L'aggancio alla struttura avviene mediante l'utilizzo di 4 clip in Nylon6 FV20% in color Bianco o Antracite montate su appositi sostegni presenti sul vascone.
Disponibili nelle seguenti DIMENSIONI/tipologie:

- Per piani intermedi L.60 e 80 cm
- Per scrivanie L.140 cm
- Per scrivanie L.160 cm
- Per scrivanie L.180 e 200 cm

VASCONE per accumulo CAVI per SCRIVANIE SINGOLE

Realizzato in lamiera piegata verniciata con polveri epossidiche nei colori, Bianco opaco Ral 9016 e Antracite Micalizzato.
Dotato di tappi di chiusura laterale in Nylon6 FV10% in color Bianco o Antracite, con integrate clip fermacavi. I tappi sono agganciati a cerniere realizzate in Nylon6 FV10% in color Bianco o Antracite che ne permettono il fissaggio alla struttura e la rotazione.
Disponibili nelle seguenti DIMENSIONI:

- Per scrivanie L.80, 100, 120, 140, 160, 180 e 200 cm

VERTEBRA per PASSAGGIO CAVI STANDARD

Realizzata in Policarbonato trasparente lunghezza totale 81cm.
Base diam.16,5 cm realizzata in metallo verniciato color Alluminio.

VERTEBRA per PASSAGGIO CAVI PLUS

Passacavi verticale a spirale realizzato in Metallo e setole in Nylon colore nero. Base ed aggancio realizzati in zama finitura Cromo Lucido.

TOP ACCESS

Realizzati in Alluminio, con plastiche di chiusura laterale in ABS, sono disponibili in finitura Verniciato Bianco o Brill.
L'apertura del coperchio è disponibile nella versione Frontale con integrato sistema di chiusura Soft oppure nella versione DOPPIA (apertura da entrambi i lati) grazie a particolari cerniere in policarbonato. Per il supporto delle multiprese possono essere utilizzate apposite vaschette portacavi (optional) oppure i vasconi per accumulo cavi (per scrivanie doppie e singole). Disponibili nelle seguenti misure: L.26,4 o 45,4 x P.12,5.

STILO _TECHNICAL SPECIFICATIONS

DESKS, MEETING TABLES, DESK RETURNS formed of:

LAMINATE TOPS

Tops made from 18 mm-thick particleboard, with a density of about 650 kg/m³, covered on both sides by a layer of melamine-coated paper (120 g/m²), with a scratch-proof and anti-reflective surface, in the following finishes: **Ivory, Cement Render Effect, Dark Brown Elm, Cream Elm, Bleached Oak, Black Walnut, Wengé and Vulcano**. All panels come with FSC environmental certification, EPF-S initialled and comply with UNI standards.
The panels have high bending and tensile strength, and excellent resistance to ageing and stains. The edges are made from an ABS compound, fixed with polyurethane glue and rounded. The standard panels used are classified for reaction to fire in Class 2.

Each top is supplied with **QUICK FIX technology** (system that allows for positioning the tops without using hardware and tools) **already mounted** and - on the basis of the client's requirements - it is fitted with the **FIXED** or **SLIDING TOP** attachment system. Both systems are formed of four (4) slides and two (2) handles made from Nylon 6 +15% GF (Aluminium colour).

FIXED METAL LEGS (Type C Reference Standard EN 527-1:2011)

Metal trestle legs, in five sizes (depth: 60, 80, 90, 125 and 165 cm), composed of a horizontal crosspiece in rectangular tubular steel (60x40xD.2 mm) and two angled vertical uprights in square tubular steel (50x50xD.2 mm), both connected to the crosspiece by a round tubular steel piece (35xD.2 mm), which separates them by 10 mm. All leg types are available in epoxy powder-coated finishes of Ral 9016 matte White and Anthracite Mica.
The crosspiece comes with two or four pre-mounted housing seats (two for the 60, 80 and 90 deep legs and four for the 125 and 165 deep legs) in Nylon 6 + 20% GF (colours: White or Anthracite) to fix the crosspieces in place. The legs are fitted with caps and tips, both made from moulded ABS (colours: White or Anthracite). The tips come with adjustable levellers with a range of 20 mm (for perfect levelling on floor).
The middle legs are obtained during assembly by applying a special metal and Nylon 6 + 20% GF co-mould (Aluminium colour), inserted into the housing seats on the crossbeam.

METAL LEGS WITH TWO-STEP HEIGHT ADJUSTMENT (65 - 85 CM) - WITH BUTTON (trade name "ONE CLICK")

(Type B Reference Standard EN 527-1:2011)

Metal trestle legs, in five sizes (depth: 60, 80, 90, 125 and 165 cm), composed of a horizontal crosspiece in rectangular tubular steel (60x40xD.2 mm) and two angled vertical uprights in square tubular steel (40x40xD.2 mm).
Both the steps and the height adjustment scale with 20-mm pitch (obtained by embossing moulding) are mounted on each of the two uprights. Adjustment is obtained by means of a second pair of external angled vertical uprights in square tubular steel (50x50xD.2 mm) where the single-step button, made from Nylon 6 + 20% GF (colours: White or Anthracite) is mounted, allowing for height adjustment from a minimum of 65 cm to a maximum of 85 cm at 2 cm steps. All leg types are available in epoxy powder-coated finishes of Ral 9016 matte White and Anthracite Mica.
The crosspiece comes with two or four pre-mounted housing seats (two for the 60, 80 and 90 deep legs and four for the 125 and 165 deep legs) in Nylon 6 + 20% GF (colours: White or Anthracite) to fix the crosspieces in place. The legs are fitted with caps and tips, both made from moulded ABS (colours: White or Anthracite). The tips come with adjustable levellers with a range of 20 mm (for perfect levelling on floor). The middle legs are obtained during assembly by applying a special metal and Nylon 6 + 20% GF co-mould (Aluminium colour), inserted into the housing seats on the crossbeam.

STRUCTURAL CROSSPIECES

These are made from rectangular tubular steel (25x40xD.2 mm), available in epoxy powder-coated finishes of Ral 9016 matte White and Anthracite Mica.
Each crosspiece is fitted with a pair of special slides made from Nylon 6 + 20% GF (colours: White or Anthracite) for coupling tops fitted with both the quick-fix "FIXED" system and the quick-fix "SLIDING TOP" system. The ends of all the crosspieces come with ABS end caps (colours: White or Anthracite), removable if middle legs are used.
The extension crosspieces are obtained using the same crosspieces as the desks, with the addition of a coupling kit made from Nylon 6 + 20% GF (colours: White or Anthracite), composed of two brackets and an adjustable spacer for the depths of the top (60 mm and 80 mm).

STRUCTURAL RETURN (Can only be used with FIXED height desks) formed of:

STORAGE UNITS

Shell made from 18 mm-thick particleboard, compliant with **UNI** standards, in Class **E1** coated on both sides in scratch-proof laminate (colours: **Ivory** or **Penelope Clay**). Matching Door, Drawer Fronts and Backs made from 18 mm-thick particleboard, compliant with **UNI** standards, in Class **E1** coated on both sides in scratch-proof laminate, with the following finishes: Ivory, Cement Render Effect, Dark Brown Elm, Cream Elm, Bleached Oak, Black Walnut, Wengé and Vulcano.
Complete with lock that has a removable barrel and duplicate keys with folding ABS safety key cover grip. Zamak handle available in Ral 9016 matte White and Anthracite Mica colours. Drawer unit fitted with 12 mm high inner drawers, coated in PVC (in Penelope grey).
Concealed Quadro metal runners (ball slides) with soft closing mechanism. Simultaneous locking of all drawers.

FINISH SET

Made from 18 mm-thick particleboard, compliant with UNI standards, in Class E1 coated on both sides in scratch-proof laminate, with the following colours: Ivory, Cement Render Effect, Dark Brown Elm, Cream Elm, Bleached Oak, Black Walnut, Wengé and Vulcano. Base fitted with black adjustable levellers.

CONNECTION BRACKET FOR DESKS

The bracket is available for 80, 90, 125 and 165 cm deep tops, and is composed of a horizontal crosspiece in rectangular tubular steel (60x40xD.2 mm) and two spaces made from moulded ABS (colours: White or Anthracite). All bracket types are available in epoxy powder-coated finishes of Ral 9016 matte White and Anthracite Mica. The crosspiece comes with two or four pre-mounted housing seats (two for the 80 and 90 cm deep legs and four for the 125 and 165 cm deep legs) in Nylon 6 + 20% GF (colours: White or Anthracite) to fix the crosspieces in place.
The brackets are fitted with caps made from moulded ABS (colours: White or Anthracite).

PULL-OUT UNITS composed of:

STORAGE UNITS

Shell and inner carriage made from 18 mm-thick particleboard, compliant with UNI standards, in Class E1 coated on both sides in scratch-proof laminate, with Ivory colour. Finish Door and Top made from 18 mm-thick particleboard, compliant with UNI standards, in Class E1 coated on both sides in scratch-proof laminate, with the following finishes: Ivory, Cement Render Effect, Dark Brown Elm, Cream Elm, Bleached Oak, Black Walnut, Wengé and Vulcano. Complete with lock that has a removable barrel and duplicate keys with folding ABS safety key cover grip.
Zamak handle available in Ral 9016 matte White and Anthracite Mica colours. Inner carriages mounted on fully removable metal runners with total capacity of 130 kg (tall unit) and 90 kg (flush unit), soft closing and pull-out mechanism. Under-top inner utility drawer (optional) made from plastic, mounted on concealed square metal runners (ball slides) with soft closing mechanism.

COUPLING CROSSPIECE

The crosspiece is available for 80 cm deep tops, and is composed of a horizontal crosspiece in rectangular tubular steel (60x10xD.2 mm), with two connection pieces made from rectangular tubular steel (35x20xD.2 mm) for coupling the crosspiece. The crosspiece is available in epoxy powder-coated finishes of Ral 9016 matte White and Anthracite Mica. The crosspiece is fitted with caps made from moulded ABS (colours: White or Anthracite).

STILO _TECHNICAL SPECIFICATIONS

VELASCA

VELASCA PROFILE

Composed of extruded profile in aluminium alloy (EN AW-6060), with epoxy powder-coated finishes of Ral 9016 matte White and Anthracite Mica. The profile is coupled to the structure by means of two brackets made from Nylon 6 + 20% GF (colours: White or Anthracite). The Profile is fitted with caps made from moulded ABS (colours: White or Anthracite).

FRONT SCREENS FOR VELASCA available in the following materials:

- **FABRIC** (colours: Orange Melange, Green, Sky Blue and Sand, with variable density sound-absorbent mat obtained by thermoforming the material with aluminium mould. This technique makes it possible to obtain an item that can absorb a larger spectrum of wavelengths. The panels are inserted into the Velasca track by two ABS clips and are easy to position.

Available in Semi-circle (L.76 x H.39 cm) and Rectangle (137 and 157 x H.39 cm) configurations.

- **LAMINATE** made from 18 mm-thick particleboard, with a density of about 650 kg/m³, covered on both sides by a layer of melamine-coated paper (120 g/m²), with a scratch-proof and anti-reflective surface, in the following finishes: Ivory, Cement Render Effect, Dark Brown Elm, Cream Elm, Bleached Oak, Black Walnut, Wengé and Vulcano. All panels come with FSC environmental certification, EPF-S initialled and comply with UNI standards.

The panels have high bending and tensile strength, and excellent resistance to ageing and stains.

The edges are made from an ABS compound, fixed with polyurethane glue and rounded.

The standard panels used are classified for reaction to fire in Class 2.

The panels are inserted into the Velasca track by two ABS clips and are easy to position. Available in the RECTANGLE configuration

- **GLASS** made from 8-mm thick etched and tempered float glass. The panels are inserted into the Velasca track by two ABS clips and are easy to position. Available in the RECTANGLE configuration.

VELASCA SHELF

Composed of extruded profile in aluminium alloy (EN AW-6060), with epoxy powder-coated finishes of Ral 9016 matte White and Anthracite Mica. The shelves can be freely attached to the Velasca track and are easy to move and reposition.

VELASCA ACCESSORIES

Composed of extruded profile in aluminium alloy (EN AW-6060), with epoxy powder-coated finishes of Ral 9016 matte White and Anthracite Mica. The accessories can be freely attached to the Velasca track and are easy to move and reposition.

Available as follows:

- Pen holder mounting rack (L.10 x D.14 cm), complete with clear plastic pen holder
- Thermal mug holder (L.10 x D.14 cm), complete with thermal mug
- Mobile phone holder (L.10 x D.14 cm)
- Power socket holder (L.25 x D.14 cm) complete with power strip with three combined Schuko-Italy sockets

ACCESSORIES

FRONT SCREENS

Coupled to the structure by means of two brackets made from Nylon 6 + 20% GF (colours: White or Anthracite), complete with two clips made from Nylon 6 + 20% GF (colours: White or Anthracite).

Available in the following materials:

- **FABRIC** (colours: Orange Melange, Green, Sky Blue and Sand, with variable density sound-absorbent mat obtained by thermoforming the material with aluminium mould. This technique makes it possible to obtain an item that can absorb a larger spectrum of wavelengths. Available in Semi-circle (L.76 x H.39 cm) and Rectangle (137 and 157 x H.39 cm) configurations.

- **LAMINATE** made from 18 mm-thick particleboard, with a density of about 650 kg/m³, covered on both sides by a layer of melamine-coated paper (120 g/m²), with a scratch-proof and anti-reflective surface, in the following finishes: Ivory, Cement Render Effect, Dark Brown Elm, Cream Elm, Bleached Oak, Black Walnut, Wengé and Vulcano. All panels come with FSC environmental certification, EPF-S initialled and comply with UNI standards.

The panels have high bending and tensile strength, and excellent resistance to ageing and stains.

The edges are made from an ABS compound, fixed with polyurethane glue and rounded.

The standard panels used are classified for reaction to fire in Class 2.

Available in the RECTANGLE configuration

- **GLASS** made from 8-mm thick etched and tempered float glass. Available in the RECTANGLE configuration

SIDE SCREEN

Available in the following materials:

- **FABRIC** (colours: Orange Melange, Green, Sky Blue and Sand, with variable density sound-absorbent mat obtained by thermoforming the material with aluminium mould. This technique makes it possible to obtain an item that can absorb a larger spectrum of wavelengths. Available in the SHAPED configuration (L.73 x H.39 cm)

- **LAMINATE** made from 18 mm-thick particleboard, with a density of about 650 kg/m³, covered on both sides by a layer of melamine-coated paper (120 g/m²), with a scratch-proof and anti-reflective surface, in the following finishes: Ivory, Cement Render Effect, Dark Brown Elm, Cream Elm, Bleached Oak, Black Walnut, Wengé and Vulcano. All panels come with FSC environmental certification, EPF-S initialled and comply with UNI standards.

The panels have high bending and tensile strength, and excellent resistance to ageing and stains.

The edges are made from an ABS compound, fixed with polyurethane glue and rounded.

The standard panels used are classified for reaction to fire in Class 2.

Available in the SHAPED configuration (L.73 x H.39 cm)

The side screens can be attached to the top using a kit composed of a holding bracket and a metal clip (available colours: Ral 9016 matte White and Anthracite Mica) or by resting it on the top by means of a metal plate (available colours: Ral 9016 matte White and Anthracite Mica). The second option means the side screen can be freely positioned.

METAL SUSPENDED STORAGE UNITS

Made from bent and welded sheet metal (8/10), available with epoxy powder-coated finishes of Ral 9016 matte White and Anthracite Mica. Inner Metal drawers mounted on concealed Quadro metal runners (ball slides) with soft closing mechanism. Lock supplied standard on top drawer, complete with removable barrel and duplicate keys with folding ABS safety key cover grip. Side handled integrated into drawer front.

All units can be attached to the structure and are easy to move thanks to four clips in Nylon 6 + 20% GF (colours: White or Anthracite) mounted on the top of the unit by a pair of metal brackets to facilitate positioning.

The units are available in the following configurations:

- Single drawer with lock - L.32 x D.50 x **H.10 cm**
 - Two drawers (top drawer with lock) - L.32 x D.50 x **H.20 cm**
 - Single drawer with lock + compartment - L.32 x D.50 x **H.40 cm**
 - Two drawers (top drawer with lock) + compartment - L.32 x D.50 x **H.40 cm**
- P.S.: Compartment size - L.32 x D.50 x H.30 cm

STILO _TECHNICAL SPECIFICATIONS

MODESTY PANEL

Made from 18 mm-thick particleboard, with a density of about 650 kg/m³, covered on both sides by a layer of melamine-coated paper (120 g/m²), with a scratch-proof and anti-reflective surface, in the following finishes: Ivory, Vulcano, Cement Render Effect, Dark Brown Elm, Cream Elm, Bleached Oak, Black Walnut, Wengé and Vulcano. All panels come with FSC environmental certification, EPF-S initialled and comply with UNI standards.

The panels have high bending and tensile strength, and excellent resistance to ageing and stains.

The edges are made from an ABS compound, fixed with polyurethane glue and rounded.

The standard panels used are classified for reaction to fire in Class 2.

The panels can be attached to the structure using a pair of metal brackets (3 mm thick), available in epoxy powder-coated finishes of Ral 9016 matte White and Anthracite Mica. A clip in Nylon 6 + 20% GF (colours: White or Anthracite) is mounted on each bracket.

DESK MOUNT MONITOR ARM

Made from die-cast aluminium painted White or Black, with strap-on monitor balancing that supports monitors of 0 to 9 kg. Wheel balance adjustment without the use of tools. 360° rotation lockable at 180° (+90°/-90°). Clip-on monitor attachment plate, 360° rotation and VESA mount 75 & 100.

SUSPENDED CPU HOLDER

- **BIG model** Made from sheet metal, with epoxy powder-coated finish in Ral 9016 matte White. Height adjustment from 37.7 to 53.2 cm. Width adjustment from 7.8 to 22 cm. Maximum CPU weight - 15 Kg.

- **STRAP-ON model** composed of a tensioning mechanism complete with black Nylon strap. A metal plate is mounted above the tensioning mechanism. This is inserted into a second, shaped plate for sliding and rotation. Both plates have an epoxy powder-coated finish in Ral 9006 Aluminium.

Height adjustment from 24 to 50 cm. Width adjustment from 8 to 22.5 cm. Maximum CPU weight - 15 Kg.

All CPU holders can be attached to the structure and are easy to move thanks to four clips in Nylon 6 + 20% GF (colours: White or Anthracite) mounted by a pair of metal brackets to facilitate positioning.

CABLE DUCTING

CABLE management TRAY for BACK TO BACK DESKS

Made from wire (diameter 4 mm) in epoxy powder-coated finishes of Ral 9016 matte White and Anthracite Mica. Four clips in Nylon 6 + 20% GF (colours: White or Anthracite) mounted on the brackets of the tray are used for attachment to structure.

Available in the following SIZES/types:

- For middle tops: L.60 and 80 cm
- For desks: L.140 cm
- For desks: L.160 cm
- For desks: L.180 and 200 cm

CABLE management TRAY for SINGLE DESKS

Made from bent sheet metal in epoxy powder-coated finishes of Ral 9016 matte White and Anthracite Mica. Fitted with end caps in Nylon 6 + 10% GF (colours: White or Anthracite), with integrated cable clips. The caps are attached by hinges made from Nylon 6 + 10% GF (colours: White or Anthracite) so they can be fixed to the structure and can be rotated.

Available in the following SIZES:

- For desks: L.80, 100, 120, 140, 160, 180 and 200 cm

STANDARD VERTEBRAE for CABLE MANAGEMENT

Made from clear Polycarbonate with total length of 81 cm.

Diameter of base 16.5 cm, made from Aluminium coated metal.

PLUS VERTEBRAE for CABLE MANAGEMENT

Vertical spine cable management system made from Metal and Nylon bristles (black). Base and attachment made from Zamak with Polished Chrome finish.

TOP ACCESS

Made from Aluminium, they come in White or Brill finish. The lid opening comes in the Front version, with integrated soft-closing mechanism, or in the DOUBLE version (can be opened from either side), thanks to special polycarbonate hinges. The power strips can be stored in specific cable management trays (optional) or in the cable management trays (for back to back and single desks).

Available in the following sizes: L.26.4 or 45.4 x D.12.5

STILO _SPÉCIFICATIONS TECHNIQUES

BUREAUX, TABLES DE RÉUNION, EXTENSIONS LATÉRALES composés de :

PLANS DE TRAVAIL en MÉLAMINÉ

Plans de travail réalisés en bois aggloméré de 18 mm d'épaisseur, avec une densité d'environ 650 kg/m³ ; revêtement en mélaminé sur les deux côtés (grammage papier : 120 g/m²) ; traitement anti-rayures et antireflet. Finitions disponibles : **Ivoire, Béton Taloché, Orme Foncé, Orme Crème, Chêne Blanchi, Noyer Noir, Wengé et Vulcano**. Tous les panneaux sont munis de la certification forestière FSC, labellisés EPF-S et sont conformes aux normes UNI. Les panneaux ont une bonne résistance à la flexion et à la traction et une excellente résistance au vieillissement et aux taches. Les chants sur le pourtour sont en ABS, collés avec de la colle polyuréthane et arrondis. Les panneaux de série sont classés en catégorie 2 pour ce qui concerne la réaction au feu.

Chaque plateau est muni de la **Technologie QUICK FIX** (système qui permet le positionnement des plateaux sans l'utilisation d'éléments de quincaillerie) déjà montée et - selon les exigences du client - est équipé du système d'accrochage **FIXED** ou du système d'accrochage coulissant **SLIDING TOP**. Les deux systèmes sont composés de 4 glissières et de 2 poignées réalisées en Nylon 6 renforcé fibre de verre (15 %) de couleur aluminium.

PIEDS MÉTALLIQUES À HAUTEUR FIXE (Type C, Réf. Norme EN 527-1:2011)

Pieds tréteaux métalliques déclinés en 5 dimensions (prof. 60, 80, 90, 125 et 165 cm) composés d'une traverse horizontale en tube de métal de section rectangulaire 60x40xép.2 mm et de 2 montants verticaux inclinés réalisés en tube de métal de section carrée 50x50x ép.2 mm, tous deux reliés à la traverse à l'aide d'un tube de métal de section ronde diam. 35xép.2 mm qui les tient à 10 mm de distance. Tous les types de pieds sont peints avec des poudres époxy de couleur Blanc mat RAL9016 et Anthracite Micacé. La traverse horizontale compte deux ou quatre logements préinstallés (deux pour les pieds de prof. 60, 80 et 90 et quatre pour les pieds de prof. 125 et 165) en Nylon 6 renforcé fibre de verre (20 %) de couleur Blanc ou Anthracite servant pour l'accrochage aux traverses. Les pieds sont munis de bouchons et embouts réalisés en ABS moulé de couleur Blanc ou Anthracite. Les embouts sont munis de vérins réglables de 20 mm (pour une mise à niveau parfaite). Les pieds intermédiaires sont obtenus en appliquant, lors du montage, un élément co-moulé en métal et Nylon 6 renforcé fibre de verre (20 %) de couleur aluminium inséré dans les logements présents sur la traverse horizontale.

PIEDS MÉTALLIQUES AVEC RÉGLAGE EN HAUTEUR À DEUX ÉTAGES, DE 65 À 85 CM, AVEC BOUTON - nom commercial « ONE CLICK » (Type B, Réf. Norme EN 527-1:2011).

Pieds tréteaux métalliques prévus en 5 dimensions (prof. 60, 80, 90, 125 et 165 cm), composés d'une traverse horizontale en métal tubulaire de section rectangulaire 60x40xép.2 mm et de deux montants internes verticaux inclinés en métal tubulaire de section carrée 40x40x ép.2 mm. Ces deux montants sont munis des crans et d'échelle de réglage de la hauteur avec pas de 20 mm (obtenue par embossage). Le réglage est obtenu par une deuxième paire de montants verticaux externes inclinés en métal tubulaire de section carrée 50x50xép.2 mm sur lequel est monté le bouton - en Nylon 6 renforcé fibre de verre (20 %) de couleur Blanc ou Anthracite - qui permet le réglage en hauteur par crans d'un minimum de 65 cm à un maximum de 85 cm par pas de 2 cm. Tous les types de pieds sont peints avec des poudres époxy de couleur Blanc mat RAL9016 et Anthracite Micacé. La traverse horizontale compte deux ou quatre logements préinstallés (deux pour les pieds de prof. 60, 80 et 90 et quatre pour les pieds de prof. 125 et 165) en Nylon 6 renforcé fibre de verre (20 %) de couleur Blanc ou Anthracite servant pour l'accrochage aux traverses. Les pieds sont munis de bouchons et embouts réalisés en ABS moulé de couleur Blanc ou Anthracite. Les embouts sont munis de vérins réglables de 20 mm (pour une mise à niveau parfaite). Les pieds intermédiaires sont obtenus en appliquant, lors du montage, un élément co-moulé en métal et Nylon 6 renforcé fibre de verre (20 %) de couleur aluminium inséré dans les logements présents sur la traverse horizontale.

TRAVERSES STRUCTURELLES

Réalisées en métal tubulaire de section rectangulaire 25x40xép.2 mm peintes avec des poudres époxy de couleur Blanc Mat RAL9016 et Anthracite Micacé. Chaque traverse est munie d'une paire de glissières spéciales en Nylon 6 renforcé fibre de verre (20 %) de couleur Blanc ou Anthracite pour la fixation des plateaux munis de système d'accrochage rapide fixe « FIXED » ou de système d'accrochage rapide coulissant « SLIDING TOP ». Toutes les traverses sont munies de bouchons d'extrémité en ABS Blanc ou Anthracite amovibles en cas d'utilisation avec les pieds intermédiaires. Les traverses des extensions sont obtenues en utilisant les mêmes traverses des bureaux plus un Kit de fixation en Nylon 6 renforcé fibre de verre (20 %) de couleur Blanc ou Anthracite composé de deux brides plus une entretoise réglable pour les profondeurs du plateau de 60 et 80 mm.

RETOUR PORTEUR (utilisable uniquement avec les bureaux à hauteur FIXE) composée de :

RANGEMENTS

Structure en bois aggloméré de 18 mm d'épaisseur, conforme aux normes **UNI** et de classe **E1**; revêtement en mélaminé sur les deux côtés résistant à l'abrasion dans les couleurs **Ivoire** ou **Penelope Argile**. Portes, façades des tiroirs et dos combinés réalisés en bois aggloméré de 18 mm d'épaisseur, conforme aux normes **UNI** et de classe **E1** ; revêtement en mélaminé sur les deux côtés résistant à l'abrasion. Finitions disponibles : Ivoire, Béton Taloché, Orme Foncé, Orme Crème, Chêne Blanchi, Noyer Noir, Wengé et Vulcano. Serrure avec cylindre amovible et deux clés avec couvre-clé de protection pliant en ABS. Poignée en Zamak disponible dans les couleurs Blanc mat RAL9016 et Anthracite Micacé. Caisson à tiroirs internes de 12 mm d'épaisseur, avec revêtement en PVC, finition Penelope gris. Coulisses à billes métalliques Quadro invisibles à fermeture amortie. Verrouillage centralisé.

SET de FINITION

Réalisé en bois aggloméré de 18 mm d'épaisseur, conforme aux normes UNI et de classe E1 ; revêtement en mélaminé sur les deux côtés résistant à l'abrasion dans les couleurs Ivoire, Béton Taloché, Orme Foncé, Orme Crème, Chêne Blanchi, Noyer Noir, Wengé et Vulcano. Socle avec vérins de réglage de couleur noir.

SUPPORT de RACCORDEMENT POUR BUREAUX

Le support, disponible pour les plateaux de prof. 80, 90, 125 et 165 cm, se compose d'une traverse horizontale en métal tubulaire de section rectangulaire 60x40xép.2 mm et de deux entretoises en ABS moulé de couleur Blanc ou Anthracite. Tous les types de supports sont peints avec des poudres époxy de couleur Blanc mat RAL9016 et Anthracite Micacé. La traverse compte deux ou quatre logements préinstallés (deux pour les pieds de prof. 80 et 90 et quatre pour les pieds de prof. 125 et 165) en Nylon 6 renforcé fibre de verre (20 %) de couleur Blanc ou Anthracite servant pour l'accrochage aux traverses. Les supports sont fournis avec des bouchons en ABS moulé de couleur Blanc ou Anthracite.

ÉLÉMENTS COULISSANTS composés de :

RANGEMENTS

Structure et chariot interne réalisés en bois aggloméré de 18 mm d'épaisseur, conforme aux normes UNI et de classe E1 ; revêtement en mélaminé sur les deux côtés résistant à l'abrasion de couleur Ivoire. Porte et top de finition en bois aggloméré de 18 mm d'épaisseur, conforme aux normes UNI et de classe E1 ; revêtement en mélaminé sur les deux côtés résistant à l'abrasion. Finitions disponibles : Ivoire, Béton Taloché, Orme Foncé, Orme Crème, Chêne Blanchi, Noyer Noir, Wengé et Vulcano. Serrure avec cylindre amovible et deux clés avec couvre-clé de protection pliant en ABS. Poignée en Zamak disponible dans les couleurs Blanc mat RAL9016 et Anthracite Micacé. Chariots internes montés sur des coulisses métalliques à sortie totale ; charge utile de 130 kg pour l'élément haut et 90 kg pour l'élément juxtaposable. Ouverture et fermeture amorties. Petit tiroir interne (en option) à appliquer sous le plateau en plastique monté sur des coulisses à billes métalliques Quadro invisibles à fermeture amortie.

TRAVERSE D'ACCROCHAGE

La traverse, disponible pour les plateaux de profondeur 80 cm, se compose d'une traverse horizontale en métal tubulaire de section rectangulaire 60x10xép.2 mm munis de deux logements en métal tubulaire de section rectangulaire 35x20xép. 2 mm pour l'accrochage des traverses. La traverse est disponible peinte avec des poudres époxy de couleur Blanc mat RAL9016 et Anthracite Micacé. La traversé est fournie avec des bouchons en ABS moulés de couleur Blanc ou Anthracite.

STILO _SPÉCIFICATIONS TECHNIQUES

VELASCA

PROFIL VELASCA

Composé d'un profil extrudé en alliage d'aluminium EN AW-6060 peint avec des poudres époxy de couleur Blanc mat RAL9016 et Anthracite Micacé. Le profil est fixé à la structure au moyen de deux brides en Nylon 6 renforcé fibre de verre (20 %) de couleur Blanc ou Anthracite. Le profil est équipé de bouchons en ABS moulé de couleur Blanc ou Anthracite.

ÉCRANS PRIVATIFS FRONTAUX POUR VELASCA disponibles dans les matériaux suivants :

- **TISSU** dans les couleurs Mélange Orange, Vert, Bleu et Sable, avec du matériau acoustique à densité variable obtenu par le thermoformage avec un moule en aluminium. Cette technique permet d'obtenir un produit capable d'absorber un plus large spectre de longueurs d'onde. Les panneaux se positionnent facilement dans le profil Velasca à l'aide de deux clips en ABS.

Disponibles dans les versions Demi-cercle (L.76xH.39 cm) et Rectangulaire (137 et 157xH.39 cm)

- **MÉLAMINÉ** ; réalisés en bois aggloméré de 18 mm d'épaisseur, avec une densité d'environ 650 kg/m³ ; revêtement en mélaminé sur les deux côtés (grammage papier : 120 g/m²) ; traitement anti-rayures et antireflet. Finitions disponibles : Ivoire, Béton Taloché, Orme Foncé, Orme Crème, Chêne Blanchi, Noyer Noir, Wengé et Vulcano. Tous les panneaux sont munis de la certification forestière FSC, labellisés EPF-S et sont conformes aux normes UNI. Les panneaux ont une bonne résistance à la flexion et à la traction et une excellente résistance au vieillissement et aux taches. Les chants sur le pourtour sont en ABS, collés avec de la colle polyuréthane et arrondis. Les panneaux de série sont classés en catégorie 2 pour ce qui concerne la réaction au feu. Les panneaux se positionnent facilement dans le profil Velasca à l'aide de deux clips en ABS. Disponibles dans la version RECTANGULAIRE.

- **VERRE** ; réalisés en verre float acidé et trempé de 8 mm d'épaisseur.

Les panneaux se positionnent facilement dans le profil Velasca à l'aide de deux clips en ABS. Disponibles dans la version RECTANGULAIRE.

ÉTAGÈRE VELASCA

Composée d'un profil extrudé en alliage d'aluminium EN AW-6060 peint avec des poudres époxy de couleur Blanc mat RAL9016 et Anthracite Micacé. Les étagères se fixent librement au rail Velasca et sont faciles à déplacer et à repositionner.

ACCESSOIRES VELASCA

Composés d'un profil extrudé en alliage d'aluminium EN AW-6060 peint avec des poudres époxy de couleur Blanc mat RAL9016 et Anthracite Micacé. Les accessoires se fixent librement au rail Velasca et sont faciles à déplacer et à repositionner.

Les accessoires disponibles sont les suivants :

Porte-crayons L.10xP.14 cm avec pot en plastique transparent

Porte-tasse isotherme L.10xP.14 cm avec tasse isotherme

Support pour téléphone portable L.10 xP.14 cm

Support L.25xP.14 cm doté de bloc multiprise avec 3 prises combinées type Schuko/type L (Italie)

ACCESSOIRES

ÉCRANS PRIVATIFS FRONTAUX

Fixés à la structure au moyen de deux brides en Nylon 6 renforcé fibre de verre (20 %) de couleur Blanc ou Anthracite, avec deux pinces en Nylon 6 renforcé fibre de verre (20 %) de couleur Blanc ou Anthracite.

Disponibles dans les matériaux suivants :

- **TISSU** dans les couleurs Mélange Orange, Vert, Bleu et Sable, avec du matériau acoustique à densité variable obtenu par le thermoformage avec un moule en aluminium. Cette technique permet d'obtenir un produit capable d'absorber un plus large spectre de longueurs d'onde.

Disponibles dans les versions Demi-cercle (L.76xH.39 cm) et Rectangulaire (137 et 157xH.39 cm)

- **MÉLAMINÉ** ; réalisés en bois aggloméré de 18 mm d'épaisseur, avec une densité d'environ 650 kg/m³ ; revêtement en mélaminé sur les deux côtés (grammage papier : 120 g/m²) ; traitement anti-rayures et antireflet. Finitions disponibles : Ivoire, Béton Taloché, Orme Foncé, Orme Crème, Chêne Blanchi, Noyer Noir, Wengé et Vulcano. Tous les panneaux sont munis de la certification forestière FSC, labellisés EPF-S et sont conformes aux normes UNI. Les panneaux ont une bonne résistance à la flexion et à la traction et une excellente résistance au vieillissement et aux taches. Les chants sur le pourtour sont en ABS, collés avec de la colle polyuréthane et arrondis. Les panneaux de série sont classés en catégorie 2 pour ce qui concerne la réaction au feu. Disponibles dans la version RECTANGULAIRE.

- **VERRE** ; réalisés en verre float acidé et trempé de 8 mm d'épaisseur. Disponibles dans la version RECTANGULAIRE.

ÉCRAN PRIVATIF LATÉRAL disponibles dans les matériaux suivants

- **TISSU** dans les couleurs Mélange Orange, Vert, Bleu et Sable, avec du matériau acoustique à densité variable obtenu par le thermoformage avec un moule en aluminium. Cette technique permet d'obtenir un produit capable d'absorber un plus large spectre de longueurs d'onde.

Disponible dans la version GALBÉ L.73xH.39 cm

- **MÉLAMINÉ** ; réalisé en bois aggloméré de 18 mm d'épaisseur, avec une densité d'environ 650 kg/m³ ; revêtement en mélaminé sur les deux côtés (grammage papier : 120 g/m²) ; traitement anti-rayures et antireflet. Finitions disponibles : Ivoire, Béton Taloché, Orme Foncé, Orme Crème, Chêne Blanchi, Noyer Noir, Wengé et Vulcano. Tous les panneaux sont munis de la certification forestière FSC, labellisés EPF-S et sont conformes aux normes UNI.

Les panneaux ont une bonne résistance à la flexion et à la traction et une excellente résistance au vieillissement et aux taches.

Les chants sur le pourtour sont en ABS, collés avec de la colle polyuréthane et arrondis. Les panneaux de série sont classés en catégorie 2 pour ce qui concerne la réaction au feu. Disponible dans la version GALBÉ L.73xH.39 cm.

Les écrans privatifs latéraux peuvent être fixés au plateau à l'aide d'un kit composé d'un socle et d'une pince métallique disponibles en Blanc RAL9016 ou Anthracite Micacé ou bien fixés au plateau à l'aide d'une plaque de métal disponible en Blanc RAL9016 ou Anthracite Micacé. Cette dernière option permet de positionner librement l'écran privatif latéral.

ÉLÉMENTS MÉTALLIQUES SUSPENDUS

Réalisés en tôle 8/10 pliée et soudée, peints avec des poudres époxy dans les couleurs Blanc mat RAL9016 ou Anthracite Micacé.

Tiroirs internes en métal avec coulisses à billes Quadro invisibles à fermeture amortie. Serrure fournie de série sur le premier tiroir, avec cylindre amovible et deux clés avec couvre-clé de protection pliant en ABS. Poignée latérale intégrée dans la façade du tiroir. Tous les éléments peuvent être fixés librement à la structure et sont faciles à déplacer grâce aux 4 clips en Nylon 6 renforcé fibre de verre (20 %) de couleur Blanc ou Anthracite fixés sur le top de l'élément à l'aide d'une paire de brides métalliques qui en facilitent le positionnement.

Les éléments sont disponibles dans les configurations suivantes :

- Un tiroir avec serrure L.32xP.50x**H.10 cm**
 - Deux tiroirs (tiroir du haut avec serrure) L.32xP.50x**H.20 cm**
 - Un tiroir avec serrure + niche L.32xP.50x**H.40 cm**
 - Deux tiroirs (tiroir du haut avec serrure) + niche L.32xP.50x**H.40 cm**
- P.S. : dimensions niche L.32xP.50xH.30 cm

VOILE DE FOND

Réalisé en bois aggloméré de 18 mm d'épaisseur, avec une densité d'environ 650 kg/m³ ; revêtement en mélaminé sur les deux côtés (grammage papier : 120 g/m²) ; traitement anti-rayures et antireflet. Finitions disponibles : Ivoire, Vulcano, Béton Taloché, Orme Foncé, Orme Crème, Chêne Blanchi, Noyer Noir, Wengé et Vulcano. Tous les panneaux sont munis de la certification forestière FSC, labellisés EPF-S et sont conformes aux normes UNI. Les panneaux ont une bonne résistance à la flexion et à la traction et une excellente résistance au vieillissement et aux taches. Les chants sur le pourtour sont en ABS, collés avec de la colle polyuréthane et arrondis.

STILO _SPÉCIFICATIONS TECHNIQUES

Les panneaux de série sont classés en catégorie 2 pour ce qui concerne la réaction au feu.
Les panneaux sont fixés à la structure par une paire de brides métalliques de 3 mm d'épaisseur peintes avec des poudres époxy de couleur Blanc mat RAL9016 et Anthracite Micacé chaque support est muni d'un clip en Nylon 6 renforcé fibre de verre (20 %) de couleur Blanc ou Anthracite.

BRAS PORTE-ÉCRAN

Réalisé en aluminium moulé sous pression et peint de couleur Blanc ou Noir, avec système d'équilibrage de l'écran à courroie qui permet l'application d'écrans de 0 à 9 kg. Réglage de l'équilibrage avec la molette, sans utilisation d'aucun outil. Rotation à 360° avec possibilité de bloquer la rotation à 180° (+90°/-90°). Plaque de fixation de l'écran à clip, rotation à 360° et fixation VESA 75 et 100.

SUPPORT UC SUSPENDU

- **Modèle BIG** réalisé en tôle pliée peinte avec des poudres époxy de couleur Blanc mat RAL9016. Possibilité de réglage en hauteur de 37,7 à 53,2 cm et en largeur de 7,8 à 22 cm. Poids maximum UC : 15 kg.
- **Modèle À SANGLE** composé d'un mécanisme tendeur avec sangle en nylon noir. La plaque métallique installée au-dessus du tendeur, lorsqu'elle est insérée dans une deuxième plaque galbée, en permet le coulissement et la rotation. Les deux plaques sont peintes avec des poudres époxy de couleur Aluminium RAL9006. Possibilité de réglage en hauteur de 24 à 50 cm et en largeur de 8 à 22,5 cm. Poids maximum UC : 15 kg.
Tous les supports UC peuvent être fixés librement à la structure et sont faciles à déplacer grâce aux 4 clips en Nylon 6 renforcé fibre de verre (20 %) de couleur Blanc ou Anthracite fixés à l'aide d'une paire de brides métalliques qui en facilitent le positionnement.

CANALISATION

CHEMIN DE CÂBLES pour BUREAUX DOUBLES

Réalisé en fil de fer diam. 4 mm peint avec des poudres époxy, couleur Blanc mat RAL9016 et Anthracite Micacé. Fixation à la structure à l'aide de 4 clips en Nylon 6 renforcé fibre de verre (20 %) de couleur Blanc ou Anthracite montés sur des supports spéciaux sur le chemin de câbles.

Disponible dans les DIMENSIONS/versions suivantes :

- Pour plateaux intermédiaires L.60 et 80 cm
- Pour bureaux L.140 cm
- Pour bureaux L.160 cm
- Pour bureaux L.180 et 200 cm

CHEMIN DE CÂBLES pour BUREAUX SIMPLES

Réalisé en tôle d'acier pliée et peint avec des poudres époxy, couleur Blanc mat RAL9016 et Anthracite Micacé.
Fourni avec bouchons de fermeture latéraux en Nylon 6 renforcé fibre de verre (10 %) de couleur Blanc ou Anthracite, avec clips serre-câbles intégrés. Les bouchons sont fixés à des charnières réalisées en Nylon 6 renforcé fibre de verre (10 %) de couleur Blanc ou Anthracite qui permettent la fixation à la structure et la rotation.

Disponibles dans les DIMENSIONS suivantes :

- Pour bureaux L.80, 100, 120, 140, 160, 180 et 200 cm

VERTÈBRE PASSE-CÂBLES, MODÈLE STANDARD

Réalisée en polycarbonate transparent, longueur totale 81 cm.
Base de 16,5 cm de diamètre réalisée en métal peint Aluminium.

VERTÈBRE PASSE-CÂBLES, MODÈLE PLUS

Passe-câbles vertical en spirale en métal et poils en nylon noir. Base et élément de fixation réalisés en zamak, finition Chrome Brillant.

TOP ACCESS

Réalisés en aluminium ; disponibles dans la finition peint Blanc ou Brill. L'ouverture du couvercle est disponible dans la version Frontale avec système de fermeture Soft-Close intégré ou dans la version DOUBLE (ouverture des deux côtés) grâce à des charnières spéciales en polycarbonate.
Pour le support des multiprises, il est possible d'utiliser des boîtes à câbles appropriées (en option) ou les chemins de câbles (pour bureaux simples et doubles). Disponibles dans les dimensions suivantes : L.26,4 ou 45,4xP.12,5.



TABULA

DESIGN by PERIN&PARTNERS

Il design essenziale di TABULA si coniuga allo spirito di un sistema operativo ricco di tecnologie al servizio della persona. Scrivanie regolabili in altezza sia meccanicamente che elettricamente, piani sliding, accessori e pannelli fonoassorbenti per creare un ambiente di lavoro pratico ed ergonomico.

The essential design of TABULA matches the spirit of a technology-based desk system at the service of people. Mechanical and electrical height-adjustable desks, sliding tops, accessories and sound-absorbent panels to create a practical, ergonomic work environment.

Le design essentiel de TABULA s'allie à l'esprit d'un bureau opérationnel truffé de technologie au service de la personne. Des bureaux réglables en hauteur à l'aide de systèmes mécaniques et électriques, des plateaux coulissants sliding, des accessoires et des panneaux acoustiques pour créer un environnement de travail pratique et ergonomique.



TABULA **DESK** SCRIVANIE PROF. 80 / 60

TABULA **BENCH** SCRIVANIE DOPPIE



FISSA
H 74 ± 20 mm

ONE CLICK
H 65 ÷ 85

REGOLAZIONE
A SCATTO MANUALE _step 2 cm

ELETTRICA
H 65 ÷ 125

REGOLAZIONE
CONTINUA MOTORIZZATA

FISSA
H 74 ± 20 mm

ONE CLICK
H 65 ÷ 85

REGOLAZIONE
A SCATTO MANUALE _step 2 cm

ELETTRICA
H 65 ÷ 125

REGOLAZIONE
CONTINUA MOTORIZZATA

HIGHLIGHTS

QUICK FIX

La STRUTTURA viene assemblata comodamente e in rapidità dall'alto in piedi con 4 viti. Il PIANO viene montato con la tecnologia **QUICK FIX** senza l'utilizzo di ferramenta e attrezzi.

The framework is quick and easy to assemble from a standing position - with just four screws. The top is attached using **QUICK FIX** technology without the need for hardware and tools.

La structure est assemblée facilement et rapidement par le haut, debout, à l'aide de 4 vis. Le plateau est monté grâce à la technologie **QUICK FIX** sans l'emploi de quincaillerie ni d'outils.

SLIDING TOP

Il PIANO di lavoro è predisposto per lo scorrimento **SLIDING TOP**, facilitando così l'accesso alle prese senza l'installazione di botole passacavi.

The **SLIDING TOP** makes it easy to access power and data without installing desk grommets.

Le plan de travail est disponible dans la version coulissante (**SLIDING**), ce qui facilite l'accès à la connectique sans l'installation d'obturateurs passe-câbles.

FISSA H 74 ± 20 mm



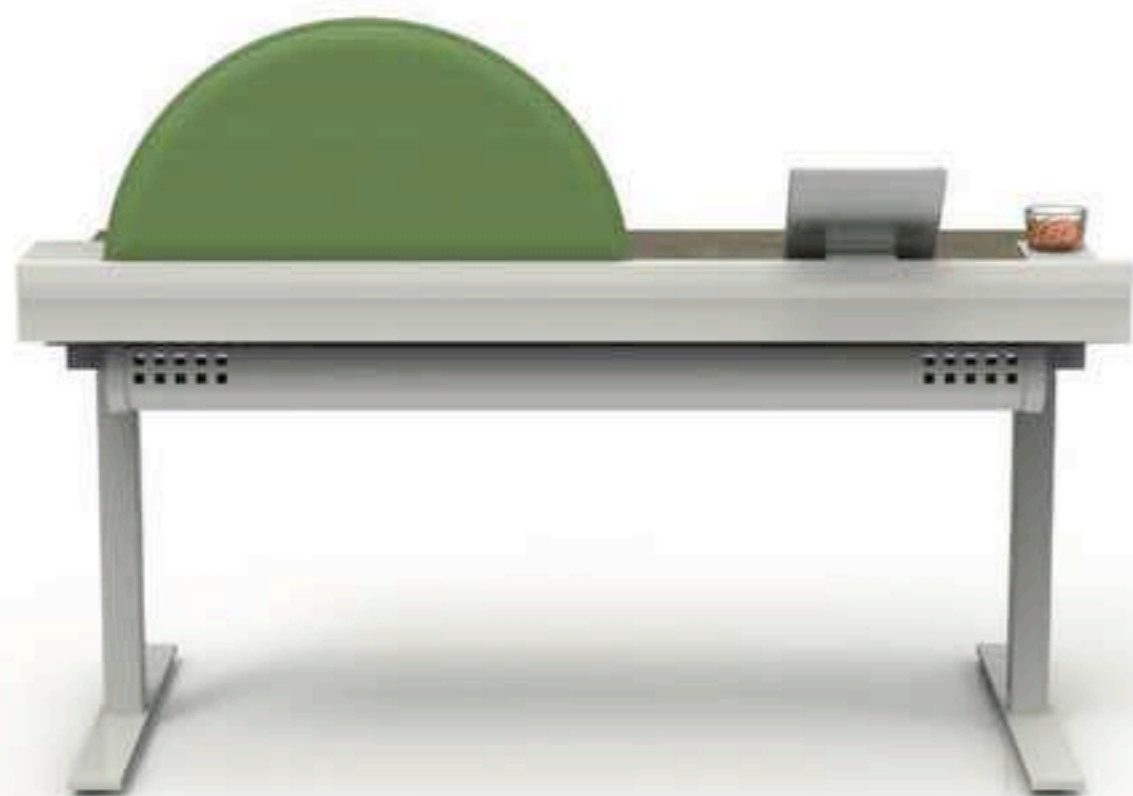

FISSA
H 74 ± 20 mm

ONE CLICK H 65 ÷ 85

REGOLAZIONE
A SCATTO MANUALE _step 2cm

MANUAL ADJUSTMENT AT 2 CM STEPS
RÉGLAGE MANUEL PAR CRANS DE 2 CM

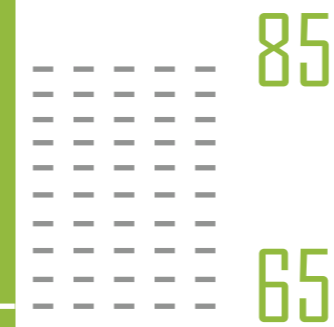



La REGOLAZIONE in altezza della scrivania è fondamentale per la salute della persona. Il particolare sistema a scatti ONE CLICK permette di determinare l'altezza del piano in modo autonomo tra i 65cm e gli 85cm.



ONE CLICK
H 65 ÷ 85

A height-adjustment desk is essential to personal health. The special one click system makes it possible to independently set the height of the desktop at between 65 cm and 85 cm.

Le réglage en hauteur du bureau est fondamental pour la santé. Le système particulier à crans One Click permet de régler individuellement la hauteur du plateau entre 65 cm et 85 cm.



ELETTRICA H 65 ÷ 125

REGOLAZIONE
CONTINUA MOTORIZZATA

CONTINUOUS MOTORISED
ELECTRICAL ADJUSTMENT
ÉLECTRIQUE RÉGLAGE
CONTINU MOTORISÉ

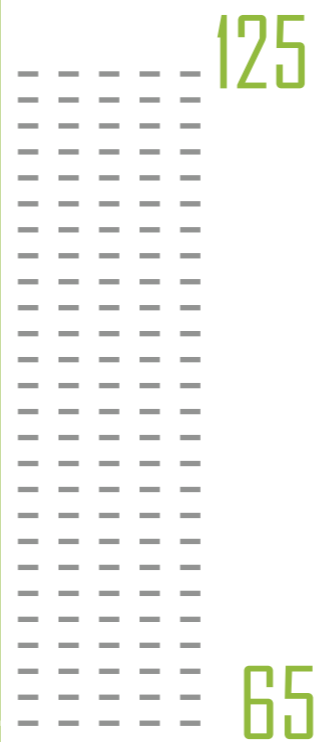



ELETTRICA
H 65 ÷ 125

TABULA **BENCH** SCRIVANIE DOPPIE

FISSA H 74 ± 20 mm



Flessibilità di sistema

Il sistema SLIDING funziona anche con postazioni in linea con gamba condivisa.

The sliding system also functions with side-by-side workstations that share legs.

Le système Sliding fonctionne également avec des postes de travail en rangée avec piètement partagé.



Il "concetto" di PRIVACY è risolto con alloggiamento di screen sia frontali, che laterali.

The concept of privacy is solved by inserting front and side screens.

Le « concept » de confidentialité est préservé grâce à des écrans privatifs frontaux et latéraux.



FISSA
H 74 ± 20 mm



ONE CLICK
H 65 ÷ 85

REGOLAZIONE
A SCATTO MANUALE _step 2cm

MANUAL ADJUSTMENT AT 2 CM STEPS
RÉGLAGE MANUEL PAR CRANS DE 2 CM

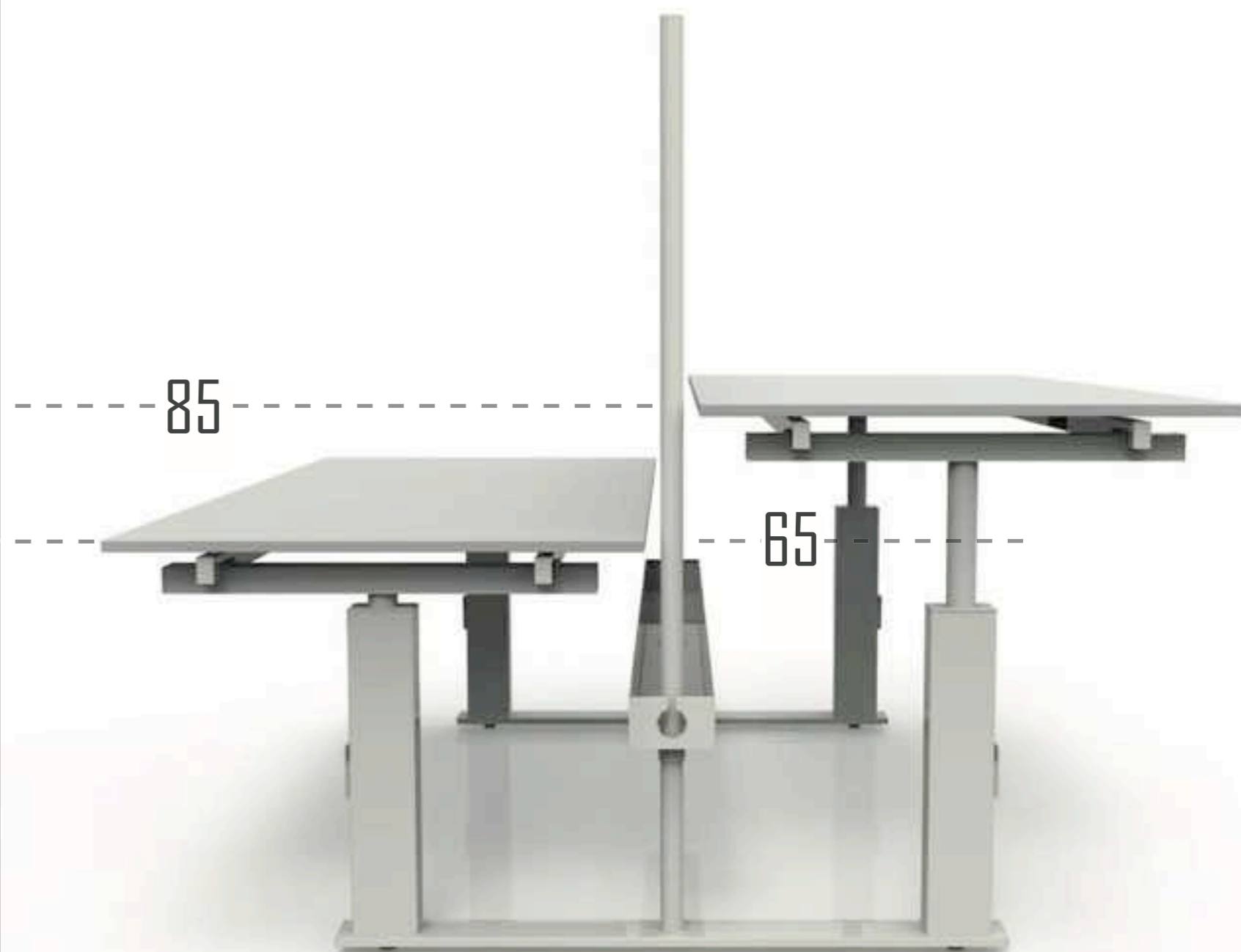



ONE CLICK
H 65 ÷ 85

ELETTRICA
H 65 ÷ 125

REGOLAZIONE
CONTINUA MOTORIZZATA

CONTINUOUS MOTORISED
ELECTRICAL ADJUSTMENT
ÉLECTRIQUE RÉGLAGE
CONTINU MOTORISÉ





ELETTRICA
H 65 ÷ 125





La struttura permette di ottenere superfici di grandi dimensioni, ideali per configurazioni workstation, hoteling e conferencing.

The framework can be set up to obtain large surface areas, perfect for workstation, hoteling and conference configurations.

La structure permet d'obtenir des surfaces de grandes dimensions, idéales pour les configurations de postes de travail, bureaux flexibles et tables de réunion.

LA TECNOLOGIA

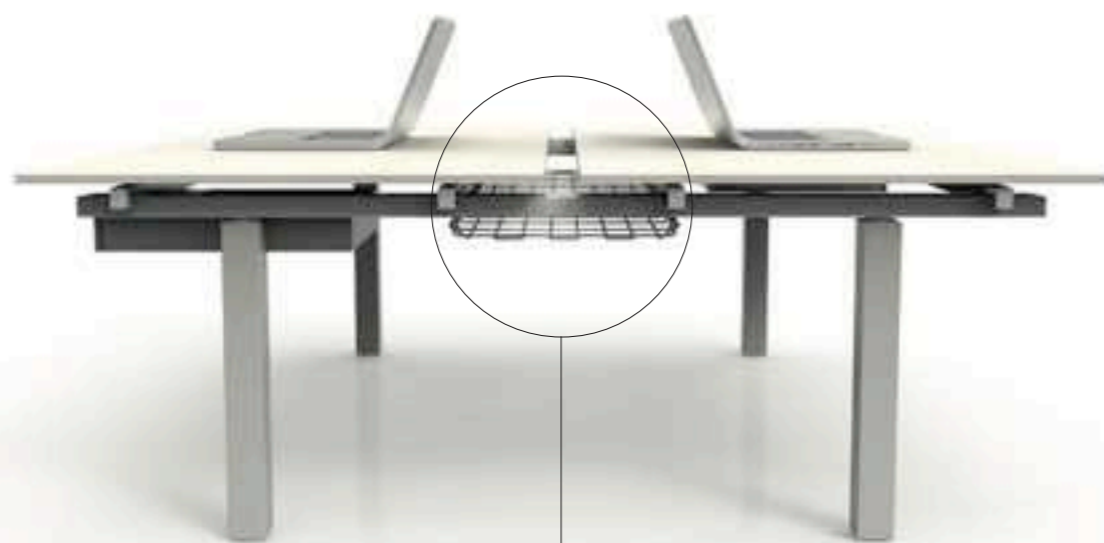

VASSOIO ACCUMULO CAVI IN FILO DI METALLO per scrivanie doppie ad altezza FISSA.

WIRE CABLE BASKET for double desks.

CHEMIN DE CÂBLES EN FIL MÉTALLIQUE pour bureaux doubles.

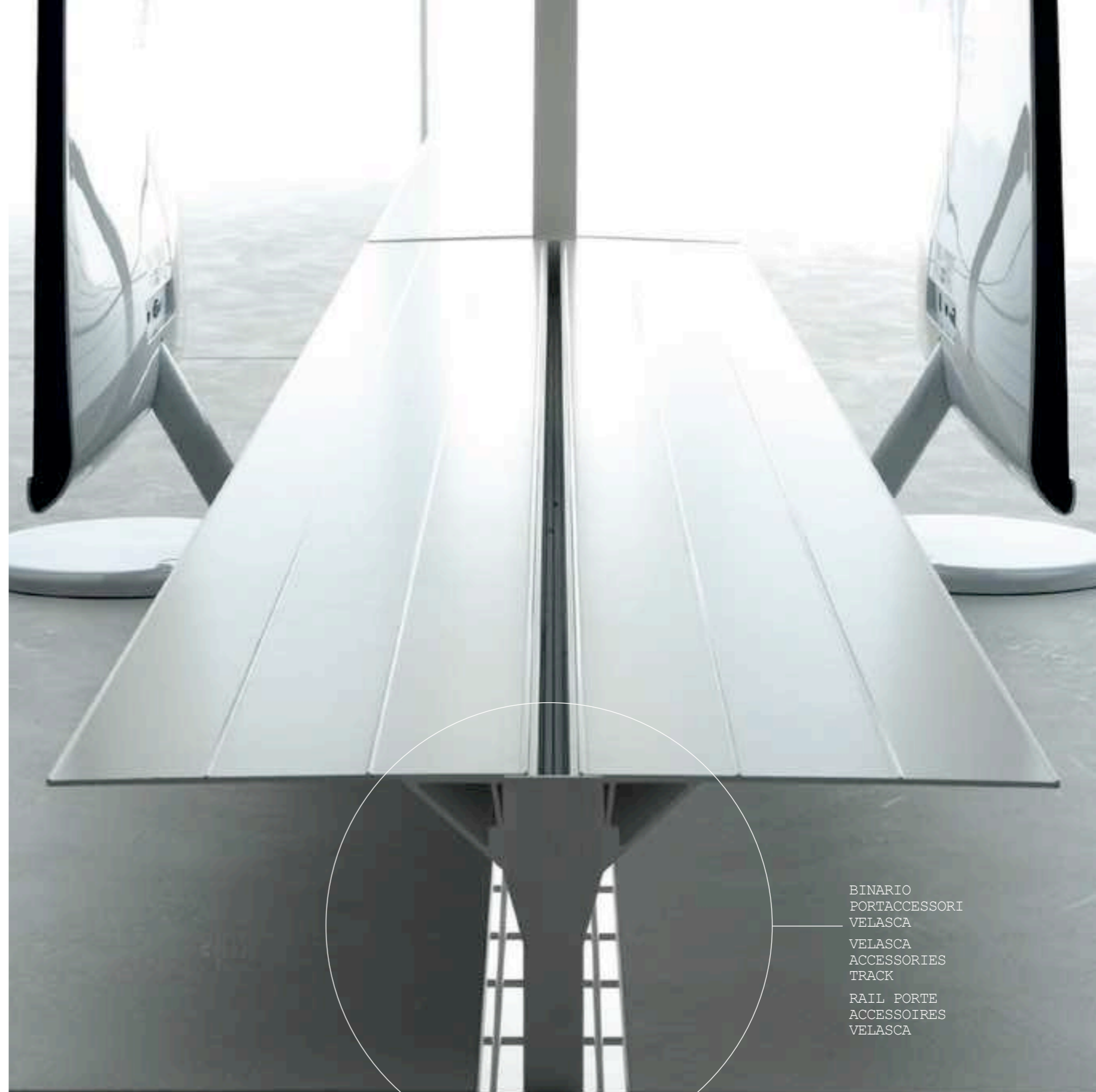

BINARIO PORTACCESSORI VELASCA
VELASCA ACCESSORIES TRACK
RAIL PORTE ACCESSOIRES VELASCA



VASSOIO ACCUMULO CAVI
IN LAMIERA PRESSOPIEGATA
per scrivanie singole (DESK)
e per scrivanie doppie (BENCH)
ad altezza REGOLABILE.

SHEET STEEL CABLE
MANAGEMENT TRAY
for single desks (DESK)
and for HEIGHT-ADJUSTABLE
BACK TO BACK DESKS (BENCH).

CHEMIN DE CÂBLES
EN TÔLE PLIÉE
pour bureaux simples (DESKS)
et pour BUREAUX DOUBLES (BENCH)
à HAUTEUR RÉGLABLE.



VERTEBRA PER PASSAGGIO CAVI
modello STANDARD
in policarbonato trasparente

CABLE MANAGEMENT VERTEBRAE
STANDARD model
transparent polycarbonate

VERTÈBRE PASSE-CABLE
modèle STANDARD
polycarbonate transparent



MULTIPRESA completa di
SISTEMA di POSIZIONAMENTO
al piano

MULTI SOCKET complete
with POSITIONING SYSTEM
on the desk level

MULTI SOCKET complet avec
SYSTÈME DE POSITIONNEMENT
au niveau du bureau



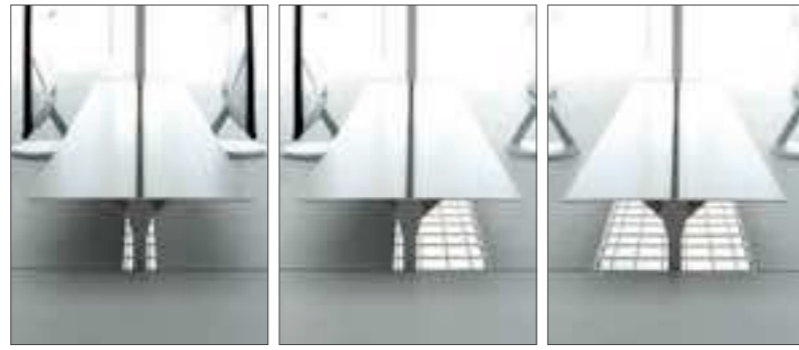

LIVELLI di ATTREZZABILITÀ dei PIANI

PIANO FIXED PIANO SLIDING



FIXED TOP
PLATEAU FIXED



SLIDING TOP
PLATEAU SLIDING

BINARIO VELASCA



Tutte le scrivanie SINGOLE e le scrivanie DOPPIE ad ALTEZZA FISSA del sistema TABULA possono essere completate dal BINARIO PORTACCESSORI VELASCA.

The SINGLE and DOUBLE desks of the TABULA system can be completed with the VELASCA ACCESSORIES TRACK.

Les bureaux SIMPLES OU DOUBLES du système TABULA peuvent être complétés par le RAIL PORTE-ACCESSOIRES VELASCA.



VELASCA TRACK
RAIL VELASCA

FITTING OPTIONS FOR TOPS
NIVEAUX d'ÉQUIPEMENT DES PLATEAUX

BINARIO VELASCA _ gli ACCESSORI



FINITURE^{dei} PIANI
TOP FINISHES
FINITIONS^{des} PLATEAUX

ANTARCTITE

BIANCO PAL9016

le GAMBE

LEGS
LE PIÈTEMENT

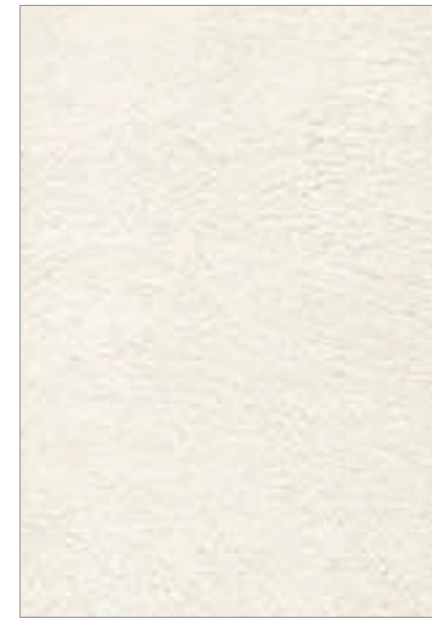

SPATOLATO CEMENTO
CEMENT RENDER EFFECT / BÉTON TALOCHÉ



AVORIO
IVORY / IVOIRE



OLMO TESTA DI MORO
ELM DARK BROWN / ORME FONCÉ



OLMO PANNA
ELM CREAM / ORME CRÈME

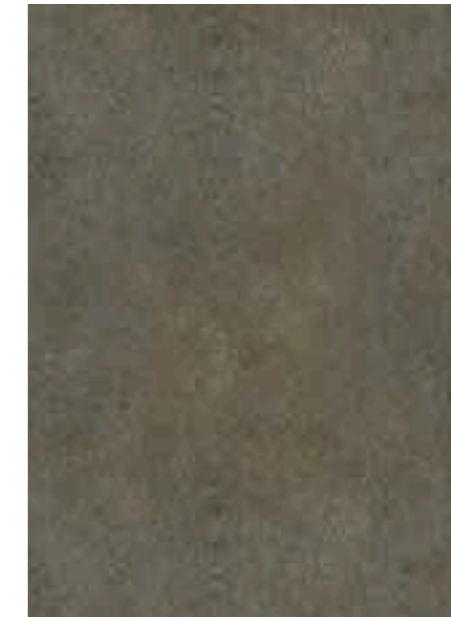

VULCANO

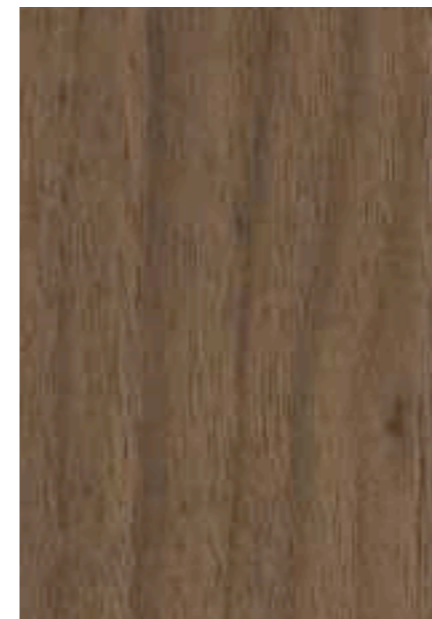

NOCE
WALNUT / NOYER



WENGÉ



ROVERE
OAK / CHÈNE

NOBILITATO
LAMINATE
MELAMINÉ

LE FINITURE DEI PIANI
SONO LIBERAMENTE ACCOSTABILI
ALLE FINITURE PREVISTE
PER LE GAMBE.

MATCH THE TOP FINISH
WITH THE FINISH
SELECTED FOR THE LEGS.

LES FINITIONS DES PLATEAUX
SONT COMBINABLES AVEC
LES FINITIONS PRÉVUES
POUR LE PIÈTEMENT.

FINITURE degli SCREEN
SCREEN FINISHES
FINITIONS des ÉCRANS

TESSUTO
FABRIC
TISSU

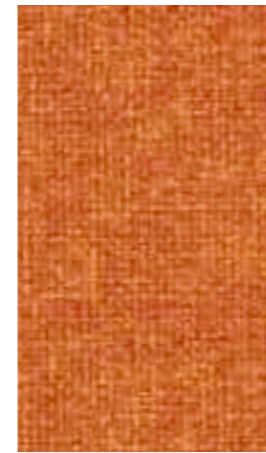

ARANCIO
ORANGE



VERDE
GREEN / VERT



AZZURRO
BLUE / BLEU



SABBIA
SAND / SABLE

NOBILITATO
LAMINATE
MELAMINÉ



FELTRO



AVORIO
IVORY / IVOIRE



SPATOLATO CEMENTO
CEMENT RENDER EFFECT / BÉTON TALOCHÉ



OLMO PANNA
ELM CREAM / ORME CRÈME



OLMO TESTA DI MORO
ELM DARK BROWN / ORME FONCÉ



PENELOPE SABBIA
PENELOPE SAND / PENELOPE SABLE



PENELOPE ARGILLA
PENELOPE CLAY / PENELOPE ARGILE



WENGÉ



NOCE
WALNUT / NOYER



ROVERE
OAK / CHÈNE



ALLUMINIO
ALUMINIUM

LE FINITURE
DEGLI SCREEN
SONO LIBERAMENTE
ACOSTABILI ALLE
FINITURE PREVISTE
PER I PIANI.

MATCH THE SCREEN FINISH
WITH THE FINISH
SELECTED FOR THE TOPS.

LES FINITIONS
DES ÉCRANS SONT
COMBINABLES AVEC
LES FINITIONS PRÉVUES
POUR LES PLATEAUX.

TABULA _SPECIFICHE TECNICHE

SCRIVANIE, TAVOLI RIUNIONE, ALLUNGHI LATERALI composti da:

PIANI LAVORO in NOBILITATO

Piani lavoro realizzati in conglomerato ligneo sp.18 mm, con densità di circa 650 Kg/m³, nobilitati su entrambi i lati mediante l'utilizzo di carte melaminiche a grammatura 120 gr/mq e con finitura superficiale antigraffio ed antiriflesso, nelle finiture **Avorio, Spatolato Cemento, Olmo Testa di Moro, Olmo Panna, Rovere Sbiancato, Noce Canaletto, Wengé e Vulcano**. Tutti i pannelli sono dotati di certificazione ambientale FSC, siglati EPF-S e conformi alle norme UNI. I pannelli presentano una buona resistenza a flessione e trazione, ottima resistenza all'invecchiamento ed alle macchie. I bordi perimetrali sono costituiti da una miscela in ABS, incollati con colla poliuretanica ed arrotondati. La reazione al fuoco dei pannelli utilizzati di serie è compresa nella classe seconda.

Ogni piano viene fornito con **tecnologia QUICK FIX** (sistema che permette il posizionamento dei piani senza l'utilizzo di ferramenta) **già montata** ed _in base alla richiesta del cliente_ è dotato di sistema di aggancio **FIXED** o di sistema di aggancio scorrevole **SLIDING TOP**. Entrambi i sistemi sono composti da n° 4 slitte e n° 2 maniglie realizzate in Nylon6 FV15% in colore Alluminio.

GAMBE METALLICHE FISSE

(Tipo C Rif. Normativa EN 527-1:2011)

Gambe metalliche previste in 5 tipologie dimensionali prof. 60, 80, 90, 125 e 165 cm. Le gambe prof. 60, 80 e 90 sono composte da un traverso superiore orizzontale in tubolare metallico a sezione rettangolare 60x40x sp. 2 mm, da un montante verticale realizzato in tubolare metallico sezione quadrata 60x60x sp. 2 mm collegato al traverso tramite un tubolare metallico a sezione tonda diam. 45x sp. 2 mm che lo distanzia di 10 mm e da un piede in Tubolare metallico a sezione rettangolare 80x15x sp. 2 mm. Sia i piedi che i puntali sono dotati di piedini regolabili con escursione di 20 mm (per un perfetto livellamento al pavimento).

Le gambe prof. 125 e 165 cm sono composte da un traverso superiore orizzontale in tubolare metallico a sezione rettangolare 60x40x sp. 2 mm e da due montanti verticali realizzati in tubolare metallico sezione quadrata 60x60x sp. 2 mm collegati al traverso tramite un tubolare metallico a sezione tonda diam. 45x sp. 2 mm che li distanzia di 10 mm.

Tutte le tipologie di gambe sono verniciate con polveri epossidiche nei colori, Bianco opaco Ral 9016 e Antracite Micalizzato. Sul traverso orizzontale sono premontate due o quattro selle (due per le gambe prof. 60, 80 e 90 e quattro per le gambe prof. 125 e 165) in Nylon6 FV20% nei colori Bianco o Antracite con funzioni di aggancio traversi. Le gambe sono corredate di tappi e puntali entrambi realizzati in ABS stampato nei colori Bianco o Antracite. Sia i piedi che i puntali sono dotati di piedini regolabili con escursione di 20 mm (per un perfetto livellamento al pavimento). Le gambe intermedie si ottengono mediante l'applicazione, durante le fasi di montaggio, di un particolare costampato in metallo e Nylon6 FV20% in color Alluminio inserito nelle selle presenti sul traverso orizzontale.

GAMBE METALLICHE CON REGOLAZIONE IN ALTEZZA A DUE STADI_ DA 65 A 85 CM_ CON PULSANTE _ nome commerciale "ONE CLICK"

(Tipo B Rif. Normativa EN 527-1:2011)

Gambe metalliche previste in 5 tipologie dimensionali prof. 60, 80, 90, 125 e 165 cm. Le gambe prof. 60, 80 e 90 sono composte da un traverso orizzontale in tubolare metallico a sezione rettangolare 60x40x sp. 2 mm e da un montante interno verticale realizzato in tubolare metallico sezione Tonda diam. 45x sp. 2 mm. Sul montante sono presenti sia le tacche che la scala di regolazione passo 20 mm (ricavata tramite stampo di coniatura). La regolazione è ottenuta grazie ad un secondo montante verticale esterno in tubolare metallico sezione rettangolare 100x60x sp. 2 mm sul quale è montato il pulsante a scatto in Nylon6 FV20% nei colori Bianco o Antracite che ne permette la regolazione da un minimo di 65 cm ad un massimo di 85 cm con intervalli di 2 cm. Il montante esterno è dotato di un piede realizzato in tubolare di metallo a sezione rettangolare 80x15x sp. 2 mm.

Le gambe prof. 125 e 165 cm sono composte da due traversi orizzontali in tubolare metallico a sezione rettangolare 60x40x sp. 2 mm e da due montanti interni verticali realizzati in tubolare metallico sezione tonda diam. 45x sp. 2 mm. Sui montanti sono presenti sia le tacche che la scala di regolazione passo 20 mm (ricavata tramite stampo di coniatura). La regolazione è ottenuta grazie ad un seconda coppia di montanti verticali esterni in tubolare metallico sezione rettangolare 100x60x sp. 2 mm sui quali è montato il pulsante a scatto in Nylon6 FV20% nei colori Bianco o Antracite che ne permette la regolazione da un minimo di 65 cm ad un massimo di 85 cm con intervalli di 2 cm. I due montanti esterni sono collegati tramite un piede realizzato in tubolare di metallo a sezione rettangolare 80x15x sp. 2 mm. Questa soluzione permette la possibilità di regolare le altezze dei piani contrapposti in maniera indipendente.

Tutte le tipologie di gambe sono verniciate con polveri epossidiche nei colori Bianco opaco Ral 9016 o Antracite Micalizzato. Sul traverso orizzontale sono premontate due o quattro selle (due per le gambe P. 600, 800 e 900 e quattro per le gambe P. 1250 e 1650) in Nylon6 FV20% nei colori Bianco o Antracite con funzioni di aggancio traversi. Le gambe sono corredate di tappi e puntali entrambi realizzati in ABS stampato nei colori Bianco o Antracite. I piedi sono dotati di piedini regolabili con escursione di 20 mm (per un perfetto livellamento al pavimento).

Le gambe intermedie si ottengono mediante l'applicazione, durante le fasi di montaggio, di un particolare costampato in metallo e Nylon6 FV20% in color Alluminio inserito nelle selle presenti sul traverso orizzontale.

GAMBE METALLICHE CON REGOLAZIONE IN ALTEZZA A TRE STADI _DA 65 A 125 CM_ CONTINUA MOTORIZZATA

(Tipo A Rif. Normativa EN 527-1:2011)

Gambe metalliche previste in 5 tipologie dimensionali prof. 60, 80, 90, 125 e 165 cm. Le gambe prof. 60, 80 e 90 sono composte da un traverso superiore orizzontale in tubolare metallico a sezione rettangolare 60x40x sp. 2 mm, da un piede in Tubolare metallico a sezione rettangolare 80x15x sp. 2 mm, e da una colonna di sollevamento motorizzata disponibile in due versioni (vedi caratteristiche a fine capitolo). Le gambe prof. 125 e 165 cm sono composte da due traversi orizzontali in tubolare metallico a sezione rettangolare 60x40x sp. 2 mm e da una coppia di colonne di sollevamento motorizzate disponibili in due versioni (vedi caratteristiche a fine capitolo). Le due colonne sono collegate tramite un piede realizzato in tubolare di metallo a sezione 80x15x sp. 2 mm. Questa soluzione permette la possibilità di regolare le altezze dei piani contrapposti in maniera indipendente.

Tutte le tipologie di gambe sono verniciate con polveri epossidiche nel **SOLO colore Bianco opaco Ral 9016**. Sul traverso orizzontale sono premontate due o quattro selle (due per le gambe P. 600, 800 e 900 e quattro per le gambe P. 1250 e 1650) in Nylon6 FV20% nel colore Bianco con funzioni di aggancio traversi. Le gambe sono corredate di tappi e puntali entrambi realizzati in ABS stampato nel colore Bianco. I piedi sono dotati di piedini regolabili con escursione di 20 mm (per un perfetto livellamento al pavimento).

ATTENZIONE: Nella versione con colonne motorizzate NON È PREVISTA LA GAMBA INTERMEDIA.

CARATTERISTICHE SISTEMI DI REGOLAZIONE MOTORIZZATI

SISTEMI DI REGOLAZIONE LINAK

Sistema composto da due colonne a tre stadi a sezione rettangolare 100x60 mm completa di sensore anti-collisione che riduce al minimo il rischio di eventuali danni del tavolo sia in direzione di salita che di discesa. Movimento sincronizzato del profilo medio. Cuscinetti di scorrimento interni invisibili per garantire la massima fluidità e silenziosità di movimento. Centralina di controllo con protezione contro sovraccarichi elettronici con funzione soft start/stop, consumo di corrente in modalità standby di soli 0,1 W, cavo di alimentazione intercambiabile.

Comandi di controllo disponibili in due versioni:

- **BASIC**_Pulsantiera dotata dei soli comandi di salita e discesa disponibile nei colori Bianco e Nero
- **PLUS**_Pulsantiera dotata dei comandi di salita e discesa, di un display a LED per visualizzare l'altezza del piano e di tre tasti per memorizzare altezze desiderate, disponibile nei colori Bianco e Nero. Il display, se non utilizzato si spegne autonomamente risparmiando energia.

Tutti i componenti sono prodotti senza impiego di materiali in PVC per un sistema più ecologico a beneficio dell'ambiente.

Il sistema Linak è PREDISPOSTO per i seguenti collegamenti:

Ricevitore Bluetooth (anche in un secondo momento) che consente di gestire tutte le funzioni del sistema tramite computer o apposita App.

Non necessita di alcun montaggio, basta inserire l'unità nella porta della centralina per la connessione tra i dispositivi.

Scheda IOT che consente oltre a tutte le funzioni del ricevitore Bluetooth di connettere la scrivania alla tecnologia IOT.

TABULA _SPECIFICHE TECNICHE

SISTEMI DI REGOLAZIONE OKIN

Sistema composto da due colonne a tre stadi a sezione rettangolare 80x62 mm completa di sensore anti-collisione che riduce al minimo il rischio di eventuali danni del tavolo sia in direzione di salita che di discesa. Movimento sincronizzato del profilo medio. Cuscinetti di scorrimento interni invisibili per garantire la massima fluidità e silenziosità di movimento. Centralina di controllo con protezione contro sovraccarichi elettronici con funzione soft start/stop, consumo di corrente in modalità standby di soli 0,3 W, cavo di alimentazione intercambiabile.

Comandi di controllo disponibili in due versioni:

- **BASIC**_Pulsantiera dotata dei soli comandi di salita e discesa disponibile nel colore Nero
- **PLUS**_Pulsantiera dotata dei comandi di salita e discesa, di un display a LED per visualizzare l'altezza del piano e di quattro tasti per memorizzare altezze desiderate, disponibile nel colore Nero. Il display, se non utilizzato si spegne autonomamente risparmiando energia.

TRAVERSI STRUTTURALI

Sono realizzati in tubolare metallico a sezione rettangolare 25x40x sp. 2 mm verniciati con polveri epossidiche nei colori, Bianco Opaco Ral 9016 e Antracite Micalizzato. Ogni trave è corredata da una coppia di particolari in Nylon6 FV20% nei colori Bianco o Antracite per l'aggancio dei piani con **tecnologia QUICK FIX** (sistema che permette il posizionamento dei piani senza l'utilizzo di ferramenta) ed _in base alla richiesta del cliente_ è dotato di sistema di aggancio **FIXED** o di sistema di aggancio scorrevole **SLIDING TOP**. Tutti i traversi sono corredate nelle estremità di tappi terminali realizzati in ABS colore Bianco o Antracite asportabili in caso di utilizzo con gambe intermedie.

I traversi degli allunghi sono ottenuti utilizzando i medesimi traversi delle scrivanie con l'aggiunta di un Kit di aggancio in Nylon6 FV20% nei colori Bianco o Antracite composto da due staffe più un distanziale regolabile per le profondità del piano p.600 e p.800 mm.

PENISOLA composta da:

(Utilizzabile solo con scrivanie Altezza FISSA)

ELEMENTI CONTENITORI

Scocca realizzata in conglomerato ligneo sp.18 mm, conforme alla norme **UNI** e in classe **E1** placcato da entrambi i lati in nobilitato resistente all'abrasione nei colori **Avorio** o **Penelope Argilla**. Ante, Frontali Casseffi e Schienali abbinati realizzati in conglomerato ligneo sp.18 mm, conforme alla norme **UNI** e in classe **E1** placcato da entrambi i lati in nobilitato resistente all'abrasione nelle finiture Avorio, Spatolato Cemento, Olmo Testa di Moro, Olmo Panna, Rovere Sbiancato, Noce Canaletto, Wengé e Vulcano.

Serratura dotata di cilindro estraibile con chiave pieghevole antifurtuno in duplice copia e impugnatura coprichiave in ABS. Maniglia in Zama disponibile nei colori Bianco opaco Ral 9016 e Antracite Micalizzato. Casseffiera dotata di casseffi interni sp.12 mm, rivestiti in PVC Penelope grigio. Guide metalliche Quadro (scorrevoli su sfere) a scomparsa con rientro soft. Serratura a chiusura simultanea di tutti i casseffi.

SET di FINITURA

Realizzato in conglomerato ligneo sp.18 mm, conforme alla norme UNI e in classe E1 placcato da entrambi i lati in nobilitato resistente all'abrasione nei colori Avorio, Spatolato Cemento, Olmo Testa di Moro, Olmo Panna, Rovere Sbiancato, Noce Canaletto, Wengé e Vulcano. Base dotata di piedini regolabili colore nero.

SUPPORTO di COLLEGAMENTO MOBILE SCRIVANIE

Il supporto, disponibile per piani profondità 80, 90, 125 e 165 cm, è composto da un traverso orizzontale in tubolare metallico a sezione rettangolare 60x40x sp. 2 mm e da due distanziali realizzati in ABS stampato nei colori Bianco o Antracite. Tutte le tipologie di supporti sono verniciati e con polveri epossidiche nei colori, Bianco opaco Ral 9016 e Antracite Micalizzato. Sul traverso sono premontate due o quattro selle (due per le gambe P.80 e 90 e quattro per le gambe P.125 e 165) in Nylon6 FV20% nei colori Bianco o Antracite con funzioni di aggancio traversi.

I supporti sono corredate di tappi realizzati in ABS stampati nei colori Bianco o Antracite.

ELEMENTI ESTRAIBILI composti da:

ELEMENTI CONTENITORI

Scocca e Carrello interno realizzati in conglomerato ligneo sp.18 mm, conforme alla norme UNI e in classe E1 placcato da entrambi i lati in nobilitato resistente all'abrasione in colore Avorio. Ante e Top di Finitura realizzati in conglomerato ligneo sp.18 mm, conforme alla norme UNI e in classe E1 placcato da entrambi i lati in nobilitato resistente all'abrasione nelle finiture Avorio, Spatolato Cemento, Olmo Testa di Moro, Olmo Panna, Rovere Sbiancato, Noce Canaletto, Wengé e Vulcano. Serratura dotata di cilindro estraibile con chiave pieghevole antifurtuno in duplice copia e impugnatura coprichiave in ABS. Maniglia in Zama disponibile nei colori Bianco opaco Ral 9016 e Antracite Micalizzato. Carrelli Interni montati su guide metalliche ad estrazione totale con portata totale 130 kg per elemento alto e 90 kg per elemento complanare, rientro ed estrazione soft. Casseffino interno (optional) da applicare sottopiano in materiale plastico montato su guide metalliche quadro (scorrevoli su sfere) a scomparsa a rientro soft.

TRAVERSO DI AGGANCIO

Il traverso, disponibile per piani profondità 80 cm, è composto da un traverso orizzontale in tubolare metallico a sezione rettangolare 60x10x sp. 2 mm con applicati due innesti realizzati in tubolare metallico sezione rettangolare 35x20 sp. 2 mm, con funzione di aggancio traversi. Il traverso è disponibile verniciato con polveri epossidiche nei colori, Bianco opaco Ral 9016 e Antracite Micalizzato. Il traverso è corredate di tappi realizzati in ABS stampati nei colori Bianco o Antracite.

VELASCA

PROFILO VELASCA

Composto da un profilo estruso in lega di alluminio EN AW-6060 verniciato con polveri epossidiche nei colori Bianco opaco Ral 9016 e Antracite Micalizzato. Il profilo è agganciato alla struttura tramite due staffe in Nylon6 FV20% in color Bianco o Antracite. Il profilo è corredate di tappi realizzati in ABS stampati nei colori Bianco o Antracite.

SCREEN FRONTALI PER VELASCA disponibili nei seguenti materiali:

- **TESSUTO** nei colori Melange Arancio, Verde, Azzurro e Sabbia, con materassino fonosorbente a densità variabile ottenuta attraverso la termoformatura del materiale con stampo in alluminio. Questa tecnica consente di ottenere un manufatto in grado di assorbire un più ampio spettro di lunghezze d'onda. I pannelli, inseriti nella Velasca mediante due mollette in ABS, sono facilmente posizionabili. Disponibili nelle configurazioni a Semicerchio (L.76 x H.39 cm) e Rettangolare (137 e 157 x H.39 cm)

- **NOBILITATO** realizzati in conglomerato ligneo sp.18 mm, con densità di circa 650 Kg/m³, nobilitati su entrambi i lati mediante l'utilizzo di carte melaminiche a grammatura 120 gr/mq e con finitura superficiale antigraffio ed antiriflesso, nelle finiture Avorio, Spatolato Cemento, Olmo Testa di Moro, Olmo Panna, Rovere Sbiancato, Noce Canaletto, Wengé e Vulcano. Tutti i pannelli sono dotati di certificazione ambientale FSC, siglati EPF-S e conformi alle norme UNI.

I pannelli presentano una buona resistenza a flessione e trazione, ottima resistenza all'invecchiamento ad alle macchie. I bordi perimetrali sono costituiti da una miscela in ABS, incollati con colla poliuretanica ed arrotondati.

La reazione al fuoco dei pannelli utilizzati di serie è compresa nella classe seconda.

I pannelli, inseriti nella velasca mediante due mollette in ABS, sono facilmente posizionabili. Disponibili nella configurazione RETTANGOLARE.

- **CRISTALLO** realizzati in cristallo float Acidato sp.8 mm Temperato. I pannelli, inseriti nella velasca mediante due mollette in ABS, sono facilmente posizionabili. Disponibili nella configurazione RETTANGOLARE.

TABULA _SPECIFICHE TECNICHE

MENSOLA VELASCA

Composta da un profilo estruso in lega di alluminio EN AW-6060 verniciato con polveri epossidiche nei colori, Bianco opaco Ral 9016 e Antracite Micalizzato. Le mensole si agganciano liberamente alla Velasca e possono essere facilmente spostate e riposizionate.

ACCESSORI VELASCA

Composti da un profilo estruso in lega di alluminio EN AW-6060 verniciato con polveri epossidiche nei colori, Bianco opaco Ral 9016 e Antracite Micalizzato. Gli accessori si agganciano liberamente alla Velasca e possono essere facilmente spostate e riposizionati.

Disponibili nelle seguenti funzioni:

- Porta matite L.10 x P.14 cm completo di porta matite in plastica Trasparente
- Porta tazza termica L.10 x P.14 cm completo di tazza termica
- Porta cellulare L.10 x P.14 cm
- Porta prese L.25 x P.14 cm completo di multipresa con 3 prese combinate Schuko-Italia

COMPLEMENTI

SCREEN FRONTALI _ UTILIZZABILI CON SCRIVANIE ad ALTEZZA FISSA E REGOLABILE e CON BENCH ad ALTEZZA FISSA

Disponibili nei seguenti materiali:

- **TESSUTO** nei colori Melange Arancio, Verde, Azzurro e Sabbia, con materassino fonoassorbente a densità variabile ottenuta attraverso la termoformatura del materiale con stampo in alluminio. Questa tecnica consente di ottenere un manufatto in grado di assorbire un più ampio spettro di lunghezze d'onda. Disponibili nelle configurazioni a Semicerchio (L.76 x H.39 cm) e Rettangolare (137 e 157 x H.39 cm)

- **NOBILITATO** realizzati in conglomerato ligneo sp.18 mm, con densità di circa 650 Kg/m³, nobilitati su entrambi i lati mediante l'utilizzo di carte melaminiche a grammatura 120 gr/mq e con finitura superficiale antigraffio ed antiriflesso, nelle finiture Avorio, Spatolato Cemento, Olmo Testa di Moro, Olmo Panna, Rovere Sbiancato, Noce Canaletto, Wengé e Vulcano. Tutti i pannelli sono dotati di certificazione ambientale FSC, siglati EPF-S e conformi alle norme UNI.

I pannelli presentano una buona resistenza a flessione e trazione, ottima resistenza all'invecchiamento ad alle macchie. I bordi perimetrali sono costituiti da una miscela in ABS, incollati con colla poliuretanica ed arrotondati.

La reazione al fuoco dei pannelli utilizzati di serie è compresa nella classe seconda.

Disponibili nella configurazione RETTANGOLARE.

- **CRISTALLO** realizzati in cristallo float Acidato sp.8 mm Temperato. Disponibili nella configurazione RETTANGOLARE.

Tutti gli screen sono agganciati alla struttura mediante due staffe in Nylon6 FV20% in color Bianco o Antracite, dotate di due morsetti a pinza in Nylon6 FV20% in color Bianco o Antracite.

SCREEN LATERALE disponibile nei seguenti materiali

- **TESSUTO** nei colori Melange Arancio, Verde, Azzurro e Sabbia, con materassino fonoassorbente a densità variabile ottenuta attraverso la termoformatura del materiale con stampo in alluminio. Questa tecnica consente di ottenere un manufatto in grado di assorbire un più ampio spettro di lunghezze d'onda. Disponibili nelle configurazioni SAGOMATO L.73 x H.39 cm

- **NOBILITATO** realizzati in conglomerato ligneo sp.18 mm, con densità di circa 650 Kg/m³, nobilitati su entrambi i lati mediante l'utilizzo di carte melaminiche a grammatura 120 gr/mq e con finitura superficiale antigraffio ed antiriflesso, nelle finiture Avorio, Spatolato Cemento, Olmo Testa di Moro, Olmo Panna, Rovere Sbiancato, Noce Canaletto, Wengé e Vulcano. Tutti i pannelli sono dotati di certificazione ambientale FSC, siglati EPF-S e conformi alle norme UNI.

I pannelli presentano una buona resistenza a flessione e trazione, ottima resistenza all'invecchiamento ed alle macchie. I bordi perimetrali sono costituiti da una miscela in ABS, incollati con colla poliuretanica ed arrotondati.

La reazione al fuoco dei pannelli utilizzati di serie è compresa nella classe seconda.

Disponibili nelle configurazioni SAGOMATO L.73 x H.39 cm

Gli screen laterali possono essere agganciati alla piano mediante un Kit composto da una staffa di appoggio e da un morsetto metallico disponibili nei colori Bianco Ral 9016 o Antracite Micalizzato oppure appoggiati al piano mediante l'utilizzo di una piastra in metallo disponibile nei colori Bianco Ral 9016 o Antracite Micalizzato. Quest'ultima opzione rende lo screen laterale liberamente posizionabile.

SCREEN FRONTALI _ UTILIZZABILI SOLO con BENCH ad ALTEZZA REGOLABILE (ONECLICK O ELETTRICA)

Disponibili nei seguenti materiali:

- **TESSUTO** nei colori Melange Arancio, Verde, Azzurro e Sabbia, con materassino interno rifinito con impunture a disegno quadrato. Sono disponibili in configurazione Rettangolare nelle dimensioni L.128, 148,168 e 188 x H.105 cm

Struttura portante composta da due tubolari verticali di metallo a sezione Tonda diam. 35x sp. 2 mm e da un traverso orizzontale in tubolare di metallo sezione 30x30x sp. 2 mm verniciata con polveri epossidiche nei colori, Bianco opaco Ral 9016 e Antracite Micalizzato. La struttura è corredata di tappi realizzati in ABS stampato nei colori Bianco o Antracite.

- **NOBILITATO** realizzati in conglomerato ligneo sp.18 mm, con densità di circa 650 Kg/m³, nobilitati su entrambi i lati mediante l'utilizzo di carte melaminiche a grammatura 120 gr/mq e con finitura superficiale antigraffio ed antiriflesso, nelle finiture Avorio, Spatolato Cemento, Olmo Testa di Moro, Olmo Panna, Rovere Sbiancato, Noce Canaletto, Wengé e Vulcano. Tutti i pannelli sono dotati di certificazione ambientale FSC, siglati EPF-S e conformi alle norme UNI.

I pannelli presentano una buona resistenza a flessione e trazione, ottima resistenza all'invecchiamento ad alle macchie. I bordi perimetrali sono costituiti da una miscela in ABS, incollati con colla poliuretanica ed arrotondati.

La reazione al fuoco dei pannelli utilizzati di serie è compresa nella classe seconda.

Sono disponibili in configurazione Rettangolare nelle dimensioni L.128, 148,168 e 188 x H.105 cm

Struttura portante composta da due tubolari verticali di metallo a sezione Tonda diam. 35x sp. 2 mm verniciata con polveri epossidiche nei colori, Bianco opaco Ral 9016 e Antracite Micalizzato. La struttura è corredata di tappi realizzati in ABS stampato nei colori Bianco o Antracite.

ATTENZIONE: per il montaggio di questa tipologia di screen è obbligatorio acquistare anche il VASCONE ACCUMULO CAVI PER TABULA BENCH AD ALTEZZA REGOLABILE.

ELEMENTI PENSILI IN METALLO

Realizzati in lamiera piegata e saldata 8/10, verniciati con polveri epossidiche nei colori Bianco opaco Ral 9016 oppure Antracite Micalizzato, Cassetti interni in Metallo completi di guide Quadro (scorrevoli su sfere) a scomparsa con rientro soft. Serratura disponibile di serie sul primo cassetto, dotata di cilindro estraibile con chiave pieghevole antinfortunio in duplice copia e impugnatura coprichiave in ABS. Maniglia laterale integrata nel frontale cassetto. Tutti gli elementi sono liberamente agganciabili alla struttura e facilmente spostabili grazie all'utilizzo di 4 clip in Nylon6 FV20% in color Bianco o Antracite montate sul top dell'elemento tramite una coppia di staffe metalliche che ne agevolano il posizionamento.

Gli elementi sono disponibili nelle seguenti configurazioni:

- Un cassetto con serratura _ L.32 x P.50 x **H.10 cm**
 - Due cassette (primo cassetto dotato di serratura) _ L.32 x P.50 x **H.20 cm**
 - Un cassetto con serratura + vano _ L.32 x P.50 x **H.40 cm**
 - Due cassette (primo cassetto dotato di serratura) + vano _ L.32 x P.50 x **H.40 cm**
- P.S.: dimensioni Vano L.32 x P.50 x H.30 cm

TABULA _SPECIFICHE TECNICHE

MODESTY PANEL

Realizzati in conglomerato ligneo sp.18 mm, con densità di circa 650 Kg/m³, nobilitati su entrambi i lati mediante l'utilizzo di carte melaminiche a grammatura 120 gr/mq e con finitura superficiale antigraffio ed antiriflesso, nelle finiture Avorio, Vulcano, Spatolato Cemento, Olmo Testa di Moro, Olmo Panna, Rovere Sbiancato, Noce Canaletto, Wengé e Vulcano. Tutti i pannelli sono dotati di certificazione ambientale FSC, siglati EPF-S e conformi alle norme UNI. I pannelli presentano una buona resistenza a flessione e trazione, ottima resistenza all'invecchiamento ad alle macchie. I bordi perimetrali sono costituiti da una miscela in ABS, incollati con colla poliuretanica ed arrotondati.

La reazione al fuoco dei pannelli utilizzati di serie è compresa nella classe seconda.

I pannelli sono agganciati alla struttura tramite una coppia di staffe metalliche sp.3 mm verniciate con polveri epossidiche nei colori, Bianco opaco Ral 9016 e Antracite Micalizzato su ogni staffa è applicata una clip in Nylon6 FV20% in color Bianco o Antracite.

BRACCIO PORTA MONITOR

Realizzato in pressofusione di alluminio verniciato nei colori Bianco o Nero, con sistema di bilanciamento monitor a cinghia che permette l'applicazione di monitor da 0 a 9 kg. Regolazione bilanciamento tramite rotella, senza l'utilizzo di nessun utensile. Rotazione a 360° con possibilità di bloccare la rotazione a 180° (+90°/-90°). Piastra per aggancio monitor a clip, rotazione 360° ed attacco VESA 75 &100.

PORTA CPU SOSPESO

- **Modello BIG** Realizzato in lamiera piegata verniciata con polveri epossidiche nel colore Bianco opaco Ral 9016. Possibilità di regolazione in Altezza da 37,7 a 53, 2 cm e in Larghezza da 7,8 a 22 cm. Peso massimo CPU 15 Kg.

- **Modello A CINGHIA** composto da un meccanismo tenditore completo di cinghia in Nylon colore nero. Sopra al tenditore è montata una piastra metallica che inserirà in una seconda piastra sagomata ne permette lo scorrimento e la rotazione. Entrambe le piastre sono verniciate con polveri epossidiche nel colore Alluminio Ral 9006. Possibilità di regolazione in Altezza da 24 a 50 cm e in Larghezza da 8 a 22,5 cm. Peso massimo CPU 15 Kg. Tutti i porta CPU sono liberamente agganciabili alla struttura e facilmente spostabili grazie all'utilizzo di 4 clip in Nylon6 FV20% in color Bianco o Antracite montate tramite una coppia di staffe metalliche che ne agevolano il posizionamento.

CANALIZZAZIONE

VASCONE accumulo CAVI per SCRIVANIE DOPPIE (BENCH) ad ALTEZZA FISSA

Realizzato in Ferrofilo diam. 4 mm verniciato con polveri epossidiche nei colori, Bianco opaco Ral 9016 e Antracite Micalizzato. L'aggancio alla struttura avviene mediante l'utilizzo di 4 clip in Nylon6 FV20% in color Bianco o Antracite montate su appositi sostegni presenti sul vascone.

Disponibili nelle seguenti configurazioni:

- Per piani intermedi L.60 e 80 cm
- Per scrivanie L.140 cm
- Per scrivanie L.160 cm
- Per scrivanie L.180 e 200 cm

VASCONE accumulo CAVI per SCRIVANIE SINGOLE

Realizzato in lamiera piegata verniciata con polveri epossidiche nei colori, Bianco opaco Ral 9016 e Antracite Micalizzato. Dotato di tappi di chiusura laterale in Nylon6 FV10% in color Bianco o Antracite, con integrate clip fermacavi. I tappi sono agganciati a cerniere realizzate in Nylon6 FV10% in color Bianco o Antracite che ne permettono il fissaggio alla struttura e la rotazione.

Disponibili nelle seguenti dimensioni:

- Per scrivanie L.80, 100, 120, 140, 160, 180 e 200 cm

VASCONE accumulo CAVI per SCRIVANIE DOPPIE (BENCH) ad ALTEZZA REGOLABILE

Composto da una vasca realizzata in lamiera piegata sezione 130x80 mm collegata alle gambe tramite due Montanti verticali realizzati in tubolare di metallo sezione diam. 35 mm verniciata con polveri epossidiche nei colori, Bianco opaco Ral 9016 e Antracite Micalizzato. Il Vascone è predisposto all'innesto della struttura porta screen frontali per Tabula Bench ad altezza regolabile.

Disponibili nelle seguenti dimensioni:

- Per scrivanie L.140, 160, 180 e 200 cm

VERTEBRA per PASSAGGIO CAVI STANDARD

Realizzata in Policarbonato trasparente lunghezza totale 81 cm.

Base diam.16,5 cm realizzata in metallo verniciato color Alluminio.

VERTEBRA per PASSAGGIO CAVI PLUS

Passacavi verticale a spirale realizzato in Metallo e setole in Nylon colore nero. Base ed aggancio realizzati in zama finitura Cromo Lucido.

TOP ACCESS

Realizzati in Alluminio, con plastiche di chiusura laterale in ABS, sono disponibili in finitura Verniciato Bianco o Brill. L'apertura del coperchio è disponibile nella versione Frontale con integrato sistema di chiusura Soft oppure nella versione DOPPIA (apertura da entrambi i lati) grazie a particolari cerniere in policarbonato. Per il supporto delle multiprese possono essere utilizzate apposite vaschette portacavi (optional) oppure i vasconi per accumulo cavi (per scrivanie doppie e singole). Disponibili nelle seguenti misure: L.26,4 o 45,4 x P.12,5 cm.

TABULA _TECHNICAL SPECIFICATIONS

DESKS, MEETING TABLES, DESK RETURNS formed of:

LAMINATE TOPS

Tops made from 18 mm-thick particleboard, with a density of about 650 kg/m³, covered on both sides by a layer of melamine-coated paper (120 g/m²), with a scratch-proof and anti-reflective surface, in the following finishes: **Ivory, Cement Render Effect, Dark Brown Elm, Cream Elm, Bleached Oak, Black Walnut, Wengé and Vulcano**. All panels come with FSC environmental certification, EPF-S initialled and comply with UNI standards. The panels have high bending and tensile strength, and excellent resistance to ageing and stains. The edges are made from an ABS compound, fixed with polyurethane glue and rounded. The standard panels used are classified for reaction to fire in Class 2.

Each top is supplied with **QUICK FIX** technology (system that allows for positioning the tops without using hardware and tools) **already mounted** and - on the basis of the client's requirements - it is fitted with the **FIXED** or **SLIDING TOP** attachment system. Both systems are formed of four (4) slides and two (2) handles made from Nylon 6 + 15% GF (Aluminium colour).

FIXED METAL LEGS

(Type C Reference Standard EN 527-1:2011)

Metal legs, in five sizes (depth: 60, 80, 90, 125 and 165 cm). The legs (D.60, 80 and 90 cm) are composed of an upper horizontal crosspiece in rectangular tubular steel (60x40xD.2 mm) and a vertical upright in square tubular steel (60x60xD.2 mm), connected to the crosspiece by a round tubular steel piece (diameter 45xD.2 mm), which separates it by 10 mm, and by a rectangular tubular steel foot (80x15xD.2 mm). The feet and tips come with adjustable levellers with a range of 20 mm (for perfect levelling on floor).

The legs (D.125 and 165 cm) are composed of an upper horizontal crosspiece in rectangular tubular steel (60x40xD.2 mm) and two vertical uprights in square tubular steel (60x60xD.2 mm), connected to the crosspiece by a round tubular steel piece (diameter 45xD.2 mm), which separates them by 10 mm. All leg types are available in epoxy powder-coated finishes of Ral 9016 matte White and Anthracite Mica. The crosspiece comes with two or four pre-mounted housing seats (two for the 60, 80 and 90 deep legs and four for the 125 and 165 deep legs) in Nylon 6 + 20% GF (colours: White or Anthracite) to fix the crosspieces in place. The legs are fitted with caps and tips, both made from moulded ABS (colours: White or Anthracite). The feet and tips come with adjustable levellers with a range of 20 mm (for perfect levelling on floor). The middle legs are obtained during assembly by applying a special metal and Nylon 6 + 20% GF co-mould (Aluminium colour), inserted into the housing seats on the crossbeam.

METAL LEGS WITH TWO-STEP HEIGHT ADJUSTMENT (65 - 85 CM) - WITH BUTTON (trade name "ONE CLICK")

(Type B Reference Standard EN 527-1:2011)

Metal legs, in five sizes (depth: 60, 80, 90, 125 and 165 cm). The legs (D.60, 80 and 90 cm) are composed of a horizontal crosspiece in rectangular tubular steel (60x40xD.2 mm) and a vertical upright in round tubular steel (diameter 45xD.2 mm). Both the steps and the adjustment scale with 20-mm pitch (obtained by embossing moulding) are mounted on the upright. Adjustment is obtained by means of a second external vertical upright in rectangular tubular steel (100x60xD.2 mm) where the single-step button, made from Nylon 6 + 20% GF (colours: White or Anthracite) is mounted, allowing for adjustment from a minimum of 65 cm to a maximum of 85 cm at 2 cm steps. The external upright comes with a foot made from rectangular tubular steel (80x15xD.2 mm).

The legs (D.125 and 165 cm) are composed of two horizontal crosspieces in rectangular tubular steel (60x40xD.2 mm) and two vertical inner uprights in round tubular steel (diameter 45xD.2 mm). Both the steps and the adjustment scale with 20-mm pitch are mounted on the uprights (obtained by embossing moulding). Adjustment is obtained by means of a second pair of external vertical uprights in rectangular tubular steel (100x60xD.2 mm) where the single-step button, made from Nylon 6 + 20% GF (colours: White or Anthracite) is mounted, allowing for adjustment from a minimum of 65 cm to a maximum of 85 cm at 2 cm steps. The two external uprights are connected by a foot made from rectangular tubular steel (80x15xD.2 mm) This enables independent height adjustment of each of the face-to-face tops.

All leg types are available in epoxy powder-coated finishes of Ral 9016 matte White or Anthracite Mica. The crosspiece comes with two or four pre-mounted housing seats (two for the 600, 800 and 900 deep legs and four for the 1250 and 1650 deep legs) in Nylon 6 +20% GF (colours: White or Anthracite) to fix the crosspieces in place. The legs are fitted with caps and tips, both made from moulded ABS (colours: White or Anthracite). The feet come with adjustable levellers with a range of 20 mm (for perfect levelling on floor). The middle legs are obtained during assembly by applying a special metal and Nylon 6 + 20% GF co-mould (Aluminium colour), inserted into the housing seats on the crossbeam.

METAL LEGS WITH TWO-STEP HEIGHT ADJUSTMENT (65 - 85 CM) - ELECTRICAL

(Type A Reference Standard EN 527-1:2011)

Metal legs, in five sizes (depth: 60, 80, 90, 125 and 165 cm). The legs (D.60, 80 and 90 cm) are composed of a horizontal crosspiece in rectangular tubular steel (60x40xD.2 mm), a foot made from rectangular tubular steel (80x15xD.2 mm) and an electrically actuated lifting column available in two versions (see specifications at end of section). The legs (D.125 and 165 cm) are composed of two horizontal crosspieces in rectangular tubular steel (60x40xD.2 mm) and two vertical inner uprights in round tubular steel (diameter 45xD.2 mm) and a pair of electrically actuated lifting columns available in two versions (see specifications at end of section). The two columns are connected by a foot made from rectangular tubular steel (80x15xD.2 mm) This enables independent height adjustment of each of the face-to-face tops.

All leg types are available in epoxy powder-coated finish (**Ral 9016 matte White ONLY**). The crosspiece comes with two or four pre-mounted housing seats (two for the 600, 800 and 900 deep legs and four for the 1250 and 1650 deep legs) in White Nylon 6 +20% GF to fix the crosspieces in place. The legs are fitted with caps and tips, both made from White moulded ABS. The feet come with adjustable levellers with a range of 20 mm (for perfect levelling on floor).

PLEASE NOTE: NO MIDDLE LEG IS INCLUDED in the electrical column version.

SPECIFICATIONS OF ELECTRICALLY ACTUATED SYSTEMS

LINKAJ ADJUSTMENT SYSTEMS

System composed of two, three-stage rectangular columns (100x60 mm) complete with anti-collision sensor to minimise any damage to the table both when rising and when lowering. Synchronised movement of middle profile. Invisible inner sliding bearings so movement is smooth and silent. Control box with electronic overload protection with soft start-stop function, stand-by power consumption (0.1 W), interchangeable power cable. Control commands available in two versions:

- **BASIC**_Control panel fitted with up and down buttons only, available in White and Black
- **PLUS**_Control panel fitted with up and down buttons, LED display for height readout and three memory position buttons, available in White and Black. The display switches off when not in use thereby saving power.

All parts are made from PVC-free materials for a more ecological and environmentally friendly system.

The Linkaj system has PROVISION for the following connections:

- **Bluetooth** (also after installation) so all system functions can be controlled from the PC or by a specific App. No installation required, you just need to insert the unit into the control box port to connect devices.
- **IoT card** enabling all the Bluetooth functions to connect the Desk to IoT technology.

TABULA _TECHNICAL SPECIFICATIONS

OKIN ADJUSTMENT SYSTEMS

System composed of two, three-stage rectangular columns (80x62 mm) complete with anti-collision sensor to minimise any damage to the table both when rising and when lowering. Synchronised movement of middle profile. Invisible inner sliding bearings so movement is smooth and silent. Control box with electronic overload protection with soft start-stop function, stand-by power consumption (0.3 W), interchangeable power cable. Control commands available in two versions:

- **BASIC**_Control panel fitted with up and down buttons only, available in Black
- **PLUS**_Control panel fitted with up and down buttons, LED display for height readout and four memory position buttons, available in Black. The display switches off when not in use thereby saving power.

STRUCTURAL CROSSPIECES

These are made from rectangular tubular steel (25x40xD.2 mm), available in epoxy powder-coated finishes of Ral 9016 matte White and Anthracite Mica. Each crosspiece is fitted with a pair of special slides made from Nylon 6 + 20% GF (colours: White or Anthracite) for coupling tops with **QUICK-FIX technology** (system that allows for positioning the tops without using hardware and tools) and - on the basis of the client's requirements - it is fitted with the **FIXED** or **SLIDING TOP** attachment system. The ends of all the crosspieces come with ABS end caps (colours: White or Anthracite), removable if middle legs are used.

The extension crosspieces are obtained using the same crosspieces as the desks, with the addition of a coupling kit made from Nylon 6 + 20% GF (colours: White or Anthracite), composed of two brackets and an adjustable spacer for the depths of the top (600 mm and 800 mm deep).

STRUCTURAL RETURN formed of:

(Can only be used with FIXED height desks)

STORAGE UNITS

Shell made from 18 mm-thick particleboard, compliant with **UNI** standards, in Class **E1** coated on both sides in scratch-proof laminate (colours: **Ivory** or **Penelope Clay**. Matching Door, Drawer Fronts and Backs made from 18 mm-thick particleboard, compliant with **UNI** standards, in Class **E1** coated on both sides in scratch-proof laminate, with the following finishes: Ivory, Cement Render Effect, Dark Brown Elm, Cream Elm, Bleached Oak, Black Walnut, Wengé and Vulcano.

Complete with lock that has a removable barrel and duplicate keys with folding ABS safety key cover grip. Zamak handle available in Ral 9016 matte White and Anthracite Mica colours. Drawer unit fitted with 12 mm high inner drawers, coated in PVC (in Penelope grey). Concealed Quadro metal runners (ball slides) with soft closing mechanism. Simultaneous locking of all drawers.

FINISH SET

Made from 18 mm-thick particleboard, compliant with UNI standards, in Class E1 coated on both sides in scratch-proof laminate, with the following colours: Ivory, Cement Render Effect, Dark Brown Elm, Cream Elm, Bleached Oak, Black Walnut, Wengé and Vulcano. Base fitted with black adjustable levellers.

CONNECTION BRACKET FOR DESKS

The bracket is available for 80, 90, 125 and 165 cm deep tops, and is composed of a horizontal crosspiece in rectangular tubular steel (60x40xD.2 mm) and two spacers made from moulded ABS (colours: White or Anthracite). All bracket types are available in epoxy powder-coated finishes of Ral 9016 matte White and Anthracite Mica. The crosspiece comes with two or four pre-mounted housing seats (two for the 80 and 90 cm deep legs and four for the 125 and 165 cm deep legs) in Nylon 6 + 20% GF (colours: White or Anthracite) to fix the crosspieces in place. The brackets are fitted with caps made from moulded ABS (colours: White or Anthracite).

PULL-OUT UNITS composed of:

STORAGE UNITS

Shell and inner carriage made from 18 mm-thick particleboard, compliant with UNI standards, in Class E1 coated on both sides in scratch-resistant laminate, with Ivory colour. Finish Door and Top made from 18 mm-thick particleboard, compliant with UNI standards, in Class E1 coated on both sides in scratch-proof laminate, with the following finishes: Ivory, Cement Render Effect, Dark Brown Elm, Cream Elm, Bleached Oak, Black Walnut, Wengé and Vulcano. Complete with lock that has a removable barrel and duplicate keys with folding ABS safety key cover grip. Zamak handle available in Ral 9016 matte White and Anthracite Mica colours. Inner carriages mounted on fully removable metal runners with total capacity of 130 kg (tall unit) and 90 kg (flush unit), soft closing and pull-out mechanism. Under-top inner utility drawer (optional) made from plastic, mounted on concealed square metal runners (ball slides) with soft closing mechanism.

COUPLING CROSSPIECE

The crosspiece is available for 80 cm deep tops, and is composed of a horizontal crosspiece in rectangular tubular steel (60x10xD.2 mm), with two connection pieces made from rectangular tubular steel (35x20xD.2 mm) for coupling the crosspiece. The crosspiece is available in epoxy powder-coated finishes of Ral 9016 matte White and Anthracite Mica. The crosspiece is fitted with caps made from moulded ABS (colours: White or Anthracite).

VELASCA

VELASCA PROFILE

Composed of extruded profile in aluminium alloy (EN AW-6060), with epoxy powder-coated finishes of Ral 9016 matte White and Anthracite Mica. The profile is coupled to the structure by means of two brackets made from Nylon 6 + 20% GF (colours: White or Anthracite). The Profile is fitted with caps made from moulded ABS (colours: White or Anthracite).

FRONT SCREENS FOR VELASCA available in the following materials:

- **FABRIC**(colours: Orange Melange, Green, Sky Blue and Sand, with variable density sound-absorbent mat obtained by thermoforming the material with aluminium mould. This technique makes it possible to obtain an item that can absorb a larger spectrum of wavelengths. The panels are inserted into the Velasca track by two ABS clips and are easy to position.

Available in Semi-circle (L.76 x H.39 cm) and Rectangle (137 and 157 x H.39 cm) configurations.

- **LAMINATE** made from 18 mm-thick particleboard, with a density of about 650 kg/m³, covered on both sides by a layer of melamine-coated paper (120 g/m²), with a scratch-proof and anti-reflective surface, in the following finishes: Ivory, Cement Render Effect, Dark Brown Elm, Cream Elm, Bleached Oak, Black Walnut, Wengé and Vulcano. All panels come with FSC environmental certification, EPF-S initialled and comply with UNI standards.

The panels have high bending and tensile strength, and excellent resistance to ageing and stains. The edges are made from an ABS compound, fixed with polyurethane glue and rounded.

The standard panels used are classified for reaction to fire in Class 2.

The panels are inserted into the Velasca track by two ABS clips and are easy to position. Available in the RECTANGLE configuration

- **GLASS** made from 8-mm thick etched and tempered float glass. The panels are inserted into the Velasca track by two ABS clips and are easy to position. Available in the RECTANGLE configuration

VELASCA SHELF

Composed of extruded profile in aluminium alloy (EN AW-6060), with epoxy powder-coated finishes of Ral 9016 matte White and Anthracite Mica. The shelves can be freely attached to the Velasca track and are easy to move and reposition.

TABULA _TECHNICAL SPECIFICATIONS

VELASCA ACCESSORIES

Composed of extruded profile in aluminium alloy (EN AW-6060), with epoxy powder-coated finishes of Ral 9016 matte White and Anthracite Mica. The accessories can be freely attached to the Velasca track and are easy to move and reposition.

Available as follows:

- Pen holder mounting rack (L.10 x D.14 cm), complete with clear plastic pen holder
- Thermal mug holder (L.10 x D.14 cm), complete with thermal mug
- Mobile phone holder (L.10 x D.14 cm)
- Power socket holder (L.25 x D.14 cm) complete with power strip with three combined Schuko-Italy sockets

ACCESSORIES

FRONT SCREENS – TO BE USED WITH FIXED and HEIGHT-ADJUSTABLE DESKS - and WITH FIXED HEIGHT BENCH

Available in the following materials:

- **FABRIC** (colours: Orange Melange, Green, Sky Blue and Sand, with variable density sound-absorbent mat obtained by thermoforming the material with aluminium mould. This technique makes it possible to obtain an item that can absorb a larger spectrum of wavelengths. Available in Semi-circle (L.76 x H.39 cm) and Rectangle (1.37 and 1.57 x H.39 cm) configurations.
 - **LAMINATE** made from 18 mm-thick particleboard, with a density of about 650 kg/m³, covered on both sides by a layer of melamine-coated paper (120 g/m²), with a scratch-proof and anti-reflective surface, in the following finishes: Ivory, Cement Render Effect, Dark Brown Elm, Cream Elm, Bleached Oak, Black Walnut, Wengé and Vulcano. All panels come with FSC environmental certification, EPF-S initialled and comply with UNI standards. The panels have high bending and tensile strength, and excellent resistance to ageing and stains. The edges are made from an ABS compound, fixed with polyurethane glue and rounded. The standard panels used are classified for reaction to fire in Class 2. Available in the RECTANGLE configuration
 - **GLASS** made from 8-mm thick etched and tempered float glass. Available in the RECTANGLE configuration
- All the screens are coupled to the structure by means of two brackets made from Nylon 6 + 20% GF (colours: White or Anthracite), complete with two clips made from Nylon 6 + 20% GF (colours: White or Anthracite).

SIDE SCREEN available in the following materials:

- **FABRIC** (colours: Orange Melange, Green, Sky Blue and Sand, with variable density sound-absorbent mat obtained by thermoforming the material with aluminium mould. This technique makes it possible to obtain an item that can absorb a larger spectrum of wavelengths. Available in the SHAPED configuration (L.73 x H.39 cm)
- **LAMINATE** made from 18 mm-thick particleboard, with a density of about 650 kg/m³, covered on both sides by a layer of melamine-coated paper (120 g/m²), with a scratch-proof and anti-reflective surface, in the following finishes: Ivory, Cement Render Effect, Dark Brown Elm, Cream Elm, Bleached Oak, Black Walnut, Wengé and Vulcano. All panels come with FSC environmental certification, EPF-S initialled and comply with UNI standards. The panels have high bending and tensile strength, and excellent resistance to ageing and stains. The edges are made from an ABS compound, fixed with polyurethane glue and rounded. The standard panels used are classified for reaction to fire in Class 2. Available in the SHAPED configuration (L.73 x H.39 cm)

The side screens can be attached to the top using a kit composed of a holding bracket and a metal clip (available colours: Ral 9016 matte White and Anthracite Mica) or by resting it on the top by means of a metal plate (available colours: Ral 9016 matte White and Anthracite Mica). The second option means the side screen can be freely positioned.

FRONT SCREENS – TO BE USED WITH HEIGHT-ADJUSTABLE BENCH ONLY (ONE-CLICK AND ELECTRIC)

Available in the following materials:

- **FABRIC** (colours: Orange Melange, Green, Sky Blue and Sand (inner mat with square pattern stitching). These are available in Rectangular configuration in sizes L.128, 148, 168 and 188 x H.105 cm. Bearing structure composed of two vertical uprights in round tubular steel (diameter 35xD.2 mm) and by a horizontal crosspiece in square tubular steel (30x30xD.2 mm) with epoxy powder-coated finishes of Ral 9016 matte White and Anthracite Mica. The structure comes with caps made from moulded ABS (colours: White or Anthracite).
 - **LAMINATE** made from 18 mm-thick particleboard, with a density of about 650 kg/m³, covered on both sides by a layer of melamine-coated paper (120 g/m²), with a scratch-proof and anti-reflective surface, in the following finishes: Ivory, Cement Render Effect, Dark Brown Elm, Cream Elm, Bleached Oak, Black Walnut, Wengé and Vulcano. All panels come with FSC environmental certification, EPF-S initialled and comply with UNI standards. The panels have high bending and tensile strength, and excellent resistance to ageing and stains. The edges are made from an ABS compound, fixed with polyurethane glue and rounded. The standard panels used are classified for reaction to fire in Class 2. These are available in Rectangular configuration in sizes L.128, 148, 168 and 188 x H.105 cm. Bearing structure composed of two vertical uprights in round tubular steel (diameter 35xD.2 mm) with epoxy powder-coated finishes of Ral 9016 matte White and Anthracite Mica. The structure comes with caps made from moulded ABS (colours: White or Anthracite).
- PLEASE NOTE:** for mounting this type of screen it is obligatory to also purchase the CABLE MANAGEMENT TRAY for TABULA HEIGHT-ADJUSTABLE BENCH.

METAL SUSPENDED STORAGE UNITS

Made from bent and welded sheet metal (8/10), available with epoxy powder-coated finishes of Ral 9016 matte White and Anthracite Mica. Inner Metal drawers mounted on concealed Quadro metal runners (ball slides) with soft closing mechanism. Lock supplied standard on top drawer, complete with removable barrel and duplicate keys with folding ABS safety key cover grip. Side handled integrated into drawer front. All units can be attached to the structure and are easy to move thanks to four clips in Nylon 6 + 20% GF (colours: White or Anthracite) mounted on the top of the unit by a pair of metal brackets to facilitate positioning.

The units are available in the following configurations:

- Single drawer with lock - L.32 x D.50 x H.10 cm
 - Two drawers (top drawer with lock) - L.32 x D.50 x H.20 cm
 - Single drawer with lock + compartment - L.32 x D.50 x H.40 cm
 - Two drawers (top drawer with lock) + compartment - L.32 x D.50 x H.40 cm
- P.S.: Compartment size - L.32 x D.50 x H.30 cm

TABULA _TECHNICAL SPECIFICATIONS

MODESTY PANEL

Made from 18 mm-thick particleboard, with a density of about 650 kg/m³, covered on both sides by a layer of melamine-coated paper (120 g/m²), with a scratch-proof and anti-reflective surface, in the following finishes: Ivory, Vulcano, Cement Render Effect, Dark Brown Elm, Cream Elm, Bleached Oak, Black Walnut, Wengé and Vulcano. All panels come with FSC environmental certification, EPF-S initialled and comply with UNI standards.

The panels have high bending and tensile strength, and excellent resistance to ageing and stains. The edges are made from an ABS compound, fixed with polyurethane glue and rounded.

The standard panels used are classified for reaction to fire in Class 2.

The panels can be attached to the structure using a pair of metal brackets (3 mm thick), available in epoxy powder-coated finishes of Ral 9016 matte White and Anthracite Mica. A clip in Nylon 6 + 20% GF (colours: White or Anthracite) is mounted on each bracket.

DESK MOUNT MONITOR ARM

Made from die-cast aluminium painted White or Black, with strap-on monitor balancing that supports monitors of 0 to 9 kg. Wheel balance adjustment without the use of tools. 360° rotation lockable at 180° (+90°/-90°). Clip-on monitor attachment plate, 360° rotation and VESA mount 75 & 100.

SUSPENDED CPU HOLDER

- **BIG model** Made from sheet metal, with epoxy powder-coated finish in Ral 9016 matte White. Height adjustment from 37.7 to 53.2 cm. Width adjustment from 7.8 to 22 cm. Maximum CPU weight - 15 Kg.

- **STRAP-ON** model composed of a tensioning mechanism complete with black Nylon strap. A metal plate is mounted above the tensioning mechanism. This is inserted into a second, shaped plate for sliding and rotation. Both plates have an epoxy powder-coated finish in Ral 9006 Aluminium. Height adjustment from 24 to 50 cm. Width adjustment from 8 to 22.5 cm. Maximum CPU weight - 15 Kg.

All CPU holders can be attached to the structure and are easy to move thanks to four clips in Nylon 6 + 20% GF (colours: White or Anthracite) mounted by a pair of metal brackets to facilitate positioning.

CABLE DUCTING

CABLE management TRAY for FIXED-HEIGHT BACK TO BACK DESKS (BENCH)

Made from wire (diameter 4 mm) in epoxy powder-coated finishes of Ral 9016 matte White and Anthracite Mica. Four clips in Nylon 6 + 20% GF (colours: White or Anthracite) mounted on the brackets of the tray are used for attachment to structure.

Available in the following configurations:

- For middle tops: L.60 and 80cm
- For desks: L 140 cm
- For desks: L 160 cm
- For desks: L.180 and 200cm

CABLE management TRAY for SINGLE DESKS

Made from bent sheet metal in epoxy powder-coated finishes of Ral 9016 matte White and Anthracite Mica. It is fitted with end caps in Nylon 6 + 10% GF (colours: White or Anthracite), with integrated cable clips. The caps are attached by hinges made from Nylon 6 + 10% GF (colours: White or Anthracite) so they can be fixed to the structure and can be rotated.

Available in the following sizes:

- For desks: L.80, 100, 120, 140, 160, 180 and 200 cm

CABLE management TRAY for HEIGHT-ADJUSTABLE BACK TO BACK DESKS (BENCH)

Composed of a tray made from bent sheet metal (130x80 mm) attached to the legs by means of two vertical uprights in round tubular steel (diameter 35 mm) with epoxy powder-coated finishes of Ral 9016 matte White and Anthracite Mica. The tray is set up to be fit into the front screen holder for height-adjustable Tabula Bench.

Available in the following sizes:

- For desks: L.140, 160, 180 and 200 cm

STANDARD VERTEBRAE for CABLE MANAGEMENT

Made from clear Polycarbonate with total length of 81 cm. Diameter of base 16.5 cm, made from Aluminium coated metal.

PLUS VERTEBRAE for CABLE MANAGEMENT

Vertical spine cable management system made from Metal and Nylon bristles (black). Base and attachment made from Zamak with Polished Chrome finish.

TOP ACCESS

Made from Aluminium, with ABS end caps, they come in White or Brill finish. The lid opening comes in the Front version, with integrated soft-closing mechanism, or in the DOUBLE version (can be opened from either side), thanks to special polycarbonate hinges.

The power strips can be stored in specific cable management trays (optional) or in the cable management trays (for back to back and single desks).

Available in the following sizes: L.26.4 or 45.4 x D.12.5.

TABULA _SPÉCIFICATIONS TECHNIQUES

BUREAUX, TABLES DE RÉUNION, EXTENSIONS LATÉRALES composés de :

PLANS DE TRAVAIL en MÉLAMINÉ

Plans de travail réalisés en bois aggloméré de 18 mm d'épaisseur, avec une densité d'environ 650 kg/m³ ; revêtement en mélaminé sur les deux côtés (grammage papier : 120 g/m²) ; traitement anti-rayures et antireflet. Finitions disponibles : **Ivoire, Béton Taloché, Orme Foncé, Orme Crème, Chêne Bianchi, Noyer Noir, Wengé et Vulcano**. Tous les panneaux sont munis de la certification forestière FSC, labellisés EPF-S et sont conformes aux normes UNI. Les panneaux ont une bonne résistance à la flexion et à la traction et une excellente résistance au vieillissement et aux taches. Les chants sur le pourtour sont en ABS, collés avec de la colle polyuréthane et arrondis. Les panneaux de série sont classés en catégorie 2 pour ce qui concerne la réaction au feu.

Chaque plateau est muni de la **Technologie QUICK FIX** (système qui permet le positionnement des plateaux sans l'utilisation d'éléments de quincaillerie) **déjà montée** et - selon les exigences du client - est équipé du système d'accrochage **FIXED** ou du système d'accrochage coulissant **SLIDING TOP**. Les deux systèmes sont composés de 4 glissières et de 2 poignées réalisées en Nylon 6 renforcé fibre de verre (15 %) de couleur aluminium.

PIEDS MÉTALLIQUES À HAUTEUR FIXE

(Type C, Réf. Norme EN 527-1:2011)

Pieds métalliques en 5 dimensions (prof. 60, 80, 90, 125 et 165 cm).

Les pieds de prof. 60, 80 et 90 cm sont composés d'une traverse supérieure horizontale en métal tubulaire de section rectangulaire 60x40xép.2 mm, d'un montant vertical réalisé en métal tubulaire de section carrée 60x60xép.2 mm relié à la traverse à l'aide d'un tube métallique de section ronde diam. 45xép.2 mm qui le tient à 10 mm de distance et d'un pied en métal tubulaire de section rectangulaire 80x15xép.2 mm. Les pieds et les embouts sont munis de vérins réglables de 20 mm (pour une mise à niveau parfaite).

Les pieds de prof. 125 et 165 cm se composent d'une traverse supérieure horizontale en métal tubulaire de section rectangulaire 60x40xép.2 mm et de deux montants verticaux réalisés en métal tubulaire de section carrée 60x60xép.2 mm reliés à la traverse à l'aide d'un tube de métal de section ronde diam. 45xép.2 mm qui les tient à 10 mm de distance.

Tous les types de pieds sont peints avec des poudres époxy de couleur Blanc mat RAL9016 et Anthracite Micacé. La traverse horizontale compte deux ou quatre logements préinstallés (deux pour les pieds de prof. 60, 80 et 90 et quatre pour les pieds de prof. 125 et 165) en Nylon 6 renforcé fibre de verre (20 %) de couleur Blanc ou Anthracite servant pour l'accrochage aux traverses. Les pieds sont munis de bouchons et embouts réalisés en ABS moulé de couleur Blanc ou Anthracite.

Les pieds et les embouts sont munis de vérins réglables de 20 mm (pour une mise à niveau parfaite). Les pieds intermédiaires sont obtenus en appliquant, lors du montage, un élément co-moulé en métal et Nylon 6 renforcé fibre de verre (20 %) de couleur aluminium inséré dans les logements présents sur la traverse horizontale.

PIEDS MÉTALLIQUES AVEC RÉGLAGE EN HAUTEUR À DEUX ÉTAGES, DE 65 À 85 CM, AVEC BOUTON - nom commercial « ONE CLICK »

(type B, Réf. Norme EN 527-1:2011)

Pieds métalliques en 5 dimensions (prof. 60, 80, 90, 125 et 165 cm). Les pieds de prof. 60, 80 et 90 cm sont composés d'une traverse horizontale en métal tubulaire de section rectangulaire 60x40xép.2 mm et d'un montant interne vertical réalisé en métal tubulaire de section ronde diam. 45xép.2 mm. Ce montant est muni de crans et d'échelle de réglage avec pas de 20 mm (obtenue par embossage). Le réglage est obtenu par un deuxième montant vertical externe en métal tubulaire de section rectangulaire 100x60xép.2 mm sur lequel est monté le bouton en Nylon 6 renforcé fibre de verre (20 %) de couleur Blanc ou Anthracite qui permet le réglage en hauteur par crans d'un minimum de 65 cm à un maximum de 85 cm par pas de 2 cm. Le montant externe est muni d'un pied réalisé en métal tubulaire de section rectangulaire 80x15xép.2 mm.

Les pieds de prof. 125 et 165 cm sont composés de deux traverses horizontales en métal tubulaire de section rectangulaire 60x40xép.2 mm et de deux montants internes verticaux réalisés en métal tubulaire de section ronde diam. 45xép.2 mm. Ces montants sont munis de crans et d'échelle de réglage avec pas de 20 mm (obtenue par embossage). Le réglage est obtenu par une deuxième paire de montants verticaux externes en métal tubulaire de section rectangulaire 100x60xép.2 mm sur lesquels est monté le bouton en Nylon 6 renforcé fibre de verre (20 %) de couleur Blanc ou Anthracite qui permet le réglage en hauteur par crans d'un minimum de 65 cm à un maximum de 85 cm par pas de 2 cm. Les deux montants externes sont reliés à l'aide d'un pied réalisé en métal tubulaire de section rectangulaire 80x15xép.2 mm. Cette solution permet de régler la hauteur des plateaux opposés de manière indépendante.

Tous les types de pieds sont peints avec des poudres époxy de couleur Blanc mat RAL9016 ou Anthracite Micacé. La traverse horizontale compte deux ou quatre logements préinstallés (deux pour les pieds de prof. 600, 800 et 900 et quatre pour les pieds de prof. 1250 et 1650) en Nylon 6 renforcé fibre de verre (20 %) de couleur Blanc ou Anthracite servant pour l'accrochage aux traverses. Les pieds sont munis de bouchons et embouts réalisés en ABS moulé de couleur Blanc ou Anthracite. Les pieds sont munis de vérins réglables de 20 mm (pour une mise à niveau parfaite).

Les pieds intermédiaires sont obtenus en appliquant, lors du montage, un élément co-moulé en métal et Nylon 6 renforcé fibre de verre (20 %) de couleur aluminium inséré dans les logements présents sur la traverse horizontale.

PIEDS MÉTALLIQUES AVEC RÉGLAGE CONTINU ET MOTORISÉ DE LA HAUTEUR À TROIS ÉTAGES (DE 65 À 125 CM)

(Type A, Réf. Norme EN 527-1:2011)

Pieds métalliques en 5 dimensions (prof. 60, 80, 90, 125 et 165 cm).

Les pieds de prof. 60, 80 et 90 sont composés d'une traverse supérieure horizontale en métal tubulaire de section rectangulaire 60x40xép.2 mm, d'un pied en métal tubulaire de section rectangulaire 80x15xép.2 mm et d'une colonne de levage motorisée disponible en deux versions (voir les caractéristiques à la fin du chapitre).

Les pieds de prof. 125 et 165 cm sont composés de deux traverses horizontales en métal tubulaire de section rectangulaire 60x40xép.2 mm et d'une paire de colonnes de levage motorisées disponibles en deux versions (voir les caractéristiques à la fin du chapitre). Les deux colonnes sont reliées à l'aide d'un pied réalisé en métal tubulaire de section 80x15xép.2 mm. Cette solution permet de régler la hauteur des plateaux opposés de manière indépendante. Tous les types de pieds sont peints avec des poudres époxy **UNIQUEMENT de couleur Blanc mat RAL9016**. La traverse horizontale compte deux ou quatre logements préinstallés (deux pour les pieds de prof. 600, 800 et 900 et quatre pour les pieds de prof. 1250 et 1650) en Nylon 6 renforcé fibre de verre (20 %) de couleur Blanc servant pour l'accrochage aux traverses. Les pieds sont munis de bouchons et embouts réalisés en ABS moulé de couleur Blanc. Les pieds sont munis de vérins réglables de 20 mm (pour une mise à niveau parfaite).

ATTENTION : Pour la version avec colonne motorisée LE PIED INTERMÉDIAIRE N'EST PAS PRÉVU.

CARACTÉRISTIQUES SYSTÈMES DE RÉGLAGE MOTORISÉS

SYSTÈMES DE RÉGLAGE LINAK

Système composé de deux colonnes à trois étages de section rectangulaire 100x60mm avec capteur anti-collision qui réduit au minimum le risque de dommages éventuels au plateau à la montée comme à la descente. Mouvement synchronisé du profil moyen. Paliers de glissement interne invisible pour assurer un mouvement fluide et silencieux. Centrale de commande avec protection contre les surcharges électroniques avec fonction Soft Start/Stop, consommation d'énergie en mode veille de seulement 0,1 W, cordon d'alimentation interchangeable.

Commandes de contrôle disponibles en deux versions :

- **BASIC** - Boîte à boutons munie des commandes de montée et descente uniquement, disponible dans les couleurs Blanc et Noir.
- **PLUS** - Boîte à boutons munie des commandes de montée et descente, d'un afficheur à LED pour visualiser la hauteur du plateau et de trois touches pour enregistrer les hauteurs souhaitées, disponible dans les couleurs Blanc et Noir. En cas d'inutilisation, l'afficheur s'éteint automatiquement pour économiser l'énergie.

Tous les composants sont fabriqués sans l'utilisation de PVC pour un système plus écologique et respectueux de l'environnement.

Le système Linak est PRÉVU pour les connexions suivantes :

Récepteur Bluetooth (peut être installé par la suite) pour gérer toutes les fonctions du système par ordinateur ou à l'aide d'une App dédiée. Aucune opération de montage n'est requise, il suffit d'insérer l'unité dans le port de la centrale pour la connexion entre les dispositifs.

Carte IOT qui permet, en plus de toutes les fonctions du récepteur Bluetooth, de connecter le Bureau à la technologie IOT.

TABULA _SPÉCIFICATIONS TECHNIQUES

SYSTÈMES DE RÉGULATION OKIN

Système composé de deux colonnes à trois étages de section rectangulaire 80x62mm avec capteur anti-collision qui réduit au minimum le risque de dommages éventuels au plateau à la montée comme à la descente. Mouvement synchronisé du profil moyen. Paliers de glissement interne invisible pour assurer un mouvement fluide et silencieux. Centrale de commande avec protection contre les surcharges électroniques avec fonction Soft Start/Stop, consommation d'énergie en mode veille de seulement 0,3W, cordon d'alimentation interchangeable.

Commandes de contrôle disponibles en deux versions :

- **BASIC** - Boîte à boutons munie des commandes de montée et descente uniquement, disponible dans la couleur Noir.
- **PLUS** - Boîte à boutons munie des commandes de montée et descente, d'un afficheur à LED pour visualiser la hauteur du plateau et de quatre touches pour enregistrer les hauteurs souhaitées, disponible dans la couleur Noir. En cas d'inutilisation, l'afficheur s'éteint automatiquement pour économiser l'énergie.

TRAVERSES STRUCTURELLES

Réalisées en métal tubulaire de section rectangulaire 25x40xép.2 mm peintes avec des poudres époxy de couleur Blanc Mat RAL9016 et Anthracite Micacé. Chaque poutre est munie d'une paire d'éléments en Nylon 6 renforcé fibre de verre (20 %) de couleur Blanc ou Anthracite pour l'accrochage des plateaux avec la **technologie QUICK FIX** (système qui permet le positionnement des plateaux sans l'utilisation de quincaillerie) et - à la demande du client - elle est équipée du système d'accrochage **FIXED** ou du système d'accrochage **SLIDING TOP**. Toutes les traverses sont munies de bouchons d'extrémité en ABS Blanc ou Anthracite amovibles en cas d'utilisation avec les pieds intermédiaires.

Les traverses des extensions sont obtenues en utilisant les mêmes traverses des bureaux plus un kit de fixation en Nylon 6 renforcé fibre de verre (20 %) de couleur Blanc ou Anthracite composé de deux brides plus une entretoise réglable pour les profondeurs du plateau de 600 et 800 mm.

RETOUR PORTEUR composé de :

(utilisable uniquement avec les bureaux à hauteur FIXE)

RANGEMENTS

Structure en bois aggloméré de 18 mm d'épaisseur, conforme aux normes **UNI** et de classe **E1** ; revêtement en mélaminé sur les deux côtés résistant à l'abrasion dans les couleurs **Ivoire** ou **Penelope Argile**. Portes, façades des tiroirs et dos combinés réalisés en bois aggloméré de 18 mm d'épaisseur, conforme aux normes **UNI** et de classe **E1** ; revêtement en mélaminé sur les deux côtés résistant à l'abrasion. Finitions disponibles : Ivoire, Béton Taloché, Orme Foncé, Orme Crème, Chêne Bianchi, Noyer Noir, Wengé et Vulcano.

Serrure avec cylindre amovible et deux clés avec couvre-clé de protection pliant en ABS. Poignée en Zamak disponible dans les couleurs Blanc mat RAL9016 et Anthracite Micacé. Caisson à tiroirs internes de 12 mm d'épaisseur, avec revêtement en PVC, finition Penelope gris. Coulisser à billes métalliques Quadro invisibles à fermeture amortie. Verrouillage centralisé.

SET de FINITION

Réalisé en bois aggloméré de 18 mm d'épaisseur, conforme aux normes UNI et de classe E1 ; revêtement en mélaminé sur les deux côtés résistant à l'abrasion dans les couleurs Ivoire, Béton Taloché, Orme Foncé, Orme Crème, Chêne Bianchi, Noyer Noir, Wengé et Vulcano. Socle avec vérins de réglage de couleur noir.

SUPPORT de RACCORDEMENT POUR BUREAUX

Le support, disponible pour les plateaux de prof. 80, 90, 125 et 165 cm, se compose d'une traverse horizontale en métal tubulaire de section rectangulaire 60x40xép.2 mm et de deux entretoises en ABS moulé de couleur Blanc ou Anthracite. Tous les types de supports sont peints avec des poudres époxy de couleur Blanc mat RAL9016 et Anthracite Micacé. La traverse compte deux ou quatre logements préinstallés (deux pour les pieds de prof. 80 et 90 et quatre pour les pieds de prof. 125 et 165) en Nylon 6 renforcé fibre de verre (20 %) de couleur Blanc ou Anthracite servant pour l'accrochage aux traverses.

Les supports sont fournis avec des bouchons en ABS moulé de couleur Blanc ou Anthracite.

ÉLÉMENTS COULISSANTS composés de :

RANGEMENTS

Structure et chariot interne réalisés en bois aggloméré de 18 mm d'épaisseur, conforme aux normes UNI et de classe E1 ; revêtement en mélaminé sur les deux côtés résistant à l'abrasion de couleur Ivoire. Porte et top de finition en bois aggloméré de 18 mm d'épaisseur, conforme aux normes UNI et de classe E1 ; revêtement en mélaminé sur les deux côtés résistant à l'abrasion avec finitions Ivoire, Béton Taloché, Orme Foncé, Orme Crème, Chêne Bianchi, Noyer Noir, Wengé et Vulcano. Serrure avec cylindre amovible et deux clés avec couvre-clé de protection pliant en ABS. Poignée en Zamak disponible dans les couleurs Blanc mat RAL9016 et Anthracite Micacé. Chariots internes montés sur des coulisser métalliques à sortie totale ; charge utile de 130 kg pour l'élément haut et 90 kg pour l'élément juxtaposable. Ouverture et fermeture amorties. Petit tiroir interne (en option) à appliquer sous le plateau en plastique monté sur des coulisser à billes métalliques Quadro invisibles à fermeture amortie.

TRAVERGE D'ACCROCHAGE

La traverse, disponible pour les plateaux de profondeur 80 cm, se compose d'une traverse horizontale en métal tubulaire de section rectangulaire 60x10xép.2 mm munis de deux logements en métal tubulaire de section rectangulaire 35x20xép. 2 mm pour l'accrochage des traverses. La traverse est disponible peinte avec des poudres époxy de couleur Blanc mat RAL9016 et Anthracite Micacé. La traversé est fournie avec des bouchons en ABS moulés de couleur Blanc ou Anthracite.

VELASCA

PROFIL VELASCA

Composé d'un profil extrudé en alliage d'aluminium EN AW-6060 peint avec des poudres époxy de couleur Blanc mat RAL9016 et Anthracite Micacé. Le profil est fixé à la structure au moyen de deux brides en Nylon 6 renforcé fibre de verre (20 %) de couleur Blanc ou Anthracite. Le profil est équipé de bouchons en ABS moulé de couleur Blanc ou Anthracite.

ÉCRANS PRIVATIFS FRONTAUX POUR VELASCA disponibles dans les matériaux suivants :

- **TISSU** dans les couleurs Mélange Orange, Vert, Bleu et Sable, avec du matériau acoustique à densité variable obtenu par le thermoformage avec un moule en aluminium. Cette technique permet d'obtenir un produit capable d'absorber un plus large spectre de longueurs d'onde. Les panneaux se positionnent facilement dans le profil Velasca à l'aide de deux clips en ABS.

Disponibles dans les versions Demi-cercle (L.76xH.39 cm) et Rectangulaire (137 et 157xH.39 cm)

- **MÉLAMINÉ** ; réalisés en bois aggloméré de 18 mm d'épaisseur, avec une densité d'environ 650 kg/m³ ; revêtement en mélaminé sur les deux côtés (grammage papier : 120 g/m²) ; traitement anti-rayures et antireflet. Finitions disponibles : Ivoire, Béton Taloché, Orme Foncé, Orme Crème, Chêne Bianchi, Noyer Noir, Wengé et Vulcano. Tous les panneaux sont munis de la certification forestière FSC, labellisés EPF-S et sont conformes aux normes UNI. Les panneaux ont une bonne résistance à la flexion et à la traction et une excellente résistance au vieillissement et aux taches. Les chants sur le pourtour sont en ABS, collés avec de la colle polyuréthane et arrondis.

Les panneaux de série sont classés en catégorie 2 pour ce qui concerne la réaction au feu.

Les panneaux se positionnent facilement dans le profil Velasca à l'aide de deux clips en ABS. Disponibles dans la version RECTANGULAIRE.

- **VERRE** ; réalisés en verre float acidé et trempé de 8 mm d'épaisseur. Les panneaux se positionnent facilement dans le profil Velasca à l'aide de deux clips en ABS. Disponibles dans la version RECTANGULAIRE.

TABULA _SPÉCIFICATIONS TECHNIQUES

ÉTAGÈRE VELASCA

Composée d'un profil extrudé en alliage d'aluminium EN AW-6060 peint avec des poudres époxy de couleur Blanc mat RAL9016 et Anthracite Micacé. Les étagères se fixent librement au rail Velasca et sont faciles à déplacer et à repositionner.

ACCESSOIRES VELASCA

Composés d'un profil extrudé en alliage d'aluminium EN AW-6060 peint avec des poudres époxy de couleur Blanc mat RAL9016 et Anthracite Micacé. Les accessoires se fixent librement au rail Velasca et sont faciles à déplacer et à repositionner.

Les accessoires disponibles sont les suivants :

Porte-crayons L.10xP.14 cm avec pot en plastique transparent

Porte-tasse isotherme L.10xP.14 cm avec tasse isotherme

Support pour téléphone portable L.10 xP.14 cm

Support L.25xP.14 cm doté de bloc multiprise avec 3 prises combinées type Schuko/type L (Italie)

ACCESSOIRES

ÉCRANS PRIVATIFS FRONTAUX - UTILISABLES AVEC BUREAUX À HAUTEUR FIXE ET RÉGLABLE et AVEC BENCH à HAUTEUR FIXE

Disponibles dans les matériaux suivants :

- **TISSU** dans les couleurs Mélange Orange, Vert, Bleu et Sable, avec du matériau acoustique à densité variable obtenu par le thermoformage avec un moule en aluminium. Cette technique permet d'obtenir un produit capable d'absorber un plus large spectre de longueurs d'onde.

Disponibles dans les versions Demi-cercle (L.76xH.39 cm) et Rectangulaire (137 et 157xH.39 cm)

- **MÉLAMINÉ** : réalisés en bois aggloméré de 18 mm d'épaisseur, avec une densité d'environ 650 kg/m³ ; revêtement en mélaminé sur les deux côtés (grammage papier : 120 g/m²) ; traitement anti-rayures et antireflet. Finitions disponibles : Ivoire, Béton Taloché, Orme Foncé, Orme Crème, Chêne Bianchi, Noyer Noir, Wengé et Vulcano. Tous les panneaux sont munis de la certification forestière FSC, labellisés EPF-S et sont conformes aux normes UNI. Les panneaux ont une bonne résistance à la flexion et à la traction et une excellente résistance au vieillissement et aux taches.

Les chants sur le pourtour sont en ABS, collés avec de la colle polyuréthane et arrondis.

Les panneaux de série sont classés en catégorie 2 pour ce qui concerne la réaction au feu.

Disponibles dans la version RECTANGULAIRE.

- **VERRE** : réalisés en verre float acidé et trempé de 8 mm d'épaisseur. Disponibles dans la version RECTANGULAIRE.

Tous les écrans privatifs sont fixés à la structure au moyen de deux brides en Nylon 6 renforcé fibre de verre (20 %) de couleur Blanc ou Anthracite, avec deux pinces en Nylon 6 renforcé fibre de verre (20 %) de couleur Blanc ou Anthracite.

ÉCRAN PRIVATIF LATÉRAL disponibles dans les matériaux suivants :

- **TISSU** dans les couleurs Mélange Orange, Vert, Bleu et Sable, avec du matériau acoustique à densité variable obtenu par le thermoformage avec un moule en aluminium. Cette technique permet d'obtenir un produit capable d'absorber un plus large spectre de longueurs d'onde.

Disponible dans la version GALBÉ L.73xH.39 cm

- **MÉLAMINÉ** : réalisé en bois aggloméré de 18 mm d'épaisseur, avec une densité d'environ 650 kg/m³ ; revêtement en mélaminé sur les deux côtés (grammage papier : 120 g/m²) ; traitement anti-rayures et antireflet. Finitions disponibles : Ivoire, Béton Taloché, Orme Foncé, Orme Crème, Chêne Bianchi, Noyer Noir, Wengé et Vulcano. Tous les panneaux sont munis de la certification forestière FSC, labellisés EPF-S et sont conformes aux normes UNI. Les panneaux ont une bonne résistance à la flexion et à la traction et une excellente résistance au vieillissement et aux taches.

Les chants sur le pourtour sont en ABS, collés avec de la colle polyuréthane et arrondis.

Les panneaux de série sont classés en catégorie 2 pour ce qui concerne la réaction au feu.

Disponible dans la version GALBÉ L.73xH.39 cm

Les écrans privatifs latéraux peuvent être fixés au plateau à l'aide d'un kit composé d'un socle et d'une pince métallique disponibles en Blanc RAL9016 ou Anthracite Micacé ou bien fixés au plateau à l'aide d'une plaque de métal disponible en Blanc RAL9016 ou Anthracite Micacé. Cette dernière option permet de positionner librement l'écran privatif latéral.

ÉCRANS PRIVATIFS FRONTAUX - UTILISABLES UNIQUEMENT avec BENCH à HAUTEUR RÉGLABLE (ONECLICK OU ÉLECTRIQUE)

Disponibles dans les matériaux suivants :

- **TISSU** dans les couleurs **Mélange Orange, Vert, Bleu et Sable** avec rembourrage avec points de piqûre à motif « carré ».

Disponibles dans la version Rectangulaire dans les dimensions L.128, 148,168 et 188 x H.105 cm

Structure porteuse composée de deux tubes métalliques verticaux de section ronde diam. 35xép.2 mm et une traverse horizontale en métal tubulaire de section 30x20xép.2 mm peinte avec des poudres époxy de couleur Blanc mat RAL9016 et Anthracite Micacé.

La structure est équipée de bouchons en ABS moulé de couleur Blanc ou Anthracite.

- **MÉLAMINÉ** : réalisés en bois aggloméré de 18 mm d'épaisseur, avec une densité d'environ 650 kg/m³ ; revêtement en mélaminé sur les deux côtés (grammage papier : 120 g/m²) ; traitement anti-rayures et antireflet. Finitions disponibles : **Ivoire, Béton Taloché, Orme Foncé, Orme Crème, Chêne Bianchi, Noyer Noir, Wengé et Vulcano**. Tous les panneaux sont munis de la certification forestière FSC, labellisés EPF-S et sont conformes aux normes UNI. Les panneaux ont une bonne résistance à la flexion et à la traction et une excellente résistance au vieillissement et aux taches.

Les chants sur le pourtour sont en ABS, collés avec de la colle polyuréthane et arrondis.

Les panneaux de série sont classés en catégorie 2 pour ce qui concerne la réaction au feu.

Disponibles dans la version Rectangulaire dans les dimensions L.128, 148,168 et 188 x H.105 cm

Structure porteuse composée de deux tubes métalliques verticaux de section Ronde diam. 35xép.2 mm peinte avec des poudres époxy de couleur Blanc mat RAL9016 et Anthracite Micacé. La structure est équipée de bouchons en ABS moulé de couleur Blanc ou Anthracite.

ATTENTION : pour le montage de ce type d'écran privatif il faut également acheter le CHEMIN DE CÂBLES POUR TABULA BENCH À HAUTEUR RÉGLABLE.

ÉLÉMENTS MÉTALLIQUES SUSPENDUS

Réalisés en tôle 8/10 pliée et soudée, peints avec des poudres époxy dans les couleurs Blanc mat RAL9016 ou Anthracite Micacé.

Tiroirs internes en métal avec coulisses à billes Quadro invisibles à fermeture amortie. Serrure fournie de série sur le premier tiroir, avec cylindre amovible et deux clés avec couvre-clé de protection pliant en ABS. Poignée latérale intégrée dans la façade du tiroir.

Tous les éléments peuvent être fixés librement à la structure et sont faciles à déplacer grâce aux 4 clips en Nylon 6 renforcé fibre de verre (20 %) de couleur Blanc ou Anthracite fixés sur le top de l'élément à l'aide d'une paire de brides métalliques qui en facilitent le positionnement.

Les éléments sont disponibles dans les configurations suivantes :

• Un tiroir avec serrure L.32xP.50x **H.10 cm**

• Deux tiroirs (tiroir du haut avec serrure) L.32xP.50x**H.20 cm**

• Un tiroir avec serrure + niche L.32xP.50x**H.40 cm**

• Deux tiroirs (tiroir du haut avec serrure) + niche L.32xP.50x**H.40 cm**

P.S. : dimensions niche L.32xP.50xH.30 cm

TABULA _SPÉCIFICATIONS TECHNIQUES

VOILE DE FOND

Réalisé en bois aggloméré de 18 mm d'épaisseur, avec une densité d'environ 650 kg/m³ ; revêtement en mélaminé sur les deux côtés (grammage papier : 120 g/m²) ; traitement anti-rayures et antireflet. Finitions disponibles : Ivoire, Vulcano, Béton Taloché, Orme Foncé, Orme Crème, Chêne Bianchi, Noyer Noir, Wengé et Vulcano. Tous les panneaux sont munis de la certification forestière FSC, labellisés EPF-S et sont conformes aux normes UNI.

Les panneaux ont une bonne résistance à la flexion et à la traction et une excellente résistance au vieillissement et aux taches.

Les chants sur le pourtour sont en ABS, collés avec de la colle polyuréthane et arrondis.

Les panneaux de série sont classés en catégorie 2 pour ce qui concerne la réaction au feu.

Les panneaux sont fixés à la structure par une paire de brides métalliques de 3 mm d'épaisseur peintes avec des poudres époxy de couleur Blanc mat RAL9016 et Anthracite Micacé chaque support est muni d'un clip en Nylon 6 renforcé fibre de verre (20 %) de couleur Blanc ou Anthracite.

BRAS PORTE-ÉCRAN

Réalisé en aluminium moulé sous pression et peint de couleur Blanc ou Noir, avec système d'équilibrage de l'écran à courroie qui permet l'application d'écrans de 0 à 9 kg. Réglage de l'équilibrage avec la molette, sans utilisation d'aucun outil. Rotation à 360° avec possibilité de bloquer la rotation à 180° (+90°/-90°). Plaque de fixation de l'écran à clip, rotation à 360° et fixation VESA 75 et 100.

SUPPORT UC SUSPENDU

- **Modèle BIG** réalisé en tôle pliée peinte avec des poudres époxy de couleur Blanc mat RAL9016. Possibilité de réglage en hauteur de 37,7 à 53,2 cm et en largeur de 7,8 à 22 cm. Poids maximum UC : 15 kg.

- **Modèle À SANGLE** composé d'un mécanisme tendeur avec sangle en nylon noir. La plaque métallique installée au-dessus du tendeur, lorsqu'elle est insérée dans une deuxième plaque galbée, en permet le coulissement et la rotation. Les deux plaques sont peintes avec des poudres époxy de couleur Aluminium RAL9006. Possibilité de réglage en hauteur de 24 à 50 cm et en largeur de 8 à 22,5 cm. Poids maximum UC : 15 kg.

Tous les supports UC peuvent être fixés librement à la structure et sont faciles à déplacer grâce aux 4 clips en Nylon 6 renforcé fibre de verre (20 %) de couleur Blanc ou Anthracite fixés à l'aide d'une paire de brides métalliques qui en facilitent le positionnement.

CANALISATION

CHEMIN DE CÂBLES pour BUREAUX DOUBLES (BENCH) à HAUTEUR FIXE

Réalisé en tôle de fer diam. 4 mm peint avec des poudres époxy, couleur Blanc mat RAL9016 et Anthracite Micacé. Fixation à la structure à l'aide de 4 clips en Nylon 6 renforcé fibre de verre (20 %) de couleur Blanc ou Anthracite montés sur des supports spéciaux sur le chemin de câbles.

Disponibles dans les versions suivantes :

- pour plateaux intermédiaires L.60 et 80cm
- pour bureaux L.140 cm
- pour bureaux L.160 cm
- pour bureaux L.180 et 200cm

CHEMIN DE CÂBLES pour BUREAUX SIMPLES

Réalisé en tôle d'acier pliée et peint avec des poudres époxy, couleur Blanc mat RAL9016 et Anthracite Micacé. Fourni avec bouchons de fermeture latérale en Nylon6 FV10% de couleur Blanc ou Anthracite, avec clips serre-câbles intégrés. Les bouchons sont fixés à des charnières réalisées en Nylon 6 renforcé fibre de verre (10 %) de couleur Blanc ou Anthracite qui permettent la fixation à la structure et la rotation.

Disponibles dans les dimensions suivantes :

- pour bureaux L.80, 100, 120, 140, 160, 180 et 200cm

CHEMIN DE CÂBLES pour BUREAUX DOUBLES (BENCH) à HAUTEUR RÉGLABLE

Passage de câbles réalisé en tôle pliée de 130x80mm relié aux pieds par deux montants verticaux en métal tubulaire de diam. 35 mm peint avec des poudres époxy de couleur Blanc mat RAL9016 et Anthracite Micacé. Le chemin de câble est prévu pour la fixation de la structure porte-écrans privatifs frontaux pour Tabula Bench à hauteur réglable.

Disponibles dans les dimensions suivantes :

- pour bureaux L.140, 160, 180 et 200 cm

VERTÈBRE PASSE-CÂBLES, MODÈLE STANDARD

Réalisée en polycarbonate transparent, longueur totale 81 cm.

Base de 16,5 cm de diamètre réalisée en métal peint Aluminium.

VERTÈBRE PASSE-CÂBLES, MODÈLE PLUS

Passe-câbles vertical en spirale en métal et poils en nylon noir. Base et élément de fixation réalisés en zamak, finition Chrome Brillant.

TOP ACCESS

Réalisés en aluminium ; disponibles dans la finition peint Blanc ou Brill. L'ouverture du couvercle est disponible dans la version Frontale avec système de fermeture Soft-Close intégré ou dans la version DOUBLE (ouverture des deux côtés) grâce à des charnières spéciales en polycarbonate.

Pour le support des multiprises, il est possible d'utiliser des boîtes à câbles appropriées (en option) ou les chemins de câbles (pour bureaux simples et doubles). Disponibles dans les dimensions suivantes : L.26,4 ou 45,4xP.12,5.

LUCERNA

DESIGN by PERIN&PARTNERS

LAMPADE PER I SISTEMI OPERATIVI STILO E TABULA

L'illuminazione è un elemento fondamentale nella promozione del benessere delle persone e sta assumendo un ruolo sempre più importante nella società e nella vita di tutti noi.

Un utilizzo consapevole della luce può quindi contribuire a migliorare la concentrazione, la sicurezza e l'efficienza nei luoghi di lavoro.

Nasce da queste riflessioni il progetto **LUCERNA by IVM**.

Lighting is fundamental for the health and well-being of people, and it is playing an increasingly important role in society and in our lives.

By consciously using light we can therefore foster improved concentration, safety and efficiency in the workplace.

This premise sets the scene for the **LUCERNA by IVM** project.

L'éclairage est un élément fondamental dans le domaine du bien-être et joue un rôle de plus en plus important dans la société et la vie de chacun d'entre nous.

Une utilisation consciente de la lumière peut donc contribuer à améliorer la concentration, la sécurité et l'efficacité sur le lieu de travail.

C'est sur ces réflexions que repose le projet **LUCERNA by IVM**.



LUCERNA

LUCERNA by IVM
LAMPADA a PONTE

LUCERNA by IVM

Lampade con effetto biologico della luce



HUMAN CENTRIC LIGHTING L'illuminazione al servizio della persona

L'éclairage centré sur l'humain



LUCERNA by IVM

Lampade con effetto biologico della luce

La luce delle lampade **LUCERNA** può essere personalizzata in base al proprio ritmo biologico tramite una tastiera integrata sul montante...

...per dare la luce giusta al momento giusto, fornendo al posto di lavoro un'illuminazione artificiale che segue l'andamento della luce naturale e la integra, riservando all'utente la possibilità di adattamento personale.

The light emitted by **LUCERNA** can be customised to suit your biorhythm using a keypad integrated in the upright...

...to deliver the right light at the right time, providing the workstation with dynamic artificial light that changes in intensity according to the time of day, making it possible for users to adjust the light to suit their own needs.

La lumière des lampes **LUCERNA** peut être personnalisée en fonction du rythme biologique individuel par le biais d'un clavier intégré au montant...

...pour donner le bon éclairage au bon moment. Le poste de travail dispose ainsi d'un éclairage artificiel qui suit l'évolution de la lumière naturelle et l'intègre, tout en offrant à l'utilisateur la possibilité de l'adapter à ses exigences personnelles.







LUCERNA by IVM

Lampade con effetto biologico della luce

Le lampade LUCERNA sono dotate di led ad alta qualità e di elettronica Goodlight, caratteristiche che garantiscono l'efficacia della luce biologica.

Sono inoltre dotate di:

- tasto di On/Off con funzione di soft start/stop
- regolazione manuale dell'intensità della luce a tonalità calda
- regolazione manuale dell'intensità della luce a tonalità fredda.
- nello standard ci sono 10 passi di regolazione per l'intensità della luce bianco caldo e 10 per la luce bianco freddo con un mix di 100 selezioni possibili

The LUCERNA lights are fitted with high quality LEDs and Goodlight electronics, guaranteeing the effectiveness of this biorhythmic lighting.

They are also fitted with:

- On/Off button with soft start/stop function
- manual adjustment to change light intensity to warm tones
- manual adjustment to change light intensity to cool tones
- the standard version includes 10 light intensity adjustment levels for warm white light and 10 for cool white light, which can be mixed for 100 possible options

Les lampes LUCERNA sont équipées de LED de haute qualité et de composants électroniques Goodlight, garants de l'efficacité de la lumière biologique. Elles sont également équipées des éléments suivants :

- touche On/Off dotée d'une fonction Soft Start/Stop
- réglage manuel de l'intensité de la lumière liée à une tonalité chaude
- réglage manuel de l'intensité de la lumière liée à une tonalité froide.
- la version standard propose 10 pas de réglage pour l'intensité de la lumière en blanc chaud et 10 pas pour la lumière en blanc froid, soit un éventail de 100 sélections possibles

LUCERNA by IVM

LAMPADA INTEGRATA DOPPIA da TAVOLO

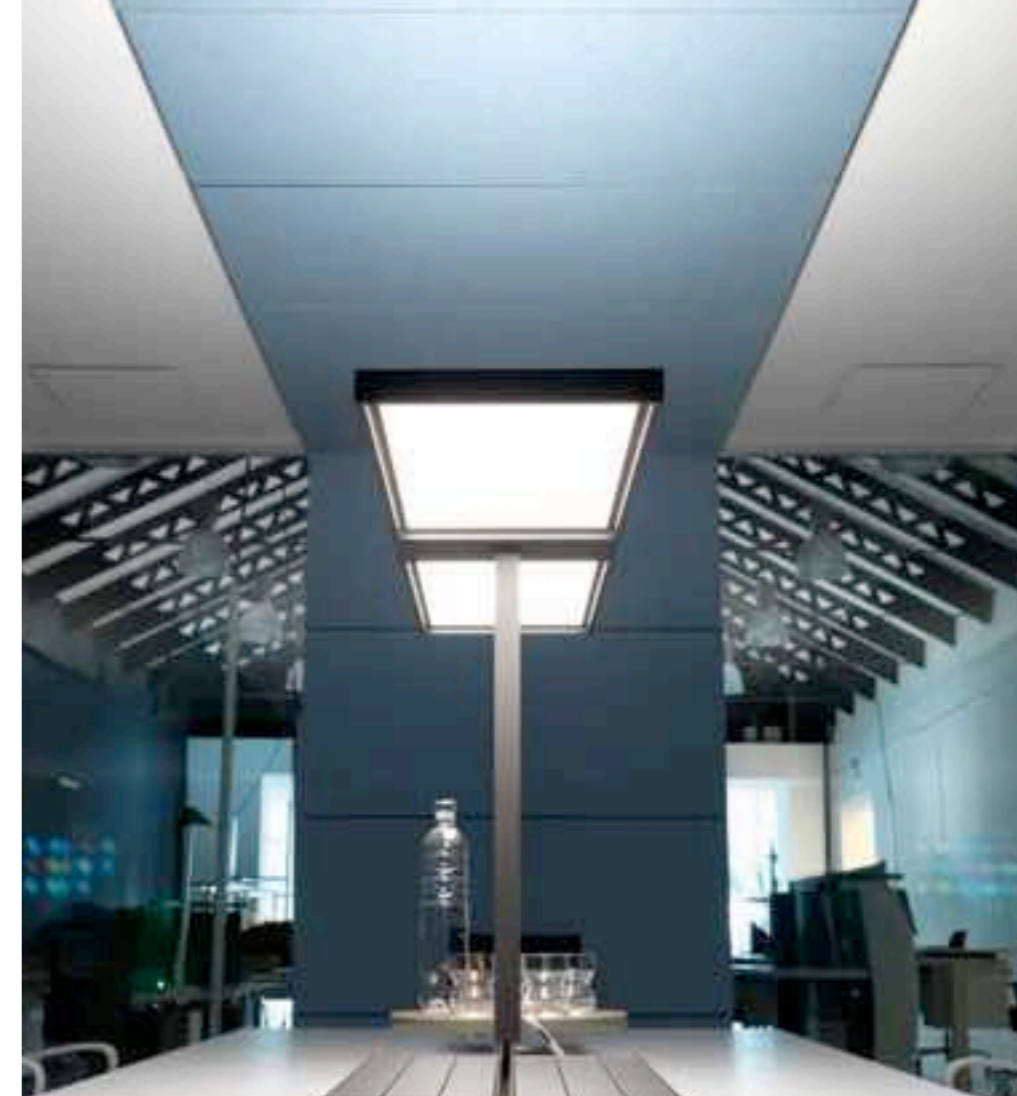

La versione a piantana illumina
il posto di lavoro da un'altezza
massima di 195 cm.
Disponibili con illuminazione
diretta ed indiretta.

The floor lamp version lights
the workstation from a maximum
height of 195 cm.
Available with direct and
indirect lighting.

La version sur pied éclaire le
poste de travail d'une hauteur
maximale de 195 cm.
À lumière directe et indirecte.



LAMPADE CON EFFETTO BIOLOGICO DELLA LUCE

La luce delle lampade può essere personalizzata in base al proprio ritmo biologico per dare la luce giusta al momento giusto, fornendo al posto di lavoro un'illuminazione artificiale che segue l'andamento della luce naturale e la integra, riservando all'utente la possibilità di adattamento personale. Le lampade integrate nelle postazioni di lavoro illuminano il piano da un'altezza di 80 cm, la versione a piantana da un'altezza massima di 195 cm con la stessa uniformità tra i vari modelli, ed il loro design geometrico è nei colori delle strutture delle scrivanie. L'emissione del flusso luminoso è del tipo diretto ed indiretto.

Le lampade **LUCERNA** sono dotate di led di alta qualità ed elettronica Goodlight che garantiscono l'efficacia della luce biologica ed hanno:

- una regolazione manuale dell'intensità della luce a tonalità calda;
- una regolazione manuale dell'intensità della luce a tonalità fredda;
- numerose variazioni di intensità luminosa; nello standard ci sono 10 passi di regolazione per l'intensità della luce bianco caldo e 10 per la luce bianco freddo con un mix di 100 selezioni possibili.

BIORHYTHMIC LIGHTING

The light emitted by LUCERNA can be customised to deliver the right light at the right time, providing the workstation with dynamic artificial light that changes in intensity according to the time of day, making it possible for users to adjust the light to suit their own needs.

The lights integrated into the workstations provide overhead light to the desk from a height of 80 cm. The floor lamp version lights the workstation from a maximum height of 195 cm. The different models provide the same even light and their geometric design comes in the same colours as the desk structures. The luminous flux of LUCERNA is direct and indirect emission.

The LUCERNA lights are fitted with high quality LEDs and Goodlight electronics, which guarantee the effectiveness of this biorhythmic lighting with:

- manual adjustment to change light intensity to warm tones;
- manual adjustment to change light intensity to cool tones;
- a range of luminous intensity variations; the standard version includes 10 light intensity adjustment levels for warm white light and 10 for cool white light, which can be mixed for 100 possible options.

DES LAMPES QUI S'ADAPTENT AU RYTHME BIOLOGIQUE

La lumière des lampes peut être personnalisée en fonction du rythme biologique individuel pour donner le bon éclairage au bon moment. Le poste de travail dispose ainsi d'un éclairage artificiel qui suit l'évolution de la lumière naturelle et l'intègre, tout en offrant à l'utilisateur la possibilité de l'adapter à ses exigences personnelles.

Les lampes intégrées dans les postes de travail éclairent le plan de travail d'une hauteur de 80 cm, la version sur pied d'une hauteur maximale de 195 cm avec la même uniformité entre les différents modèles; quant à leur design géométrique, il s'harmonise avec les couleurs des structures des bureaux. Le flux lumineux émis procure un éclairage direct et indirect.

Les lampes LUCERNA sont équipées de LED de haute qualité et de composants électroniques Goodlight qui garantissent l'efficacité de la lumière biologique et permettent:

- un réglage manuel de l'intensité de la lumière liée à une tonalité chaude;
- un réglage manuel de l'intensité de la lumière liée à une tonalité froide;
- de nombreuses variations au niveau de l'intensité lumineuse; la version standard propose 10 pas de réglage pour l'intensité de la lumière en blanc chaud et 10 pas pour la lumière en blanc froid, soit un éventail de 100 sélections possibles.

CARATTERISTICHE TECNICHE

Sorgenti:
Flusso luminoso
(massimo totale misurato): 9381 lm (lumen)
 illuminazione diretta: 4568 lm (lumen)
 illuminazione indiretta: 4813 lm (lumen)
CCT: da K 3.000 a K 5.000

CLASSE ENERGETICA: AAA

Dimensioni:
 altezza 800 mm sul tavolo - 1950 mm piantana
 - modello integrabile nei benching, lunghezza come il piano di lavoro x 360 x 37 mm;
 - modello doppia lampada per per benching 1360 x 360 x 37 mm;
 - piantana 680 x 360 x 37 (corpo illuminante 1950 x 360 x 750 (totale ingombro piantana)

Normativa: DIN SPEC 67600: 2013-04 describe le misure da adottare per un'illuminazione con efficacia biologica

Materiali: alluminio, acciaio, PMMA.
Colori: Bianco e Antracite
Design: Studio Perin & Partners

TECHNICAL SPECIFICATIONS

Sources:
Luminous flux
(maximum total measured): 9381 lm (lumen)
 direct light: 4568 lm (lumen)
 indirect light: 4813 lm (lumen)
CCT: from K 3000 to K 5000

Energy class: AAA

Dimensions:
 height 800 mm on desktop - 1950 mm floor lamp
 - integrated benching system model - same length as worktop x 360 x 37 mm;
 - double lamp model for benching system 1360 x 360 x 37 mm;
 - floor lamp 680 x 360 x 37 (lighting body 1950 x 360 x 750 (total floor lamp footprint)

Standard: DIN SPEC 67600: 2013-04 describes the measures to adopt for effective biorhythmic lighting

Materials: aluminium, steel, PMMA.
Colours: White and Anthracite
Design: Studio Perin & Partners

CARACTÉRISTIQUES TECHNIQUES

Sources :
Flux lumineux
(quantité totale maximale mesurée) : 9381 lm (lumen)
 éclairage direct : 4568 lm (lumen)
 éclairage indirect : 4813 lm (lumen)
TCC : de 3000 K à 5000 K

Classe énergétique : AAA

Dimensions :
 hauteur 800 mm au-dessus de la table - 1950 mm sur pied
 - modèle à intégrer dans le bench, longueur modulée sur le plan de travail x 360 x 37 mm ;
 - modèle lampe double pour bureau bench 1360 x 360 x 37 mm ;
 - pied : 680 x 360 x 37 mm (corps lumineux 1950 x 360 x 750 (encombrement total du pied)

Réglementation : la norme DIN SPEC 67600: 2013-04 décrit les mesures à prendre pour un éclairage biologique efficace

Matériaux : aluminium, acier, PMMA.
Couleurs : Blanc et anthracite
Design : Studio Perin & Partners

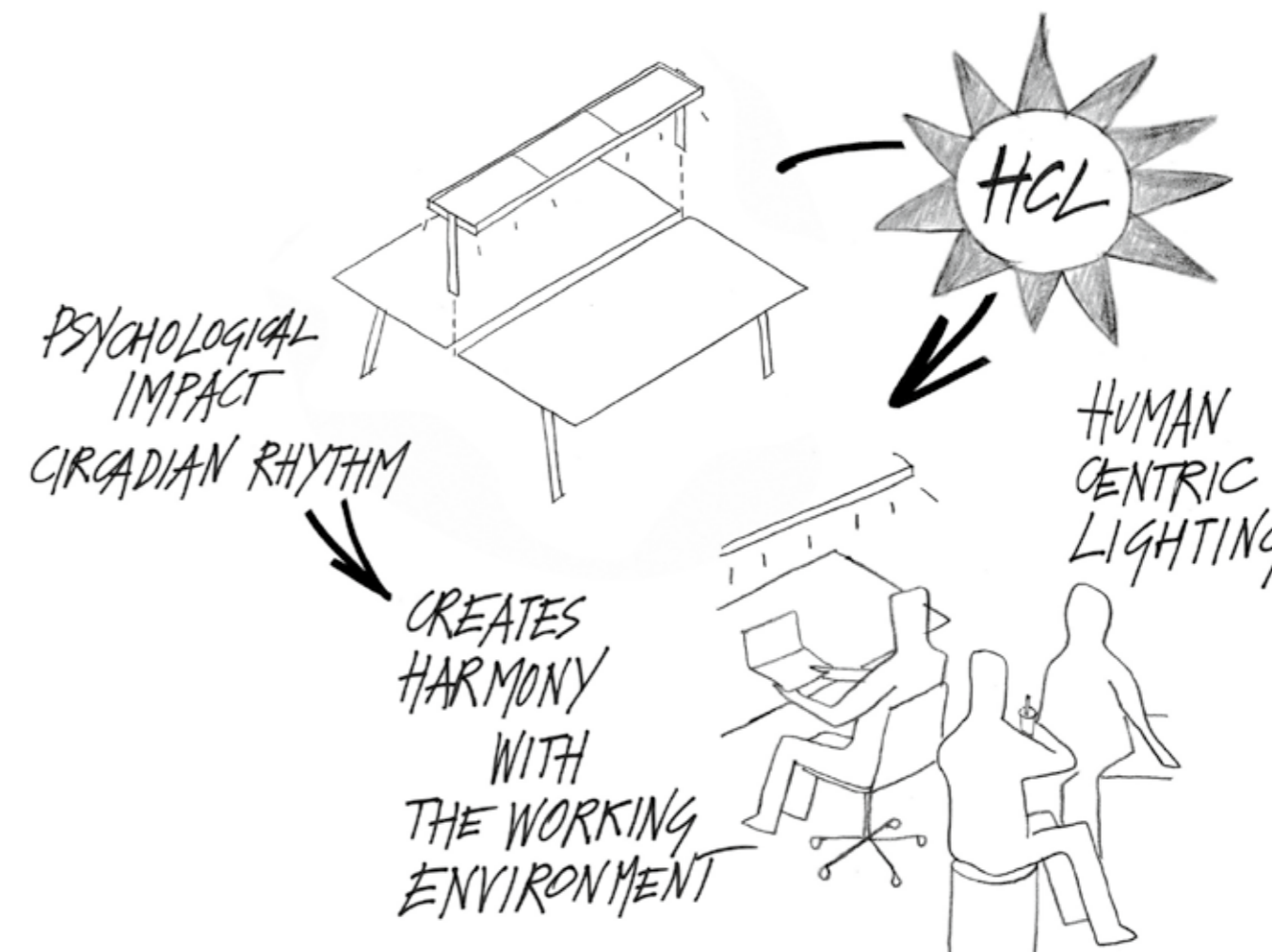

FUNNY.SAT

DESIGN by STEFANO BIGI

BREVETTO N°003659648-0001
del 19/01/2107



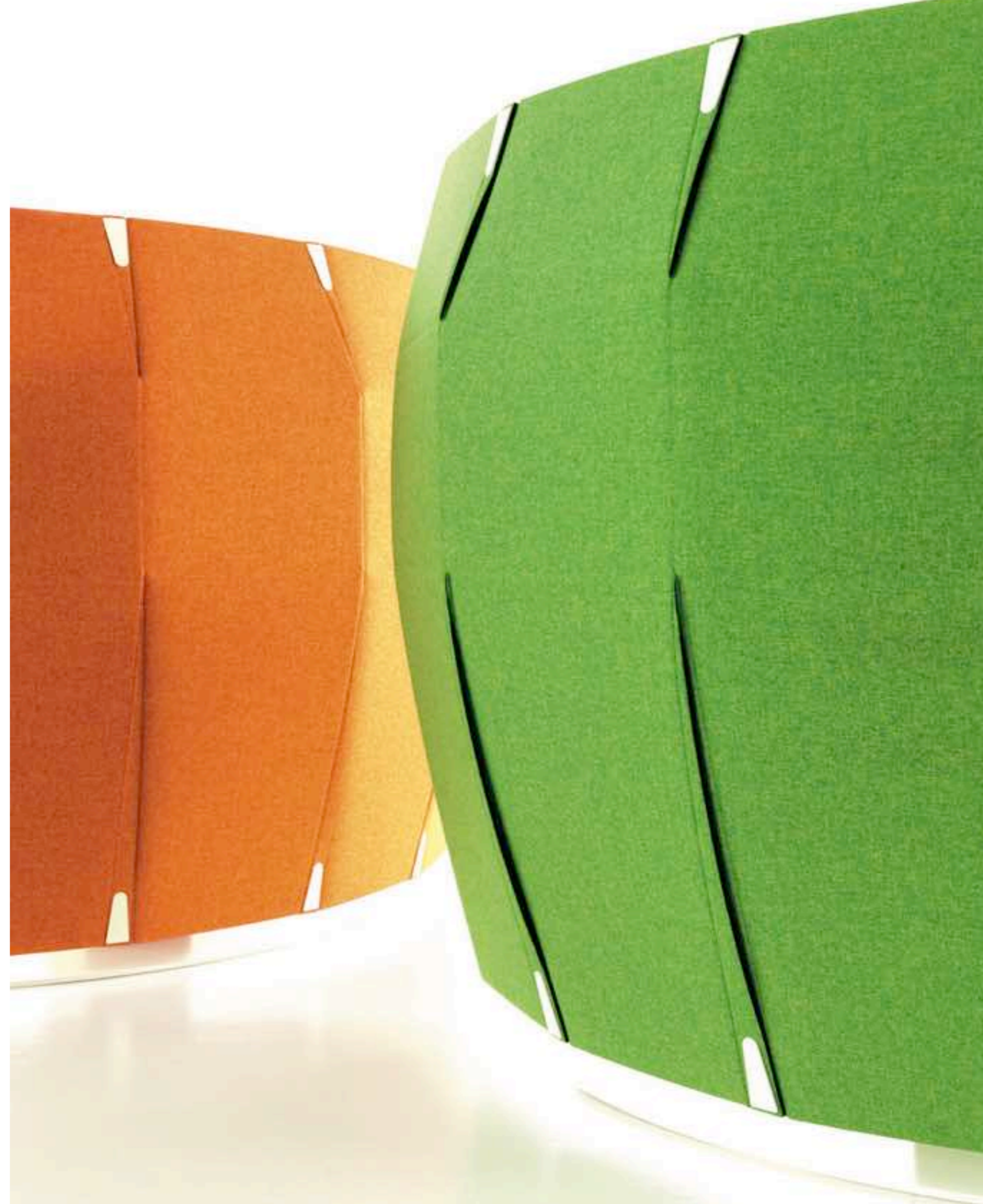



HEIGHT
ADJUSTABLE



FIXED

FLESSIBILITÀ
MULTIDISCIPLINARITÀ
CREATIVITÀ



Il piano scrivania è regolabile in altezza
da cm 75 a cm 115.
The desktop can be adjusted in height
from 75 cm to 115 cm.
Le plateau de bureau est réglable en hauteur
de 75 cm à 115 cm.

HEIGHT
ADJUSTABLE



HEIGHT
ADJUSTABLE



... SIMPLY BY USING YOUR SMARTPHONE





DETAILS





PANNELLO MONOMATERICO
REALIZZATO 100% PET

SINGLE-MATERIAL PANEL MADE FROM 100% PET
PANNEAU RÉALISÉ EN UN SEUL MATÉRIAU 100% PET



SOUND ABSORBING



L'esigenza di vivere e lavorare in ambienti meno rumorosi trova in FUNNY.SAT una risposta immediata.

Il particolare pannello frontale semisferico, realizzato in materiale ad alto assorbimento acustico consente una correzione acustica in modo semplice ed immediato.

Un design creativo pensato per ottimizzare anche il benessere acustico.

FUNNY.SAT is the perfect solution for those needing to live and work in less noisy environments.

The distinctive semi-spherical front panel, made from high sound absorbing material, offers a simple, immediate way to achieve acoustic improvement.

A creative product, designed with acoustic wellbeing in mind.

L'exigence de vivre et de travailler dans un environnement moins bruyant trouve une réponse immédiate grâce à FUNNY.SAT.

Le panneau avant semi-sphérique particulier, réalisé en matériau à haute absorption acoustique, permet d'obtenir une correction acoustique de manière simple et instantanée.

Un design créatif conçu pour optimiser aussi le bien-être acoustique.



ALTO ASSORBIMENTO ACUSTICO

HIGH SOUND ABSORPTION
HAUTE ABSORPTION ACOUSTIQUE

ACOUSTIC COMFORT



FRONT



BACK



DETAILS

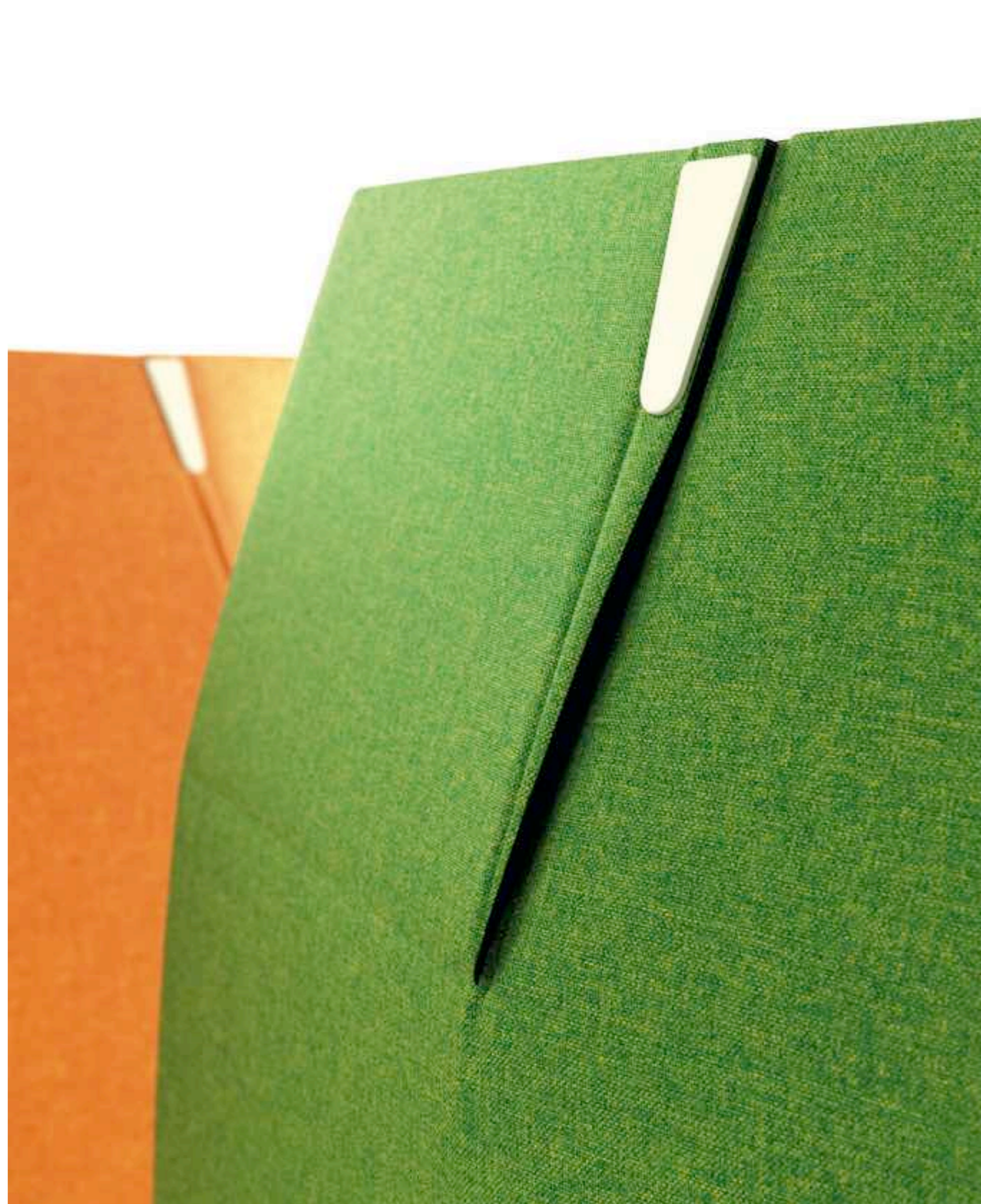



FUNNY.SAT
DESK





FRONT



VIEW FROM ABOVE



PRIVACY



FUNNY.SAT
STANDING
DESK

FLEXIBILITÉ
MULTIDISCIPLINARITÉ
CRÉATIVITÉ



Il piano scrivania è regolabile in altezza da cm 75 a cm 115.
The desktop can be adjusted in height from 75 cm to 115 cm.
Le plateau de bureau est réglable en hauteur de 75 cm à 115 cm.

SIZE



Il pannello è ottenuto tramite TERMOFORMATURA di un "sandwich" a tre strati così composto:

1. Tessuto 100% Poliestere FR (Tr-Cs)
Peso gr/ml 470
Resistenza al fuoco Italia Classe 1
2. Fibra di Poliestere
Spessore 12 mm
Reazione al fuoco Classe 1
3. Tessuto 100% Poliestere FR (Tr-Cs)
Peso gr/ml 470
Resistenza al fuoco Italia Classe 1

The panel is made by THERMOFORMING a "sandwich" of three layers, made up as follows:

1. Fabric in 100% Polyester FR (Tr-Cs)
Weight gr/ml 470
Fire resistant Italy Class 1
2. Polyester fibre
Thickness 12 mm
Class 1 standard reaction to fire
3. Fabric in 100% Polyester FR (Tr-Cs)
Weight gr/ml 470
Fire resistant Italy Class 1

Le panneau est obtenu par THERMOFORMAGE d'un « sandwich » à trois couches constitué des matériaux suivants :

1. Tissu 100 % polyester FR (Trevira CS)
Poids 470 g/ml
Résistance au feu Italie : Classe 1
2. Fibre de polyester
Épaisseur 12 mm
Réaction au feu Classe 1
3. Tissu 100 % polyester FR (Trevira CS)
Poids 470 g/ml
Résistance au feu Italie : Classe 1

FABRICS

Pannelli FRONTALI WELCOME, SCREEN, MODESTY PANEL e CAPPELLO LAMPADA sono disponibili in 4 varianti di colore: AZZURRO, VERDE, ARANCIO e SABBIA.

WELCOME FRONT PANELS, SCREENS, MODESTY PANELS and LAMP TOPS are available in four colours: SKY BLUE, GREEN, ORANGE and SAND.

Les panneaux de FAÇADE WELCOME, ÉCRAN PRIVATIF, VOILE DE FOND et ABAT-JOUR sont disponibles en 4 variantes de couleur : BLEU, VERT, ORANGE et SABLE.

Il piano scrivania, sia per la variante WELCOME che per la variante DESK è in SPATOLATO CEMENTO (spess. mm.30).

The desktop for the WELCOME version and for the DESK version comes in RENDERED CEMENT EFFECT (30 mm thick).

Le plateau de bureau, tant sur la version WELCOME que DESK, est en BÉTON TALOCHÉ (épaisseur 30 mm).

Per una corretta valutazione di tonalità e colore delle diverse finiture rappresentate a catalogo, è necessario fare riferimento ai campioni fisici.

Due to variances in printed colours, see the swatches for the actual colours and shades of the different finishes.

RCD file information

003659648-0001

Graphic representation

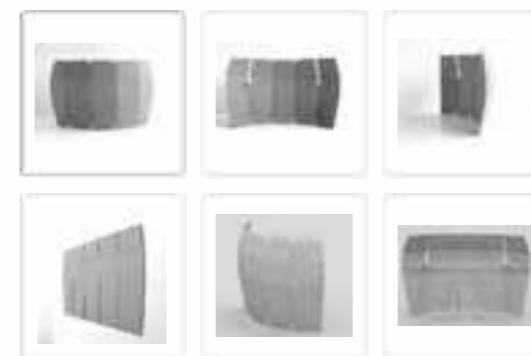

1 / 2



Design information

Design number	003659648-0001	Filing language	ITALIAN
Name		Second language	ENGLISH
Filing date	19/01/2017	Reference	
Registration date	19/01/2017	Vienna Classification	
Expiry date	19/01/2022	Verbal element	
Design status	Registered and fully published (A.1.)		

Indication of the product, (Eurolocarno)

Locarno	06.06
Values	Furniture panels, Writing desks (Accessories for -)

English

Owners

IVM S.p.A.

ID	806772	Country	IT - Italy	Correspondence address	Can be accessed and changed by authorised user via the User Area
Organisation	IVM S.p.A.	State/country	n/a	IVM S.p.A. Via C. Cattaneo, 90 I-20851 Lissone (MB) ITALIA	
Legal status	Legal entity	Town	Lissone (MB)	Can be accessed and changed by authorised user via the User Area	
		Post code	20851		
		Address	Via C. Cattaneo, 90		

Modello **WELCOME** composto da:

PIANO LAVORO in NOBILITATO

Piano lavoro realizzato in conglomerato ligneo sp.30 mm, con densità di circa 650Kg/m³, nobilitati su entrambi i lati mediante l'utilizzo di carte melaminiche a grammatura 120gr/mq e con finitura superficiale antigraffio ed antiriflesso, nella finitura **Spatolato Cemento**. Il pannello è dotato di certificazione ambientale FSC, siglato EPF-S e conforme alle norme UNI. Il pannello presenta una buona resistenza a flessione e trazione, ottima resistenza all'invecchiamento e alle macchie. I bordi perimetrali sono costituiti da una miscela in ABS, incollati con colla poliuretanica ed arrotondati. La reazione al fuoco del pannello utilizzato di serie è compresa nella classe seconda.

GAMBA METALLICA FISSA (variante commerciale FIXED)

Gamba metallica composta da una colonna verticale in tubolare metallico a sezione rettangolare 200x150x sp.4 mm e da una base sagomata in Lamiera di metallo sp.6 mm con finitura verniciata con polveri epossidiche nel colore Bianco opaco Ral9016. Sulla parte superiore della colonna è saldata una piastra metallica con funzione di aggancio al piano. La base è dotata di feltri per appoggio al pavimento.

GAMBA METALLICA CON REGOLAZIONE IN ALTEZZA A DUE STADI_ DA 72 A 115 CM_ CONTINUA MOTORIZZATA

Gamba metallica composta da una colonna verticale esterna FISSA e da una colonna INTERNA TELESCOPICA di sollevamento MOTORIZZATA e da una base sagomata in Lamiera di metallo sp.6 mm. La colonna ESTERNA e la BASE sono verniciate con polveri epossidiche nel colore Bianco opaco Ral9016. La colonna interna telescopica è in Alluminio finitura Anodizzato Argento Naturale.

Il sistema di **REGOLAZIONE IN ALTEZZA** è **LINAK** ed ha le seguenti caratteristiche:

- Sistema composto da una colonna a due stadi a sezione rettangolare 194x147 mm. Cuscinetti di scorrimento interni invisibili per garantire la massima fluidità e silenziosità di movimento. Centralina di controllo con protezione contro sovraccarichi elettronici con funzione soft start/stop. Consumo di corrente in modalità standby di soli 0.1W; cavo di alimentazione intercambiabile. Comandi di controllo disponibili in due versioni:

- **BASIC**_Pulsantiera incassata nel piano dotata dei soli comandi di salita e discesa disponibile nel colore Bianco.
- **PLUS**_Pulsantiera dotata dei comandi di salita e discesa, di un display a LED per visualizzare l'altezza del piano e di tre tasti per memorizzare altezze desiderate, disponibile nel colore Bianco. Il display, se non utilizzato si spegne autonomamente risparmiando energia.

Tutti i componenti sono prodotti senza impiego di materiali in PVC per un sistema più ecologico a beneficio dell'ambiente.

Il sistema LINAK è PREDISPOSTO per i seguenti collegamenti:

- **Ricevitore Bluetooth** (anche in un secondo momento) che consente di gestire tutte le funzioni del sistema tramite computer o apposita App. Non necessita di alcun montaggio; è sufficiente inserire l'unità nella porta della centralina per la connessione tra i dispositivi.
- **Scheda IOT** che consente oltre a tutte le funzioni del ricevitore Bluetooth di connettere la Scrivania alla tecnologia IOT.

PANNELLO FRONTALE SEMISFERICO FONOASSORBENTE IN TESSUTO

Il pannello SEMISFERICO in materiale FONOASSORBENTE è la parte caratterizzante del prodotto.

Il pannello è ottenuto tramite TERMIFORMATURA di un "sandwich" a tre strati così composto:

1. Tessuto 100% Poliestere FR (Tr-Cs) peso gr/ml.470 resistenza al fuoco Italia Classe 1.
2. Fibra di Poliestere spessore 12 mm. Reazione al fuoco Classe 1.
3. Tessuto 100% Poliestere FR (Tr-Cs) peso gr/ml.470 resistenza al fuoco Italia Classe 1.

Il pannello, nasce PIATTO, al fine di evitare eventuali pieghe o bolle al tessuto. Per poter ottenere dal pannello PIATTO il pannello SEMISFERICO sono state create una sequenza di SCHIACCIAMENTI_ positivi e negativi_ TRIANGOLARI di dimensioni diverse: più corti (Lunghezza 260 mm, con inclinazione 9°) nella parte superiore, più lunghi (Lunghezza 560 mm con inclinazione 5°) nella parte inferiore, oltre a "Cannettature" arrotondate_ orizzontali e verticali_ di profondità 3 mm. In ogni TRIANGOLO sono stati realizzati una coppia di fori. Sovrapponendo una coppia di TRIANGOLI_ positivo e negativo_ ed allineando i fori presenti su di essi (bloccandoli mediante due piastre in metallo) dal pannello PIATTO si ottiene il pannello SEMISFERICO.

PIASTRE per AGGANCIAMENTO PANNELLO FRONTALE al PIANO SCRIVANIA

Il PANNELLO FRONTALE è agganciato al piano SCRIVANIA tramite staffe in metallo sp.5 mm, sagomate e verniciate con polveri epossidiche nel colore Bianco opaco Ral9016. Sono disponibili in due versioni: PER TOP WELCOME e SENZA TOP WELCOME

Le configurazioni FUNNY SAT WELCOME disponibili sono tre:

- **NON PREDISPOSTO PER TOP:** Le staffe consentono il solo aggancio del pannello al piano.
- **PREDISPOSTO PER UN TOP WELCOME:** Le staffe consentono oltre all'aggancio del pannello al piano anche il posizionamento a Destra o Sinistra di un TOP WELCOME (il posizionamento avviene in fase di montaggio).
- **PREDISPOSTO PER DUE TOP WELCOME:** Le staffe consentono oltre all'aggancio del pannello frontale al piano anche il posizionamento di DUE TOP WELCOME.

TOP WELCOME

Realizzato in MDF sp.18 mm con spigoli arrotondati e bordo perimetrale sagomato, disponibili nella finitura Laccato Opaco nei colori ARANCIO, VERDE, AZZURRO e SABBIA.

CASSETTINO SOTTOPIANO

Realizzato in MDF sp.40 mm con spigoli arrotondati e bordo perimetrale sagomato, disponibili nella finitura Laccato Opaco nei colori ARANCIO, VERDE, AZZURRO e SABBIA. Il cassetto, disponibile nelle varianti Destra o Sinistra, è completo di serratura con chiave dotata di cappuccio in Zama verniciato in colore Bianco Opaco Ral9016. Il cassetto è agganciato al piano tramite un perno in metallo per rendere la rotazione fluida e silenziosa (tra perno e cassetto è inserita una boccola in Teflon di colore Nero) Il sistema è completo di fermo sia in Apertura che Chiusura.

PORTA CPU SOSPESO

Modello SLIM Realizzato in lamiera piegata verniciata con polveri epossidiche nel colore Bianco opaco Ral9016. Possibilità di regolazione in Altezza da 20 a 35,8 cm, in Larghezza da 5 a 10 cm e in Profondità da 12,5 cm a 36 cm. Peso massimo CPU 12Kg. Dotato di serratura.

Modello BIG Realizzato in lamiera piegata verniciata con polveri epossidiche nel colore Bianco opaco Ral9016. Possibilità di regolazione in Altezza da 37,7 a 53,2 cm e in Larghezza da 7,8 a 22 cm. Peso massimo CPU 15Kg.

Modello **DESK** composto da:

PIANO LAVORO in NOBILITATO

Piano lavoro realizzato in conglomerato ligneo sp.30 mm, con densità di circa 650Kg/m³, nobilitati su entrambi i lati mediante l'utilizzo di carte melaminiche a grammatura 120gr/mq e con finitura superficiale antigraffio ed antiriflesso, nella finitura **Spatolato Cemento**. Il pannello è dotato di certificazione ambientale FSC, siglato EPF-S e conforme alle norme UNI. Il pannello presenta una buona resistenza a flessione e trazione, ottima resistenza all'invecchiamento e alle macchie. I bordi perimetrali sono costituiti da una miscela in ABS, incollati con colla poliuretanica ed arrotondati. La reazione al fuoco del pannello utilizzato di serie è compresa nella classe seconda.

GAMBA METALLICA FISSA

Gamba metallica composta da una colonna verticale in tubolare metallico a sezione rettangolare 200x150xsp.4 mm e da una base sagomata in Lamiera di metallo sp.6 mm disponibile nella finitura verniciata con polveri epossidiche nel colore, Bianco opaco Ral 9016. Sulla parte superiore della colonna è saldata una piastra metallica con funzione di aggancio al piano. La base è dotata di feltri per appoggio al pavimento.

GAMBA METALLICA CON REGOLAZIONE IN ALTEZZA A DUE STADI_ DA 72 A 115 CM_ CONTINUA MOTORIZZATA

Gamba metallica composta da una colonna verticale esterna FISSA e da una colonna INTERNA TELESCOPICA di sollevamento MOTORIZZATA e da una base sagomata in Lamiera di metallo sp.6 mm. La colonna ESTERNA e la BASE sono verniciate con polveri epossidiche nel colore Bianco opaco Ral 9016. La colonna interna telescopica è in Alluminio finitura Anodizzato Argento Naturale.

Il sistema di **REGOLAZIONE IN ALTEZZA** è **LINAK** ed ha le seguenti caratteristiche:

- Sistema composto da una colonna a due stadi a sezione rettangolare 194x147 mm. Cuscinetti di scorrimento interni invisibili per garantire la massima fluidità e silenziosità di movimento. Centralina di controllo con protezione contro sovraccarichi elettronici con funzione soft start/stop. Consumo di corrente in modalità standby di soli 0.1W; cavo di alimentazione intercambiabile. Comandi di controllo disponibili in due versioni:

- **BASIC**_Pulsantiera incassata nel piano dotata dei soli comandi di salita e discesa disponibile nel colore Bianco.
- **PLUS**_Pulsantiera dotata dei comandi di salita e discesa, di un display a LED per visualizzare l'altezza del piano e di tre tasti per memorizzare altezze desiderate, disponibile nel colore Bianco. Il display, se non utilizzato si spegne autonomamente risparmiando energia.

Tutti i componenti sono prodotti senza impiego di materiali in PVC per un sistema più ecologico a beneficio dell'ambiente.

Il sistema LINAK è PREDISPOSTO per i seguenti collegamenti:

- **Ricevitore Bluetooth** (anche in un secondo momento) che consente di gestire tutte le funzioni del sistema tramite computer o apposita App. Non necessita di alcun montaggio; è sufficiente inserire l'unità nella porta della centralina per la connessione tra i dispositivi.
- **Scheda IOT** che consente oltre a tutte le funzioni del ricevitore Bluetooth di connettere la Scrivania alla tecnologia IOT.

MODESTY PANEL

Realizzato in **TESSUTO MELANGE** nei colori **Arancio, Verde, Azzurro e Sabbia**; materassino interno rifinito con impunture a disegno quadrato; configurazione trapezoidale nella dimensione L.136 x H.45 cm

Struttura portante composta da:

- due profili orizzontali a sezione rettangolare 25x sp.6 mm in alluminio calandrato inseriti all'interno del pannello in tessuto;
- due staffe verticali in metallo con disegno sagomato verniciate con polveri epossidiche nel colore bianco opaco ral 9016, con funzione di aggancio pannello al piano.

SCREEN

Realizzati in **TESSUTO MELANGE** nei colori **Arancio, Verde, Azzurro e Sabbia**; materassino interno rifinito con impunture a disegno quadrato; configurazione trapezoidale nella dimensione L.136 x H.45 cm.

Struttura portante composta da:

- due profili orizzontali a sezione rettangolare 25x sp.6 mm in alluminio calandrato inseriti all'interno del pannello in tessuto;
- due staffe verticali in metallo con disegno sagomato verniciate con polveri epossidiche nel colore bianco opaco ral 9016, con funzione di aggancio pannello al piano.

CASSETTINO SOTTOPIANO

Realizzato in MDF sp.40 mm con spigoli arrotondati e bordo perimetrale sagomato, disponibili nella finitura Laccato Opaco nei colori ARANCIO, VERDE, AZZURRO e SABBIA. Il cassetto, disponibile nelle varianti Destra o Sinistra, è completo di serratura con chiave dotata di cappuccio in Zama verniciato in colore Bianco Opaco Ral9016. Il cassetto è agganciato al piano tramite un perno in metallo per rendere la rotazione fluida e silenziosa (tra perno e cassetto è inserita una boccola in Teflon di colore Nero) Il sistema è completo di fermo sia in Apertura che Chiusura.

PORTA CPU SOSPESO

Modello SLIM Realizzato in lamiera piegata verniciata con polveri epossidiche nel colore Bianco opaco Ral9016. Possibilità di regolazione in Altezza da 20 a 35,8 cm, in Larghezza da 5 a 10 cm e in Profondità da 12,5 cm a 36 cm. Peso massimo CPU 12Kg. Dotato di serratura.

Modello BIG Realizzato in lamiera piegata verniciata con polveri epossidiche nel colore Bianco opaco Ral9016. Possibilità di regolazione in Altezza da 37,7 a 53,2 cm e in Larghezza da 7,8 a 22 cm. Peso massimo CPU 15Kg.

VERTEBRA per PASSAGGIO CAVI STANDARD

Realizzata in Policarbonato trasparente lunghezza totale 81cm. Base diam.16,5 cm realizzata in metallo verniciato color Alluminio.

VERTEBRA per PASSAGGIO CAVI PLUS

Passacavi verticale a spirale realizzato in Metallo e setole in Nylon colore nero. Base ed aggancio realizzati in zama finitura Cromo Lucido.

TOP ACCESS

Realizzati in Alluminio, con plastiche di chiusura laterale in ABS, sono disponibili in finitura Verniciato Bianco. L'apertura del coperchio è disponibile nella versione Frontale con integrato sistema di chiusura Soft. Per il supporto delle multiprese possono essere utilizzate apposite vaschette portacavi (optional). Disponibili nella seguente misura: L.26,4 x P.12,5.

FUNNY.SAT _TECHNICAL SPECIFICATIONS

WELCOME model composed of:

LAMINATE TOP

Top made from 30 mm-thick particleboard, with a density of about 650 kg/m³, covered on both sides by a layer of melamine-coated paper (120 g/m²), with a scratch-proof and anti-reflective surface, in **Cement Render Effect** finish. The panel comes with FSC environmental certification, EPF-S initialed and complies with UNI standards.

The panel has high bending and tensile strength, and excellent resistance to ageing and stains. The edges are made from an ABS compound, fixed with polyurethane glue and rounded. The standard panel used is classified for reaction to fire in Class 2.

FIXED METAL LEG (trade version FIXED)

Metal leg composed of a vertical upright in rectangular tubular steel (200x150xD.4 mm) and a 6 mm-thick shaped sheet metal base with epoxy powder-coated finish of Ral 9016 matte White. A metal plate is welded to the top of the upright for attachment to the top. The base comes with felt glides that rest on the floor.

METAL LEG WITH TWO-STEP HEIGHT ELECTRICAL ADJUSTMENT (72 - 115 CM)

Metal leg composed of a FIXED external vertical column and an electrically actuated INNER TELESCOPIC lifting column plus a 6 mm-thick shaped sheet metal base.

The EXTERNAL column and the BASE have an epoxy powder-coated finish of Ral 9016 matte White. The inner telescopic column is made from Aluminium (Natural Anodised Silver finish).

The LINAK HEIGHT-ADJUSTMENT SYSTEM has the following specifications:

- System composed of a rectangular two-stage column (194x147 mm). Invisible inner sliding bearings for smooth, silent movement.
Control box with electronic overload protection with soft start-stop function. Stand-by power consumption (0.1 W); interchangeable power cable.
Control commands available in two versions:

- **BASIC**- Control panel recessed into the top, fitted with up and down buttons only, available in White.
- **PLUS**- Control panel fitted with up and down buttons, LED display for height readout and three memory position buttons, available in White. The display switches off when not in use thereby saving power.

All parts are made from PVC-free materials for a more ecological and environmentally friendly system.

The LINAK system has provision for the following connections:

- **Bluetooth** (also after installation) so all system functions can be controlled from the PC or by a specific App. No installation required, you just need to insert the unit into the control box port to connect devices.
- **IoT card** enabling all the Bluetooth functions to connect the Desk to IoT technology.

HEMISPHERICAL FABRIC SOUND-ABSORBING FRONT PANEL

The HEMISPHERICAL panel made from SOUND-ABSORBING material is a feature of the product.

The panel is obtained by THERMOFORMING a three-layer "sandwich" as follows:

1. Fabric: 100% FR (Trevira CS) polyester. Weight: 470 g/ml. Fire-resistance rating (Italy): Class 1.
2. 12 mm-thick polyester fibre. Reaction to fire: Class 1.
3. Fabric: 100% FR (Trevira CS) polyester. Weight: 470 g/ml. Fire-resistance rating (Italy): Class 1.

The panel is created FLAT in order to prevent creases or blubbing from forming on the fabric. To turn the FLAT panel into a HEMISPHERICAL panel, a sequence of different sized male and female TRIANGLE SHAPES were created by COMPRESSION MOULDING: shorter (Length: 260 mm with a 9° tilt) in the top part, longer (Length: 560 mm with a 5° tilt) at the bottom part, in addition to rounded, 3 mm deep horizontal and vertical "piping".

A pair of holes was drilled into every TRIANGLE. When a pair of male and female TRIANGLES are overlapped and their holes lined up (locked into place by two metal plates), the FLAT panel turns into a HEMISPHERICAL panel.

PLATES TO FIX THE FRONT PANEL TO THE DESKTOP

The FRONT PANEL is attached to the DESKTOP by means of 5 mm-thick shaped metal brackets, with epoxy powder-coated finish of Ral 9016 matte White. They come in two versions: FOR WELCOME OVERHEAD SHELF and WITHOUT WELCOME OVERHEAD SHELF

There are three FUNNY SAT WELCOME configurations available:

- **NO PROVISION FOR TOP:** The brackets can only be used to attach the panel to the desktop.
- **PROVISION FOR A WELCOME OVERHEAD SHELF:** The brackets can be used to attach the panel to the desktop whether it is to the right or the left of a WELCOME OVERHEAD SHELF (the position is decided when assembling).
- **PROVISION FOR TWO WELCOME OVERHEAD SHELVES:** The brackets can be used to attach the front panel to the desk top even when there are TWO WELCOME OVERHEAD SHELVES.

WELCOME OVERHEAD SHELF

Made from 18 mm-thick MDF with rounded corners and shaped edge, available with lacquered matte finish (in ORANGE, GREEN, SKY BLUE AND SAND).

UNDER-DESK UTILITY DRAWER

Made from 40 mm-thick MDF with rounded corners and shaped edge, available with lacquered matte finish (in ORANGE, GREEN, SKY BLUE AND SAND). The drawer comes in left or right mounting version. It is complete with lock fitted with Zamak cap coated with Ral 9016 matte White finish.

The drawer is attached to the top by means of a metal pin for smooth, silent rotation (a Black Teflon grommet is inserted between pin and drawer).

The system comes with a system to block the drawer in opening and closing position.

SUSPENDED CPU HOLDER

SLIM model Made from sheet metal, with epoxy powder-coated finish in Ral 9016 matte White. Height adjustment from 20 to 35.8 cm. Width adjustment from 5 to 10 cm. Depth adjustment from 12.5 to 36 cm. Maximum CPU weight - 12 Kg. Comes with lock.

BIG model Made from sheet metal, with epoxy powder-coated finish in Ral 9016 matte White.

Height adjustment from 37.7 to 53.2 cm. Width adjustment from 7.8 to 22 cm. Maximum CPU weight - 15 Kg.

FUNNY.SAT _TECHNICAL SPECIFICATIONS

DESK model composed of:

LAMINATE TOP

Top made from 30 mm-thick particleboard, with a density of about 650 kg/m³, covered on both sides by a layer of melamine-coated paper (120 g/m²), with a scratch-proof and anti-reflective surface, in **Cement Render Effect** finish.

The panel comes with FSC environmental certification, EPF-S initialed and complies with UNI standards.

The panel has high bending and tensile strength, and excellent resistance to ageing and stains.

The edges are made from an ABS compound, fixed with polyurethane glue and rounded. The standard panel used is classified for reaction to fire in Class 2.

FIXED METAL LEG (trade version FIXED)

Metal leg composed of a vertical upright in rectangular tubular steel (200x150xD.4 mm) and a 6 mm-thick shaped sheet metal base with epoxy powder-coated finish of Ral 9016 matte White.

A metal plate is welded to the top of the upright for attachment to the top. The base comes with felt glides that rest on the floor.

METAL LEG WITH TWO-STEP HEIGHT ELECTRICAL ADJUSTMENT (72 - 115 CM)

Metal leg composed of a FIXED external vertical column and an electrically actuated INNER TELESCOPIC lifting column plus a 6 mm-thick shaped sheet metal base. The EXTERNAL column and the BASE have an epoxy powder-coated finish of Ral 9016 matte White.

The inner telescopic column is made from Aluminium (Natural Anodised Silver finish).

The LINAK HEIGHT-ADJUSTMENT SYSTEM has the following specifications:

- System composed of a rectangular two-stage column (194x147 mm). Invisible inner sliding bearings for smooth, silent movement.
Control box with electronic overload protection with soft start-stop function.

Stand-by power consumption (0.1 W); interchangeable power cable.

Control commands available in two versions:

- **BASIC**- Control panel recessed into the top, fitted with up and down buttons only, available in White
- **PLUS**- Control panel fitted with up and down buttons, LED display for height readout and three memory position buttons, available in White. The display switches off when not in use thereby saving power.

All parts are made from PVC-free materials for a more ecological and environmentally friendly system.

The LINAK system has provision for the following connections:

- **Bluetooth** (also after installation) so all system functions can be controlled from the PC or by a specific App. No installation required, you just need to insert the unit into the control box port to connect devices.
- **IoT card** enabling all the Bluetooth functions to connect the Desk to IoT technology.

MODESTY PANEL

Made from **MELANGE FABRIC** in the following colours: **Orange, Green, Sky Blue** and **Sand**; inner mat with square pattern stitching; wedge shape configuration (L.136 x H.45 cm)

Framework formed of:

- two rectangular horizontal profiles (25 xD.6 mm) in calendered aluminium inserted inside the fabric panel;
- two metal vertical brackets with shaped design, with epoxy powder-coated finish in Ral 9016 matte White, to attach the panel to the top.

SCREEN

Made from **MELANGE FABRIC** in the following colours: **Orange, Green, Sky Blue** and **Sand**; inner mat with square pattern stitching; wedge shape configuration (L.136 x H.45 cm)

Framework formed of:

- two rectangular horizontal profiles (25 xD.6 mm) in calendered aluminium inserted inside the fabric panel;
- two metal vertical brackets with shaped design, with epoxy powder-coated finish in Ral 9016 matte White, to attach the panel to the top.

UNDER-DESK UTILITY DRAWER

Made from 40 mm-thick MDF with rounded corners and shaped edge, available with lacquered matte finish (in ORANGE, GREEN, SKY BLUE AND SAND). The drawer comes in left or right mounting version. It is complete with lock fitted with Zamak cap coated with Ral 9016 matte White finish.

The drawer is attached to the top by means of a metal pin for smooth, silent rotation (a Black Teflon grommet is inserted between pin and drawer).

The system comes with a system to block the drawer in opening and closing position.

SUSPENDED CPU HOLDER

SLIM model Made from sheet metal, with epoxy powder-coated finish in Ral 9016 matte White. Height adjustment from 20 to 35.8 cm.

Width adjustment from 5 to 10 cm. Depth adjustment from 12.5 to 36 cm. Maximum CPU weight - 12 Kg. Comes with lock.

BIG model Made from sheet metal, with epoxy powder-coated finish in Ral 9016 matte White. Height adjustment from 37.7 to 53.2 cm.

Width adjustment from 7.8 to 22 cm. Maximum CPU weight - 15 Kg.

STANDARD VERTEBRAE for CABLE MANAGEMENT

Made from clear Polycarbonate with total length of 81 cm. Diameter of base 16.5 cm, made from Aluminium coated metal.

PLUS VERTEBRAE for CABLE MANAGEMENT

Vertical spine cable management system made from Metal and Nylon bristles (black).

Base and attachment made from Zamak with Polished Chrome finish.

TOP ACCESS

Made from Aluminium, they come in White finish. The lid opening comes in the Front version, with integrated soft-closing mechanism.

The power strips can be stored in specific cable management trays (optional). Available in the following size: L.26.4 x D.12.5.

FUNNY.SAT _SPÉCIFICATIONS TECHNIQUES

Modèle **WELCOME** composé de :

PLAN DE TRAVAIL en MÉLAMINÉ

Plans de travail en bois aggloméré de 30 mm d'épaisseur, avec une densité d'environ 650 kg/m³; revêtement en mélaminé sur les deux côtés (grammage papier : 120 g/m²) ; traitement anti-rayures et antireflet. Finition disponible : **Béton Taloché**. Le panneau est muni de la certification forestière FSC, labellisé EPF-S et est conforme aux normes UNI. Le panneau a une bonne résistance à la flexion et à la traction et une excellente résistance au vieillissement et aux taches. Les chants sur le pourtour sont en ABS, collés avec de la colle polyuréthane et arrondis. Le panneau de série est classé en catégorie 2 pour ce qui concerne la réaction au feu.

PIED MÉTALLIQUE À HAUTEUR FIXE (variante commerciale FIXED)

Pied métallique composé d'une colonne verticale en métal tubulaire de section rectangulaire 200x150xép.4 mm et d'une base galbée en tôle de 6 mm d'épaisseur. Peint avec des poudres époxy couleur Blanc mat RAL9016. La plaque métallique soudée dans la partie supérieure de la colonne sert pour la fixation au plateau. La base est munie de feutres pour une adhérence au sol.

PIED MÉTALLIQUE AVEC RÉGLAGE CONTINU ET MOTORISÉ DE LA HAUTEUR À DEUX ÉTAGES, DE 72 À 115 CM

Pied métallique composé d'une colonne verticale externe FIXE, d'une colonne de levage INTERNE TÉLESCOPIQUE et MOTORISÉE, et d'une base galbée en tôle de 6 mm d'épaisseur. La colonne EXTERNE et la BASE sont peintes avec des poudres époxy de couleur Blanc mat RAL9016. La colonne interne télescopique est en Aluminium avec finition Anodisé Argent Naturel.

Le système de **RÉGLAGE EN HAUTEUR** est **LINAK** et présente les caractéristiques suivantes :

- Système composé d'une colonne à deux étages de section rectangulaire 194x147 mm.

- Paliers de glissement internes invisibles pour assurer un mouvement fluide et silencieux.

- Centrale de commande avec protection contre les surcharges électroniques avec fonction Soft Start/Stop. Consommation d'énergie en mode veille de seulement 0,1 W ; cordon d'alimentation interchangeable.

- Commandes de contrôle disponibles en deux versions :

- **BASIC** - Boîte à boutons encastrée dans le plateau avec commandes de montée et descente, disponible dans la couleur Blanc.
- **PLUS** - Boîte à boutons munie des commandes de montée et descente, d'un afficheur à LED pour visualiser la hauteur du plateau et de trois touches pour enregistrer les hauteurs souhaitées, disponible dans la couleur Blanc.

En cas d'inutilisation, l'afficheur s'éteint automatiquement pour économiser l'énergie.

Tous les composants sont fabriqués sans l'utilisation de PVC pour un système plus écologique et respectueux de l'environnement.

Le système LINAK est PRÉVU pour les connexions suivantes :

- **Récepteur Bluetooth** (peut être installé par la suite) pour gérer toutes les fonctions du système par ordinateur ou à l'aide d'une App dédiée. Aucune opération de montage n'est requise, il suffit d'insérer l'unité dans le port de la centrale pour la connexion entre les dispositifs.
- **Carte IOT** qui permet, en plus de toutes les fonctions du récepteur Bluetooth, de connecter le Bureau à la technologie IOT.

PANNEAU DE FAÇADE SEMI-SPHÉRIQUE ACOUSTIQUE EN TISSU

Le panneau SEMI-SPHÉRIQUE en matériau ACOUSTIQUE est le trait distinctif du produit.

Le panneau est obtenu par THERMOFORMAGE d'un « sandwich » à trois couches composé comme suit :

1. Tissu 100 % polyester FR (Trevira CS), poids 470 g/ml. Résistance au feu Italie Classe 1.
2. Fibre de polyester, épaisseur 12 mm. Réaction au feu : Classe 1.
3. Tissu 100 % polyester FR (Trevira CS), poids 470 g/ml. Résistance au feu Italie Classe 1.

Le panneau est conçu PLAT afin d'éviter les plis et les bulles d'air éventuels dans le tissu.

Pour pouvoir obtenir à partir du plateau PLAT le panneau SEMI-SPHÉRIQUE il a fallu procéder à une série de MOULAGES (positifs et négatifs) TRIANGULAIRES de différentes dimensions : plus courts (longueur 260 mm avec inclinaison 9°) dans la partie supérieure, plus longs (longueur 560 mm avec inclinaison 5°) dans la partie inférieure, en plus des « cannelures » arrondies (horizontales et verticales) de 3 mm de profondeur.

Deux trous sont effectués dans chaque TRIANGLE.

En superposant une paire de TRIANGLES (positif et négatif) et en alignant les trous qui y sont présents (en les bloquant à l'aide de deux plaques de métal) on passe ainsi du panneau PLAT au panneau SEMI-SPHÉRIQUE.

PLAQUES POUR FIXER LE PANNEAU DE FAÇADE AU PLATEAU DE BUREAU

Le PANNEAU DE FAÇADE est fixé au plateau de BUREAU à l'aide de brides métalliques de 5 mm d'épaisseur, profilées et peintes avec des poudres époxy de couleur Blanc mat RAL9016. Disponibles en deux versions : POUR PLAN D'APPUI WELCOME et SANS PLAN D'APPUI WELCOME.

FUNNY SAT WELCOME est disponible en trois versions :

- **VERSION SANS PLAN D'APPUI** : les brides permettent seulement l'accrochage du panneau au plateau.
- **VERSION POUR UN PLAN D'APPUI WELCOME** : les brides permettent non seulement l'accrochage du panneau au plateau mais aussi le positionnement à droite ou à gauche d'un PLAN D'APPUI WELCOME (lors de la phase de montage).
- **VERSION POUR DEUX PLANS D'APPUI WELCOME** : les brides permettent non seulement l'accrochage du panneau de façade au plateau mais aussi le positionnement de DEUX PLANS D'APPUI WELCOME.

PLAN D'APPUI WELCOME

Réalisé en MDF de 18 mm d'épaisseur avec bords arrondis et chant de pourtour galbé. Disponible avec finition Laqué Mat et couleurs ORANGE, VERT, BLEU et SABLE.

TIROIR SOUS LE PLATEAU

Réalisé en MDF de 40 mm d'épaisseur avec bords arrondis et chant de pourtour galbé.

Disponible avec finition Laqué Mat, couleurs ORANGE, VERT, BLEU et SABLE. Le tiroir, disponible en version à Droite ou à Gauche, est muni de serrure avec clé et couvre-clé en Zamak peint de couleur Blanc Mat RAL9016. Le tiroir est fixé au plateau à l'aide d'une tige métallique pour rendre la rotation fluide et silencieuse (une bague en Téflon de couleur noire est insérée entre la tige et le tiroir).

Le système est muni d'une butée d'ouverture et de fermeture.

SUPPORT UC SUSPENDU

Modèle SLIM réalisé en tôle pliée peinte avec des poudres époxy de couleur Blanc mat RAL9016. Possibilité de réglage en hauteur de 20 à 35,8 cm, en largeur de 5 à 10 cm et en profondeur de 12,5 à 36 cm. Poids maximum UC : 12 kg. Avec serrure.

Modèle BIG réalisé en tôle pliée peinte avec des poudres époxy de couleur Blanc mat RAL9016. Possibilité de réglage en hauteur de 37,7 à 53,2 cm et en largeur de 7,8 à 22 cm. Poids maximum UC : 15 kg.

FUNNY.SAT _SPÉCIFICATIONS TECHNIQUES

Modèle **DESK** composé de :

PLAN DE TRAVAIL en MÉLAMINÉ

Plans de travail en bois aggloméré de 30 mm d'épaisseur, avec une densité d'environ 650 kg/m³; revêtement en mélaminé sur les deux côtés (grammage papier : 120 g/m²) ; traitement anti-rayures et antireflet. Finition disponible : **Béton Taloché**. Le panneau est muni de la certification forestière FSC, labellisé EPF-S et est conforme aux normes UNI. Le panneau a une bonne résistance à la flexion et à la traction et une excellente résistance au vieillissement et aux taches. Les chants sur le pourtour sont en ABS, collés avec de la colle polyuréthane et arrondis. Le panneau de série est classé en catégorie 2 pour ce qui concerne la réaction au feu.

PIED MÉTALLIQUE À HAUTEUR FIXE

Pied métallique composé d'une colonne verticale en métal tubulaire de section rectangulaire 200x150xép.4 mm et d'une base galbée en tôle de 6 mm d'épaisseur. Peint avec des poudres époxy couleur Blanc mat RAL9016. La plaque métallique soudée dans la partie supérieure de la colonne sert pour la fixation au plateau. La base est munie de feutres pour une adhérence au sol.

PIED MÉTALLIQUE AVEC RÉGLAGE CONTINU ET MOTORISÉ DE LA HAUTEUR À DEUX ÉTAGES, DE 72 À 115 CM

Pied métallique composé d'une colonne verticale externe FIXE, d'une colonne de levage INTERNE TÉLESCOPIQUE et MOTORISÉE, et d'une base galbée en tôle de 6 mm d'épaisseur. La colonne EXTERNE et la BASE sont peintes avec des poudres époxy de couleur Blanc mat RAL9016. La colonne interne télescopique est en Aluminium avec finition Anodisé Argent Naturel.

Le système de **RÉGLAGE EN HAUTEUR** est **LINAK** et présente les caractéristiques suivantes :

- Système composé d'une colonne à deux étages de section rectangulaire 194x147 mm. Paliers de glissement internes invisibles pour assurer un mouvement fluide et silencieux. Centrale de commande avec protection contre les surcharges électroniques avec fonction Soft Start/Stop. Consommation d'énergie en mode veille de seulement 0,1 W ; cordon d'alimentation interchangeable.

- Commandes de contrôle disponibles en deux versions :

- **BASIC** - Boîte à boutons encastrée dans le plateau avec commandes de montée et descente, disponible dans la couleur Blanc.
- **PLUS** - Boîte à boutons munie des commandes de montée et descente, d'un afficheur à LED pour visualiser la hauteur du plateau et de trois touches pour enregistrer les hauteurs souhaitées, disponible dans la couleur Blanc.

En cas d'inutilisation, l'afficheur s'éteint automatiquement pour économiser l'énergie.

Tous les composants sont fabriqués sans l'utilisation de PVC pour un système plus écologique et respectueux de l'environnement.

Le système LINAK est PRÉVU pour les connexions suivantes :

- **Récepteur Bluetooth** (peut être installé par la suite) pour gérer toutes les fonctions du système par ordinateur ou à l'aide d'une App dédiée. Aucune opération de montage n'est requise, il suffit d'insérer l'unité dans le port de la centrale pour la connexion entre les dispositifs.
- **Carte IOT** qui permet, en plus de toutes les fonctions du récepteur Bluetooth, de connecter le Bureau à la technologie IOT.

VOILE DE FOND

Réalisé en **TISSU MÉLANGE** de couleurs **Orange, Vert, Bleu** et **Sable** ; rembourrage avec points de piqûre à motif carré ; configuration trapézoïdale dimensions L.136xH.45 cm. Structure porteuse composée de :

- deux profils horizontaux de section rectangulaire 25xép.6 mm en aluminium calandré insérés à l'intérieur du panneau en tissu ;
- deux brides en métal verticales profilées, peintes avec des poudres époxy de couleur Blanc mat RAL9016, servant à fixer le panneau au plateau.

ÉCRANS PRIVATIFS

Réalisés en **TISSU MÉLANGE** de couleurs **Orange, Vert, Bleu** et **Sable** ; rembourrage avec points de piqûre à motif carré ; configuration trapézoïdale dimensions L.136xH.45 cm.

Structure porteuse composée de :

- deux profils horizontaux de section rectangulaire 25xép.6 mm en aluminium calandré insérés à l'intérieur du panneau en tissu ;
- deux brides en métal verticales profilées, peintes avec des poudres époxy de couleur Blanc mat RAL9016, servant à fixer le panneau au plateau.

TIROIR SOUS LE PLATEAU

Réalisé en MDF de 40 mm d'épaisseur avec bords arrondis et chant de pourtour galbé. Disponible avec finition Laqué Mat, couleurs ORANGE, VERT, BLEU et SABLE. Le tiroir, disponible en version à Droite ou à Gauche, est muni de serrure avec clé et couvre-clé en Zamak peint de couleur Blanc Mat RAL9016. Le tiroir est fixé au plateau à l'aide d'une tige métallique pour rendre la rotation fluide et silencieuse (une bague en Téflon de couleur noire est insérée entre la tige et le tiroir). Le système est muni d'une butée d'ouverture et de fermeture.

SUPPORT UC SUSPENDU

Modèle SLIM réalisé en tôle pliée peinte avec des poudres époxy de couleur Blanc mat RAL9016. Possibilité de réglage en hauteur de 20 à 35,8 cm, en largeur de 5 à 10 cm et en profondeur de 12,5 à 36 cm. Poids maximum UC : 12 kg. Avec serrure.

Modèle BIG réalisé en tôle pliée peinte avec des poudres époxy de couleur Blanc mat RAL9016. Possibilité de réglage en hauteur de 37,7 à 53,2 cm et en largeur de 7,8 à 22 cm. Poids maximum UC : 15 kg.

VERTÈBRE PASSE-CÂBLES, MODÈLE STANDARD

Réalisée en polycarbonate transparent, longueur totale 81 cm. Base de 16,5 cm de diamètre réalisée en métal peint Aluminium.

VERTÈBRE PASSE-CÂBLES, MODÈLE PLUS

Passe-câbles vertical en spirale en métal et pois en nylon noir. Base et élément de fixation réalisés en zamak, finition Chrome Brillant.

TOP ACCESS

Réalisés en aluminium ; disponibles dans la finition peint Blanc. L'ouverture du couvercle est disponible dans la version Frontale avec système de fermeture Soft-Close intégré. Pour le support des multiprises, il est possible d'utiliser des boîtes à câbles appropriées (en option).

Disponibles dans les dimensions suivantes : L.26,4 x P.12,5.

I_BENCH | DESIGN by STUDIO IVM



I_BENCH



Mantenendo inalterate
l'essenzialità
del disegno
e la 'pulizia' formale
che caratterizzano

le collezioni **FLY&WING...**

un coerente sviluppo
di progetto in grado
di interpretare con
la stessa leggerezza
lo spazio_ufficio
operativo...



CREATING
EXCEPTIONAL
SPACES

Maintaining
the essential nature
of the design
and the formal,
"clean-cut" approach
enjoyed throughout
the FLY and WING
collections...
this is I_BENCH.



ALL
you
need is
LESS

A coherent
development
of the project,
able to interpret
functional office
space with the
same "lightness".



400x¹⁴⁶



Postazioni operative
caratterizzate
sul piano estetico
da finiture ricercate,
disegno essenziale e
dimensioni contenute,
che integrano
tutte le dotazioni
tecnologiche
necessarie.

Functional workstations
featuring refined
aesthetic finishes,
essential design
and compact dimensions,
integrating all
the technological
features required.



I_BENCH



200x¹⁴⁶



400x¹⁴⁶



I-BENCH
PIANO PRIMOPIORE PANNA

I_BENCH



Grazie alla particolare tecnica di lavorazione questo esclusivo nobilitato risulta 'tridimensionale' al tatto, un prodotto 'sintesi' di qualità ed estro creativo.

The unique production technique gives this exclusive laminate its 'three-dimensional' feel, a high-quality 'synthesis' which is truly creative.

Grâce à une technique de travail particulière, ce mélaminé exclusif s'avère 'tridimensionnel' au toucher, un produit qui 'synthétise' qualité et esprit créatif.

Spazi flessibili e dinamici, dove convivono tempi e modi di lavorare differenziati.
Un insieme di elementi che si integrano, che evidenziano la "pulizia" delle forme e l'eleganza dei dettagli costruttivi.
Per un'incontrastata "spazialità" dell'ambiente.



Flexible, active office areas where different approaches and work timeframes coexist. A collection of components that complement each other, emphasising clean lines, fine style and elegant detailing. To give the environment an incomparable sense of space.

Des espaces flexibles et dynamiques, où cohabitent des temps et des modalités de travail différents. Un ensemble d'éléments qui s'intègrent et mettent en évidence la « propreté » des formes et l'élégance des détails de construction. Pour une « spatialité » unique de l'environnement.

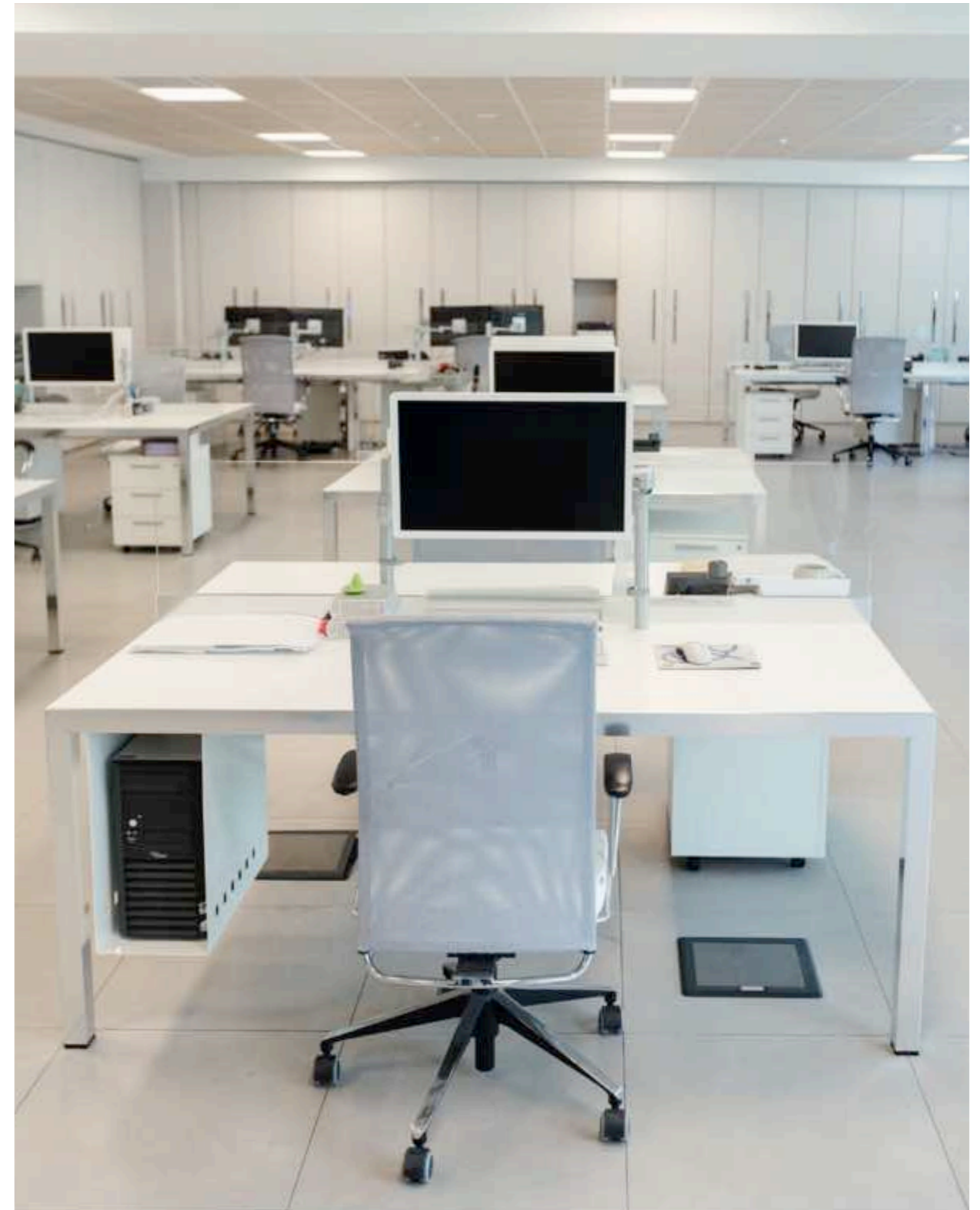

LESS
is MORE,
WHAT
else?

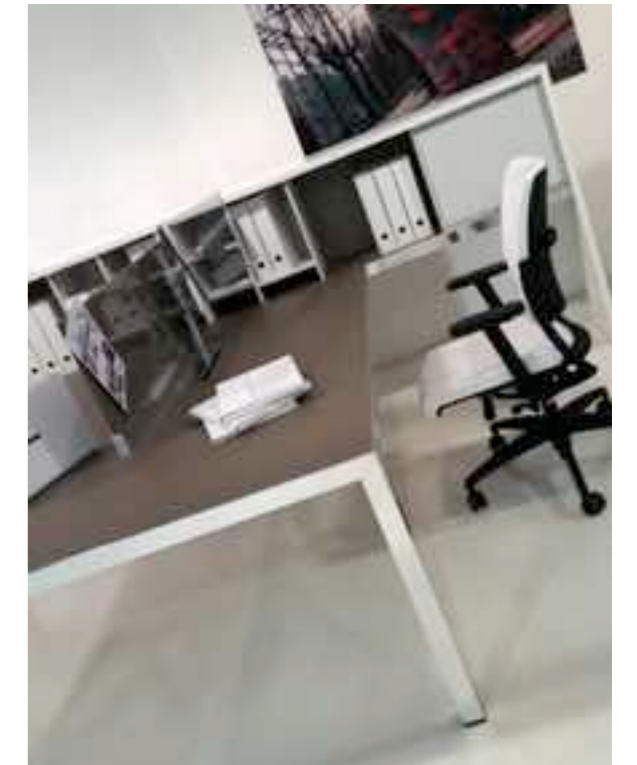

PONTE SINGOLO

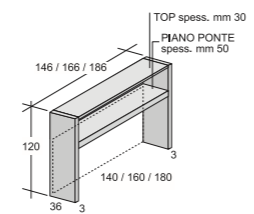

PONTE DOPPIO

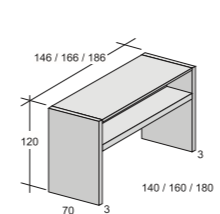

SCRIVANIE PER PONTE

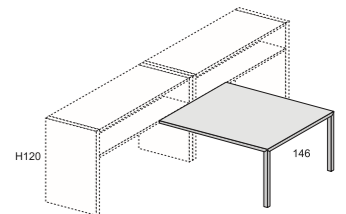
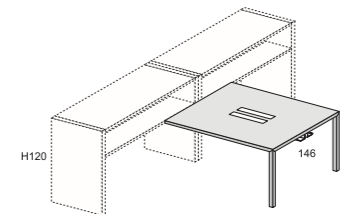
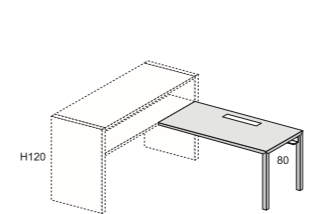
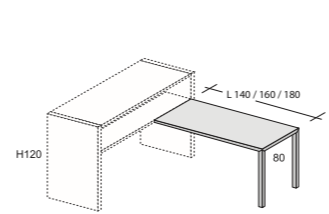

Spessori
essenziali.
Forme
minimali.



I_BENCH MEETING



only
'FRAME'
top
thickness
LESS

Creating
exceptional
spaces

360x¹⁴⁶

MEETING
Il sistema modulare.
The modular system.
Le système modulable.





Per una corretta valutazione di tonalità e colore delle diverse finiture rappresentate a catalogo, è necessario fare riferimento ai campioni fisici.

Due to variances in printed colours, see the swatches for the actual colours and shades of the different finishes.

Pour une évaluation correcte de la tonalité et de la couleur des différentes finitions présentées dans le catalogue, il est nécessaire de se référer aux échantillons physiques.

I_BENCH _FINITURE PIANI
_TOP FINISHES
_FINITIONS DE PLATEAUX

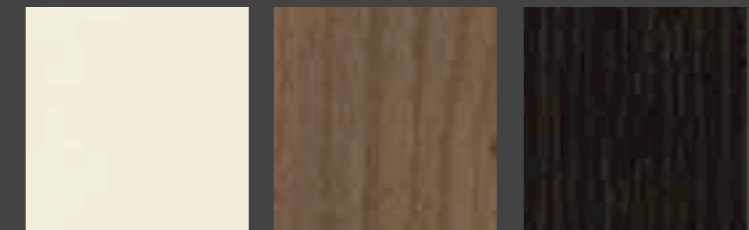

AVORIO
IVORY

NOCE
WALNUT

WENGÉ

**NOBILITATO
MELAMINE**



PANNA
CREAM

TORTORA

PRIMOFIORE



MOKA

NERO
BLACK

EXTRALIGHT BIANCO
EXTRALIGHT WHITE

**CRISTALLO LACCATO
LACQUERED GLASS**

Disponibile solo per I_BENCH Meeting.
Available only for I_BENCH Meeting.

I_BENCH _FINITURE PONTE
_BRIDGE FINISHES
_FINITIONS DU PONT

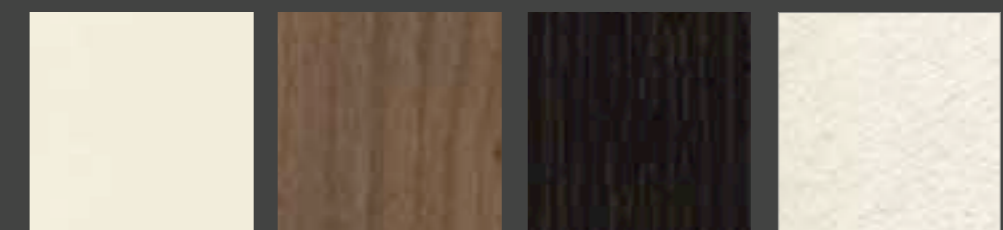

AVORIO
IVORY

NOCE
WALNUT

WENGÉ

SPATOLATO CEMENTO
CEMENT RENDER EFFECT

**NOBILITATO
MELAMINE**



BIANCO
WHITE
BLANC

BRUNO OLIVA
OLIVE BROWN
OLIVE BRUN

PELTRO
PEWTER
ÉTAIN

BRILL

**PROFILO
PROFILE
PROFIL**

I_BENCH PROF. 80

L. 140 MODULO PIANO / DESK TOP MODULE | H. 73

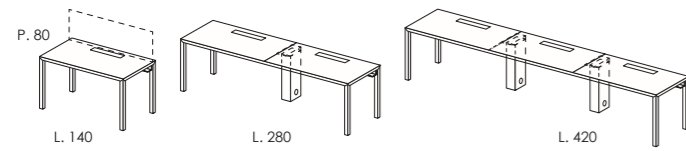

L. 160 MODULO PIANO / DESK TOP MODULE / MODULE | H. 73

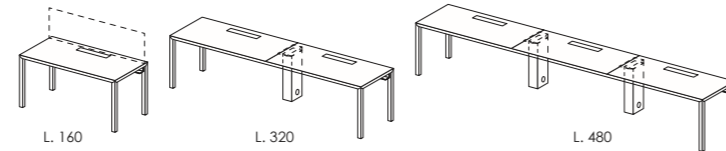

L. 180 MODULO PIANO / DESK TOP MODULE | H. 73

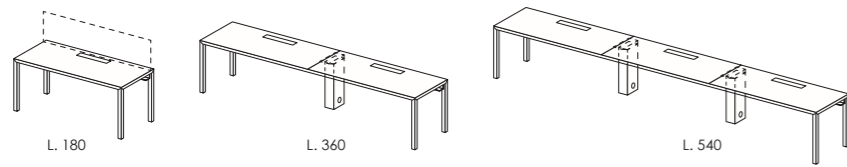

L'AGGREGAZIONE / COMPOSITION

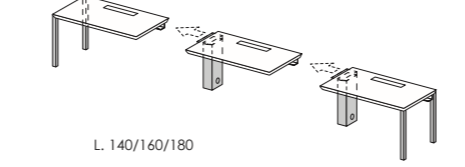

I_BENCH PROF. 146

L. 160 MODULO PIANO / DESK TOP MODULE | H. 73

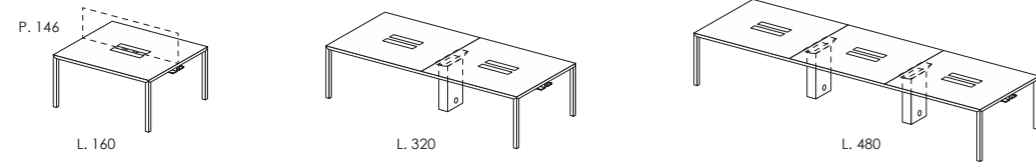

L. 180 MODULO PIANO / DESK TOP MODULE | H. 73

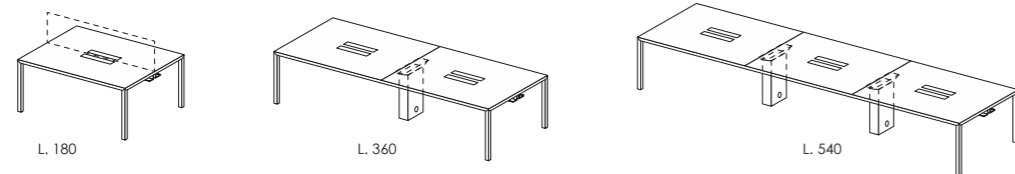

L. 200 MODULO PIANO / DESK TOP MODULE | H. 73

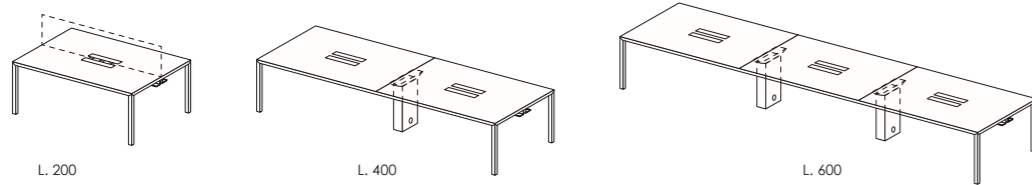

L. 278 MODULO PIANO / DESK TOP MODULE | H. 73

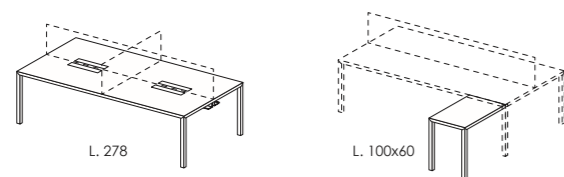

L'AGGREGAZIONE / COMPOSITION

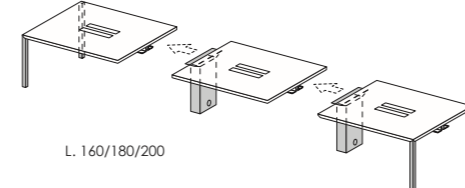

I_BENCH MEETING PROF. 146

L. 160 MODULO PIANO / DESK TOP MODULE | H. 73

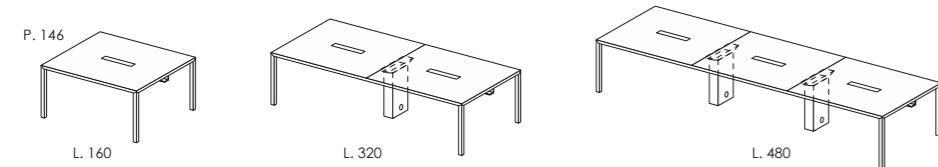

L. 180 MODULO PIANO / DESK TOP MODULE | H. 73

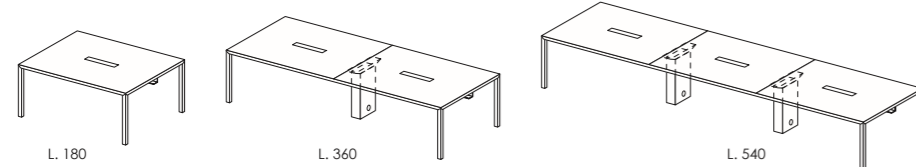

L. 200 MODULO PIANO / DESK TOP MODULE | H. 73

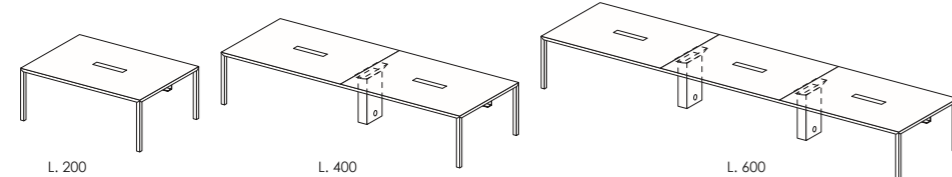

CONTENITORI SU RUOTE

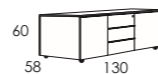

I_BENCH _SPECIFICHE TECNICHE / TECHNICAL SPECIFICATIONS / SPÉCIFICATIONS TECHNIQUES

I_BENCH prof.80_ prof.146_MEETING

PIANI

I piani, realizzati in TAMBURATO LIGNEO spessore mm 50, sono disponibili nelle finiture NOBILITATO AVORIO, NOCE, WENGÉ e PELLE PRIMOFIORE (nelle varianti Panna o Tortora).

Solo per la versione I_BENCH MEETING disponibili piani in CRISTALLO retroLACCATO nei colori NERO, MOKA ed EXTRALIGHT BIANCO.

Lungo tutto il perimetro dei piani è applicato un PROFILO in ALLUMINIO spessore 3.5 mm con spigoli arrotondati in FINITURA BRILL, BIANCO, PELTRO o BRUNO OLIVA.

I piani in cristallo (per la versione I_BENCH MEETING) in spessore mm 5 SONO APPOGGIATI SU UN PIANO IN TAMBURATO LIGNEO spessore mm 46 e presentano bordi perimetrali con spigoli smussati. Tutti i materiali utilizzati sono conformi alle norme UNI e sono in classe E1.

STRUTTURA

La struttura portante dei piani è costituita da gambe in estruso di alluminio sezione 50x50 in finitura BRILL (con piedino regolabile in colore nero). Nella parte superiore è agganciata una piastra a "L" in metallo spessore mm 6 verniciata con polveri epossidiche COLOR SILVER.

I_BENCH depth 80_ depth 146_MEETING

TOPS

The tops, created from 50 mm thick HOLLOW CORE WOOD are available in the finishes IVORY, WALNUT, WENGÉ or PELLE PRIMOFIORE (Cream and Tortora variants) LAMINATE.

Only for the I_BENCH MEETING version, are GLASS tops available, retro-LACQUERED in BLACK, MOKA and EXTRALIGHT WHITE.

Along the entire perimeter of the tops, a 3.5 mm thick ALUMINIUM PROFILE is applied, with rounded corners in a BRILL, WHITE, PEWTER or OLIVE BROWN FINISH.

The 5 mm thick glass tops (for the I_BENCH MEETING version) REST ON A 46 mm thick HOLLOW CORE WOOD TOP, with rounded corner perimeter edging. All materials used comply with UNI standards and are class E1.

STRUCTURE

The structure supporting the tops consists of extruded aluminium legs with a 50 x 50 section in a BRILL finish (with adjustable black feet). An 'L'-shaped plate in 6 mm thick metal is hooked to the top part, finished in SILVER-COLOURED, epoxy powder paint.

I_BENCH prof.80_ prof.146_MEETING

PLATEAUX

Les plateaux réalisés avec un PANNEAU DE BOIS À ÂME CREUSE d'une épaisseur de 50 mm, sont disponibles dans les finitions suivantes: MÉLAMINÉ IVOIRE, NOYER, WENGÉ ou PELLE PRIMOFIORE (dans les couleurs Crème et Tortora).

Uniquement pour la version I_BENCH MEETING, des plateaux sont disponibles en VERRE LAQUÉ dans les coloris NOIR, MOKA et BLANC EXTRALIGHT. Un PROFIL en ALUMINIUM d'une épaisseur de 3.5 mm avec des arêtes arrondies dans la FINITION BRILL, BLANC, ÉTAÏN ou OLIVE BRUN est appliqué sur tout le pourtour des plateaux.

Les plateaux en verre (pour la version I_BENCH MEETING) de 5 mm d'épaisseur SONT POSÉS SUR UN PLATEAU EN PANNEAU DE BOIS À ÂME CREUSE d'une épaisseur de 46 mm et ils présentent des bords à arêtes émoussés sur le pourtour. Tous les matériaux employés sont conformes aux normes UNI et de classe E1.

STRUCTURE

La structure portante des plateaux est constituée de pieds en extrudé d'aluminium section 50x50 dans la finition BRILL (avec pied réglable de couleur noire). Dans la partie supérieure est accrochée une plaque métallique en « L » d'une épaisseur de 6 mm, peinte avec des poudres époxy COULEUR SILVER.

SISTEMI INTEGRATI

DESIGN by PERIN&TOPAN

SISTEMI INTEGRATI:
una straordinaria FLESSIBILITÀ.

In virtù del principio di LIBERTÀ
e di apertura che anima
il pensiero di ogni progetto.

INTEGRATED SYSTEMS:
unparalleled FLEXIBILITY.

FREEDOM driving
the concept
of every design.

BUREAUX INTÉGRÉS:
une FLEXIBILITÉ extraordinaire.

En vertu du principe de LIBERTÉ
et d'ouverture qui anime
la pensée de chaque projet.

4 SISTEMI OPERATIVI

ARKO_KOSMOS_KS•LIGHT_PRATIKO
perfettamente integrabili tra loro
per tecnologia, finiture e progettualità

TRASVERSALE ai 4 SISTEMI

ARKO_KOSMOS_KS•LIGHT_PRATIKO

IL SISTEMA PONTE:

la funzionalità e il "benessere"
di uno spazio "singolo"
con la logica di ottimizzazione
degli spazi delle
postazioni condivise.

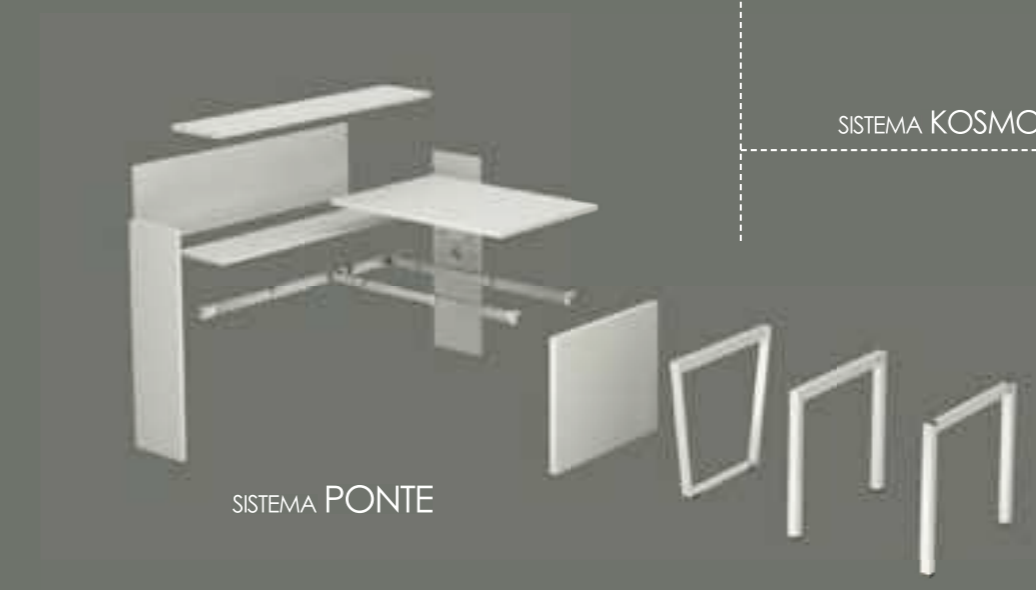

SISTEMA ARKO

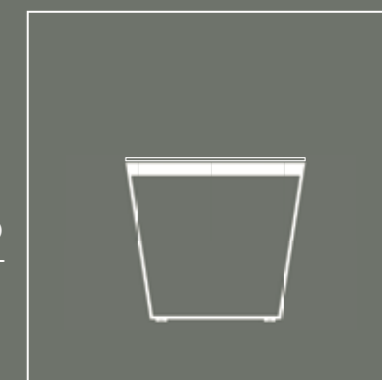

SISTEMA KOSMOS

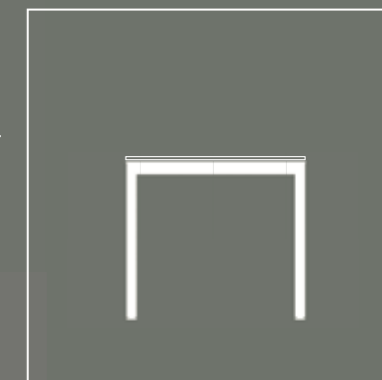

SISTEMA KS•LIGHT

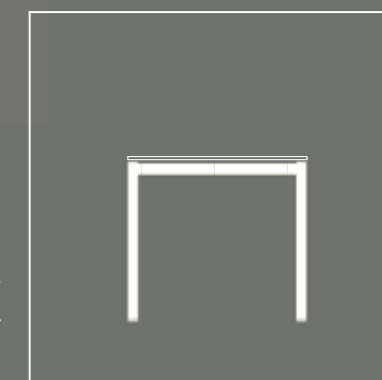

SISTEMA PRATIKO

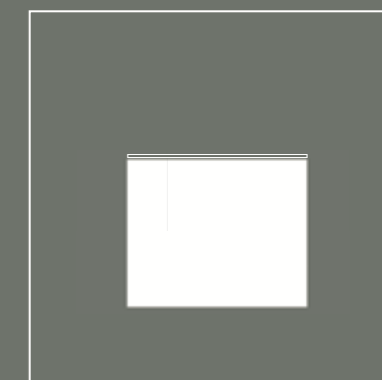

INTEGRATED DESKING SYSTEMS
4 FULLY INTEGRATED DESKING SYSTEMS
ARKO_KOSMOS_KS•LIGHT_PRATIKO
in terms of technology, finishes and configurations

ACROSS the 4 systems ARKO_KOSMOS_KS•LIGHT_PRATIKO
THE BRIDGE SYSTEM:
all the convenience and "comfort" of a "single" work area,
with the optimised space of multiple workstations

BUREAUX OPÉRATIONNELS INTÉGRÉS
soit: **4 BUREAUX OPÉRATIONNELS**
ARKO_KOSMOS_KS•LIGHT_PRATIKO
parfaitement intégrables entre eux au niveau de la
technologie, des finitions et de la conception.

Conçu pour **INTÉGRER** les 4 systèmes
ARKO_KOSMOS_KS•LIGHT_PRATIKO
LE SYSTÈME PONT:
la fonctionnalité et le « bien-être » d'un espace « individuel »,
dans une logique d'optimisation des espaces
des postes de travail partagés.



La struttura portante del SISTEMA PONTE "comunica" indifferentemente con i 4 sistemi operativi integrati: ARKO, KOSMOS, KS•LIGHT, PRATIKO.

The structure of the BRIDGE SYSTEM "communicates" with all four integrated desking systems: ARKO, KOSMOS, KS•LIGHT, PRATIKO.

La structure portante du SYSTÈME PONT « communique » indifféremment avec les 4 systèmes opérationnels intégrés: ARKO, KOSMOS, KS•LIGHT, PRATIKO.

IL SISTEMA PONTE

La funzionalità ed il "benessere" di uno spazio "singolo" con la logica di ottimizzazione degli spazi delle postazioni condivise.

THE BRIDGE SYSTEM

All the convenience and "comfort" of a "single" work area, with the optimised space of multiple workstations.

LE SYSTÈME PONT

La fonctionnalité et le « bien-être » d'un espace « individuel », dans une logique d'optimisation des espaces des postes de travail partagés.

LA MULTI-FUNZIONALITÀ	215
MULTIPURPOSE USE / LA MULTIFONCTIONNALITÉ	
LA PROGETTUALITÀ	217
CONFIGURATIONS / LA CONCEPTION	
LA TECNOLOGIA - LA STRUTTURA	223
TECHNOLOGY - STRUCTURE / LA TECHNOLOGIE - LA STRUCTURE	

LA MULTI-FUNZIONALITÀ

MULTIPURPOSE USE
LA MULTIFONCTIONNALITÉ

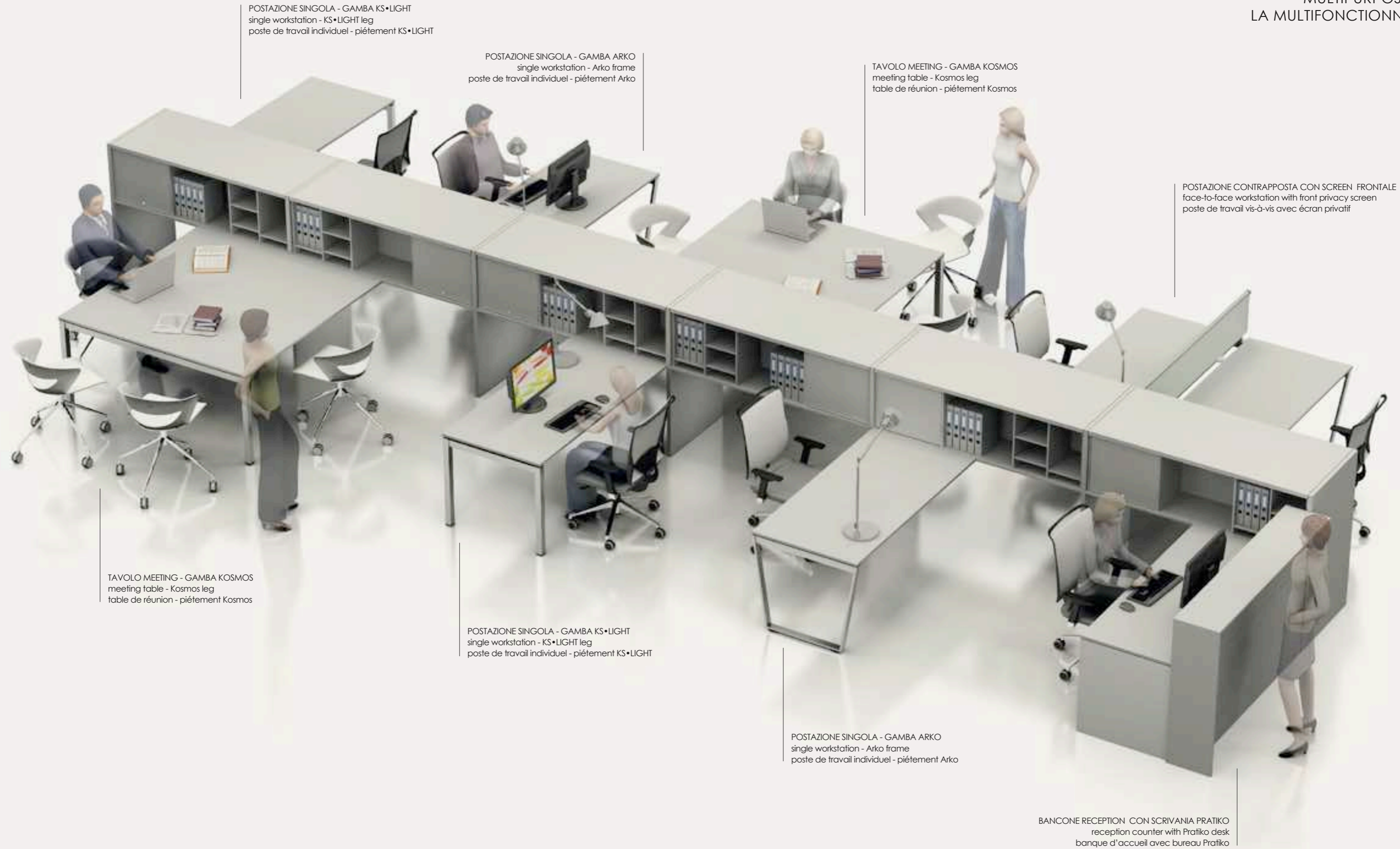

POSTAZIONE SINGOLA - GAMBA KS•LIGHT
single workstation - KS•LIGHT leg
poste de travail individuel - piétement KS•LIGHT

POSTAZIONE SINGOLA - GAMBA ARKO
single workstation - Arko frame
poste de travail individuel - piétement Arko

TAVOLO MEETING - GAMBA KOSMOS
meeting table - Kosmos leg
table de réunion - piétement Kosmos

POSTAZIONE CONTRAPPOSTA CON SCREEN FRONTALE
face-to-face workstation with front privacy screen
poste de travail vis-à-vis avec écran privatif

TAVOLO MEETING - GAMBA KOSMOS
meeting table - Kosmos leg
table de réunion - piétement Kosmos

POSTAZIONE SINGOLA - GAMBA KS•LIGHT
single workstation - KS•LIGHT leg
poste de travail individuel - piétement KS•LIGHT

POSTAZIONE SINGOLA - GAMBA ARKO
single workstation - Arko frame
poste de travail individuel - piétement Arko

BANCONE RECEPTION CON SCRIVANIA PRATIKO
reception counter with Pratikto desk
banque d'accueil avec bureau Pratikto

La funzionalità e il "benessere" di uno spazio "singolo" con la logica di ottimizzazione degli spazi delle postazioni e delle funzioni condivise.

All the convenience and "comfort" of a "single" work area, with the optimised space of multiple workstations for teamwork.

La fonctionnalité et le « bien-être » d'un espace « individuel », dans une logique d'optimisation des espaces des postes de travail et des activités partagées.

Ecco di seguito visualizzate 4 diverse configurazioni che rispondono a 4 diverse esigenze. Tutte sviluppate in uno spazio molto contenuto.

Below are the four different configurations that respond to four specific needs. All occupying a very compact space.

4 configurations différentes qui répondent à 4 exigences bien précises sont présentées ci-dessous. Toutes sont déployées dans un espace particulièrement restreint.

4 POSTAZIONI SINGOLE

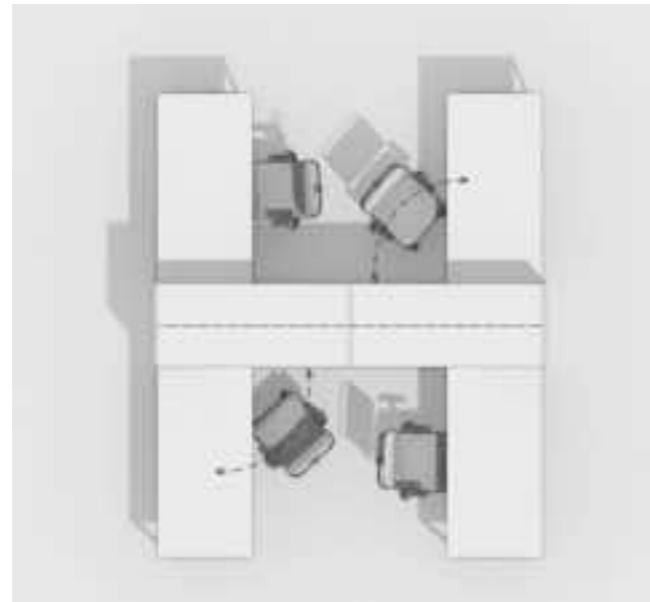

2 POSTAZIONI SINGOLE
1 POSTAZIONE DOPPIA CON SCREEN FRONTALE

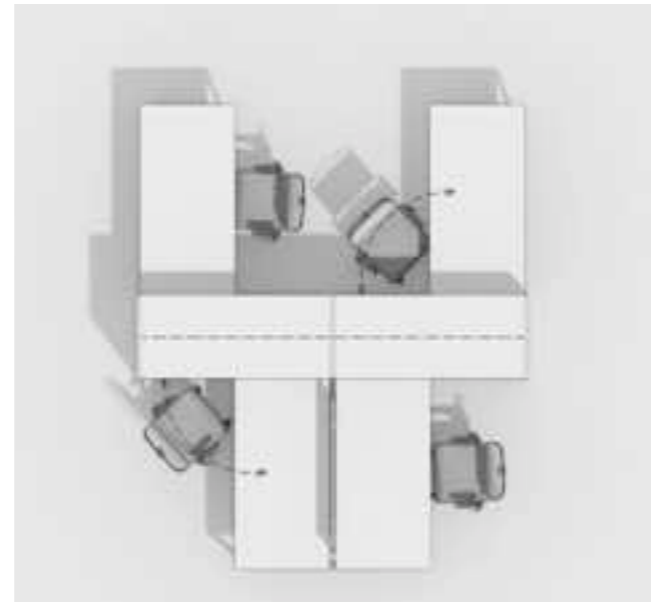

2 POSTAZIONI SINGOLE
1 TAVOLO MEETING

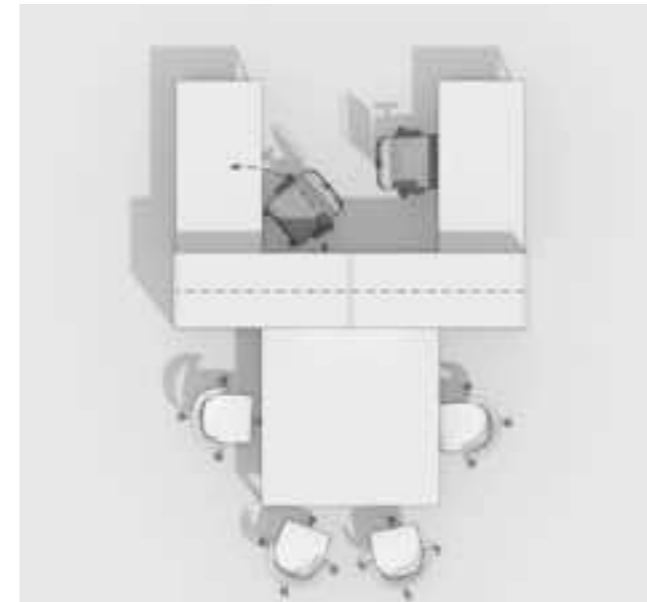

1 POSTAZIONE SINGOLA,
1 TAVOLO MEETING
1 RECEPTION

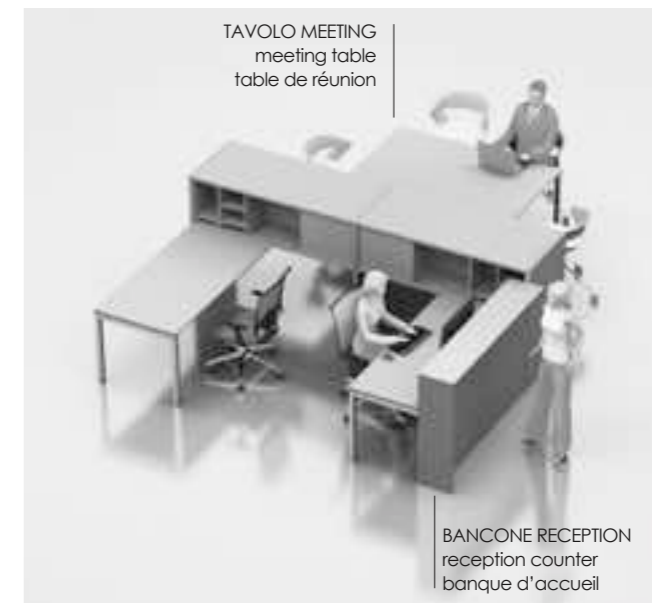
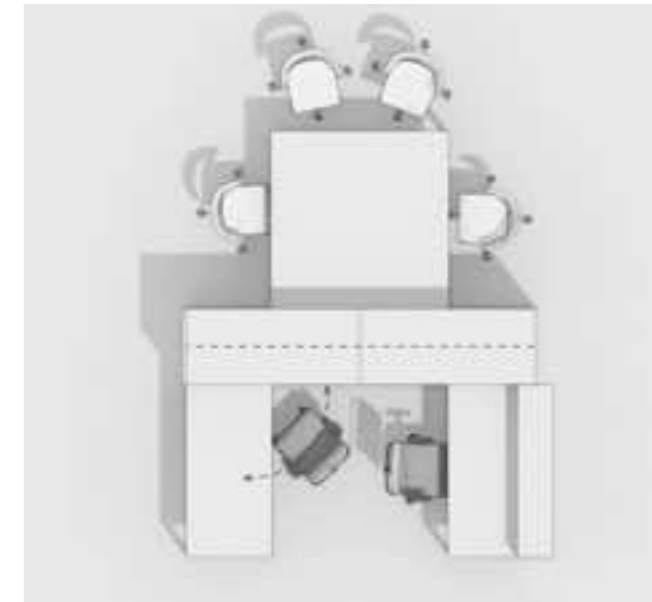

4 single workstations
4 postes de travail individuels

2 single workstations
1 face-to-face workstation with front privacy screen
2 postes de travail individuels
1 poste de travail vis-à-vis avec écran privatif

2 single workstations
1 meeting table
2 postes de travail individuels
1 table de réunion

1 single workstation
1 meeting table
1 reception counter
1 poste de travail individuel
1 table de réunion
1 banque d'accueil

Il **SISTEMA PONTE** permette di attrezzare ogni singola postazione con massima attenzione alla privacy e alla funzionalità, concretizzando al contempo una significativa ottimizzazione dello spazio.

The **BRIDGE SYSTEM** can be used to fit out each single workstation with storage units, focusing specifically on privacy and practicality, while optimising the space.

Le **SYSTÈME PONT** permet d'aménager chaque poste de travail en s'attachant particulièrement à la privatisation et à la fonctionnalité, tout en optimisant l'espace de manière concrète et significative.

2 POSTAZIONI SINGOLE IN LINEA
1 TAVOLO MEETING

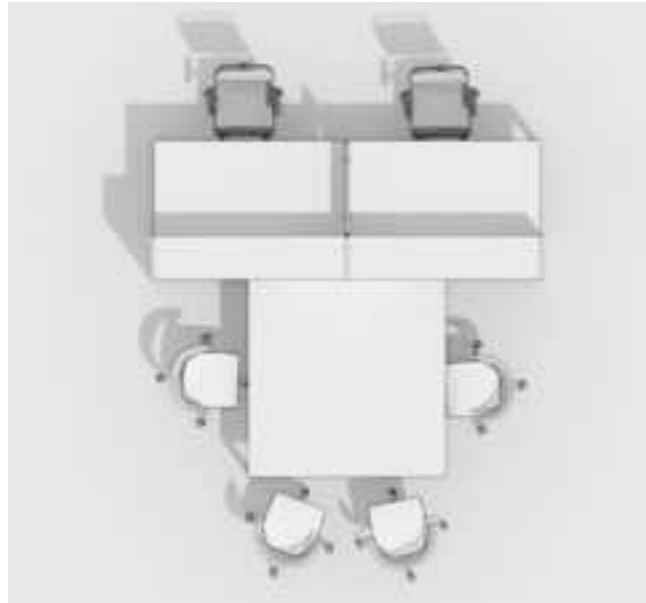

TAVOLO MEETING
meeting table
table de réunion

2 single, side-by-side workstations
1 meeting table
2 postes de travail individuels en rangée
1 table de réunion

1 POSTAZIONE DOPPIA CON SCREEN FRONTALE

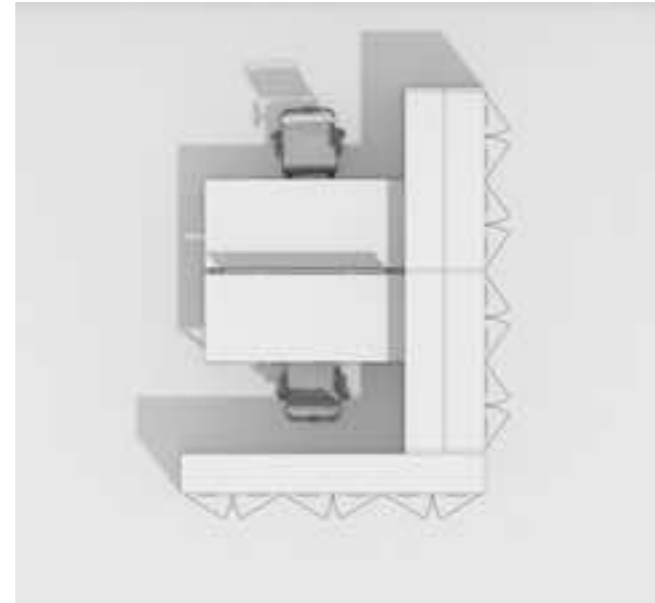

POSTAZIONE DOPPIA
face-to-face workstation
poste de travail vis-à-vis

1 face-to-face workstation with front privacy screen
1 poste de travail vis-à-vis avec écran privatif

3 POSTAZIONI SINGOLE IN LINEA
OGNI POSTAZIONE È DOTATA DI PONTE

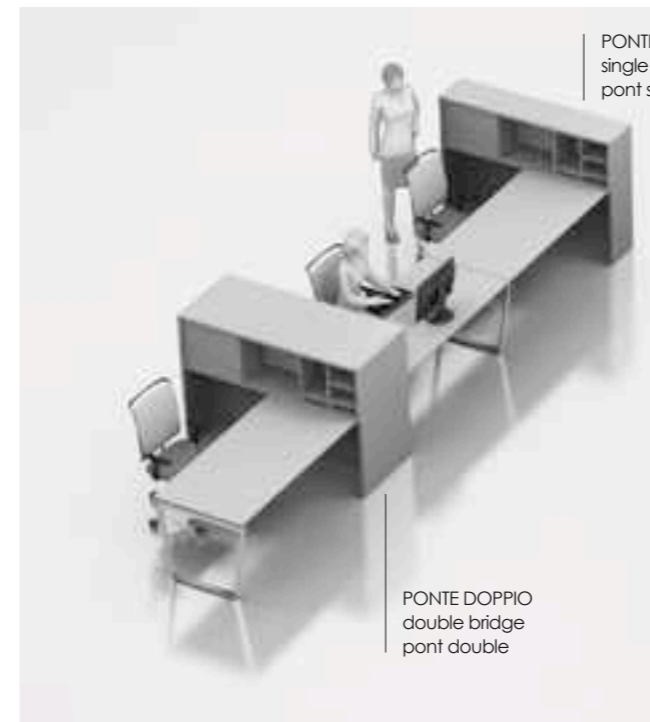
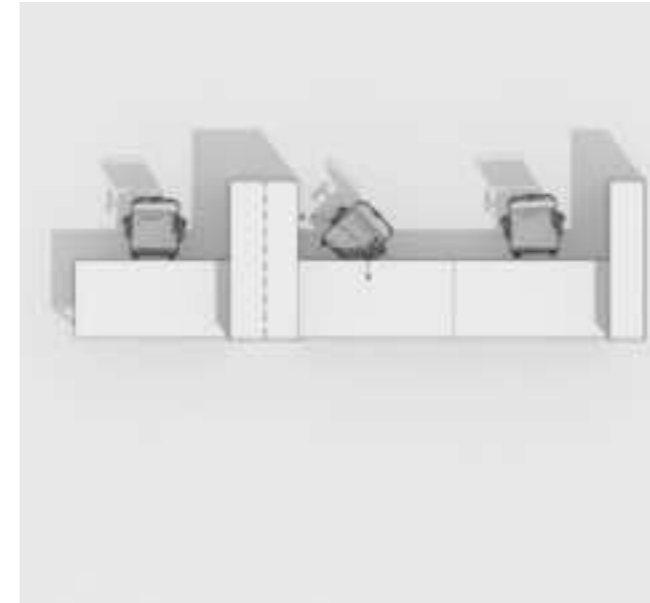

PONTE SINGOLO
single bridge
pont simple

PONTE DOPPIO
double bridge
pont double

3 side-by-side workstations
each workstation is equipped with a bridge
3 postes de travail en rangée
chaque poste est équipé d'un pont

3 POSTAZIONI DOPPIE IN LINEA
CONTRAPPOSTE, CON SCREEN FRONTALE
OGNI POSTAZIONE È DOTATA DI PONTE

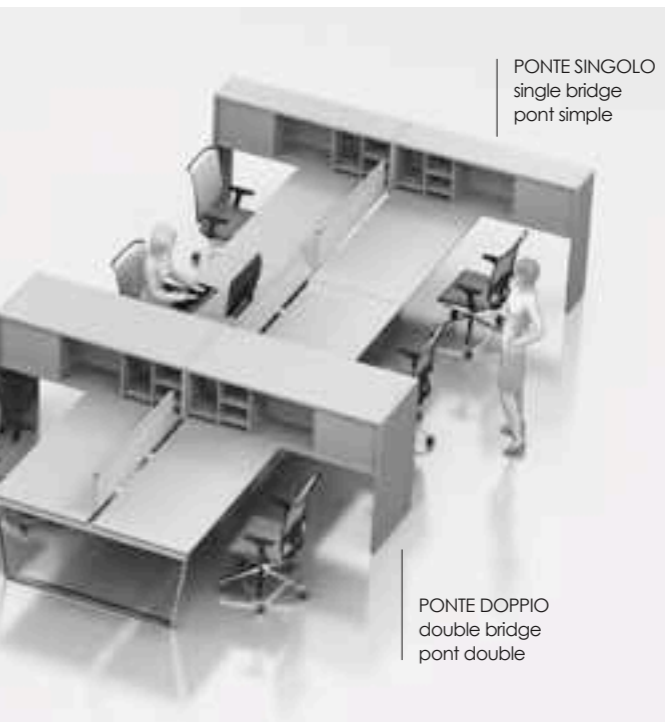
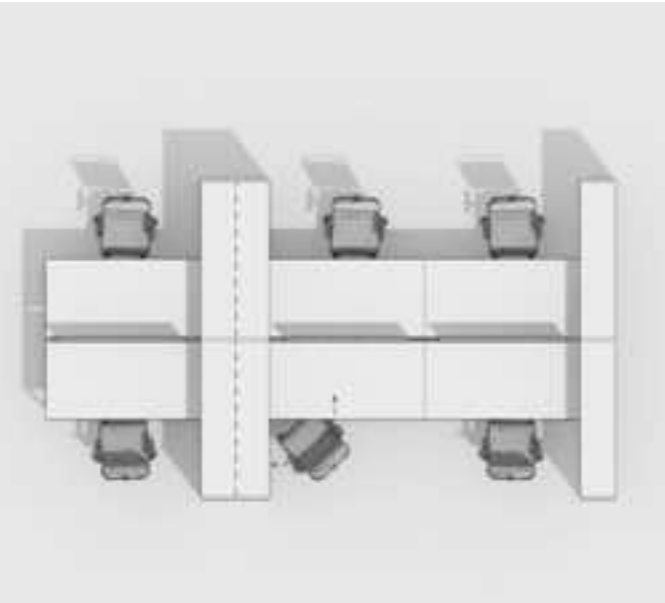

PONTE SINGOLO
single bridge
pont simple

PONTE DOPPIO
double bridge
pont double

3 face-to-face and side-by-side workstations, with frontal screen
each workstation is equipped with a bridge
3 postes de travail doubles vis-à-vis, en rangée, avec écran privatif
chaque poste est équipé d'un pont

Postazioni condivise, nella logica della moltiplicazione... a effetto domino... e dunque infinito delle situazioni e delle possibilità di impiego.
SISTEMA PONTE: una straordinaria essenzialità modulare.

Multiple workstations with a domino effect, generating endless configurations, and a wide range of possible uses.
BRIDGING SYSTEM: extraordinary modular simplicity.

Des postes de travail partagés, dans une logique de multiplication... à effet domino... pour des situations et des possibilités d'emploi à l'infini.
SYSTÈME PONTE: une essentialité modulaire extraordinaire.

SVILUPPO "ISOLA 4 POSTAZIONI"
Postazioni singole e contrapposte; ogni postazione è dotata di ponte e di elementi contenitori.

QUAD CONFIGURATION
single and face-to-face workstations; each workstation has its own bridge and storage units.

DÉPLOIEMENT « ILÔT DE TRAVAIL 4 POSTES »
Postes de travail individuels et vis-à-vis; chaque poste est équipé d'un pont et de modules de rangement.

SVILUPPO "ORIZZONTALE"
DI POSTAZIONI CONTRAPPOSTE
Ogni postazione è dotata di ponte. Gli elementi contenitori posizionati su i due lati estremi hanno funzione_ oltrechè contenitiva_ di definizione di un eventuale passaggio.

IN LINE CONFIGURATION
OF FACE-TO-FACE WORKSTATIONS
Each workstation has its own bridge. The storage units positioned at each end provide both storage space and delimit a passageway, if required.

DÉPLOIEMENT « HORIZONTAL »
DE POSTES DE TRAVAIL VIS-À-VIS
Chaque poste est équipé d'un pont. Les modules de rangement placés aux deux extrémités assurent une fonction de rangement et délimitent un passage éventuel.

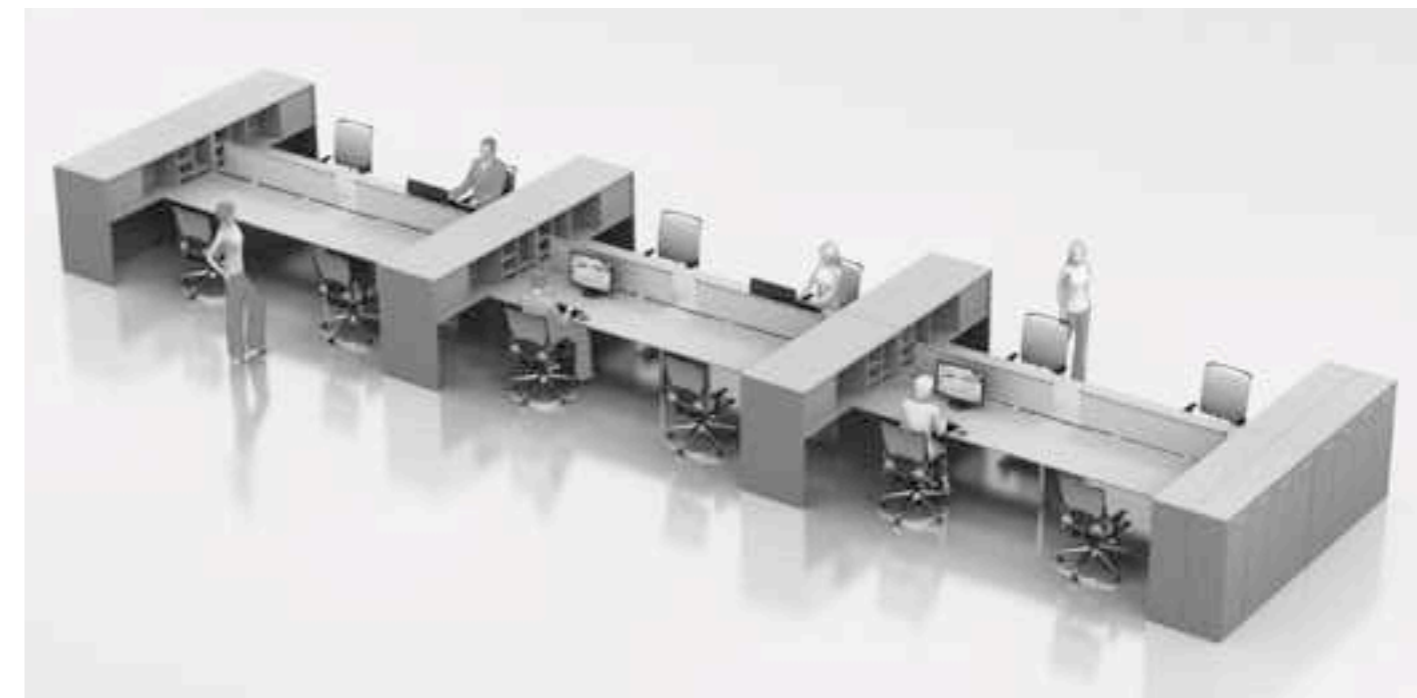
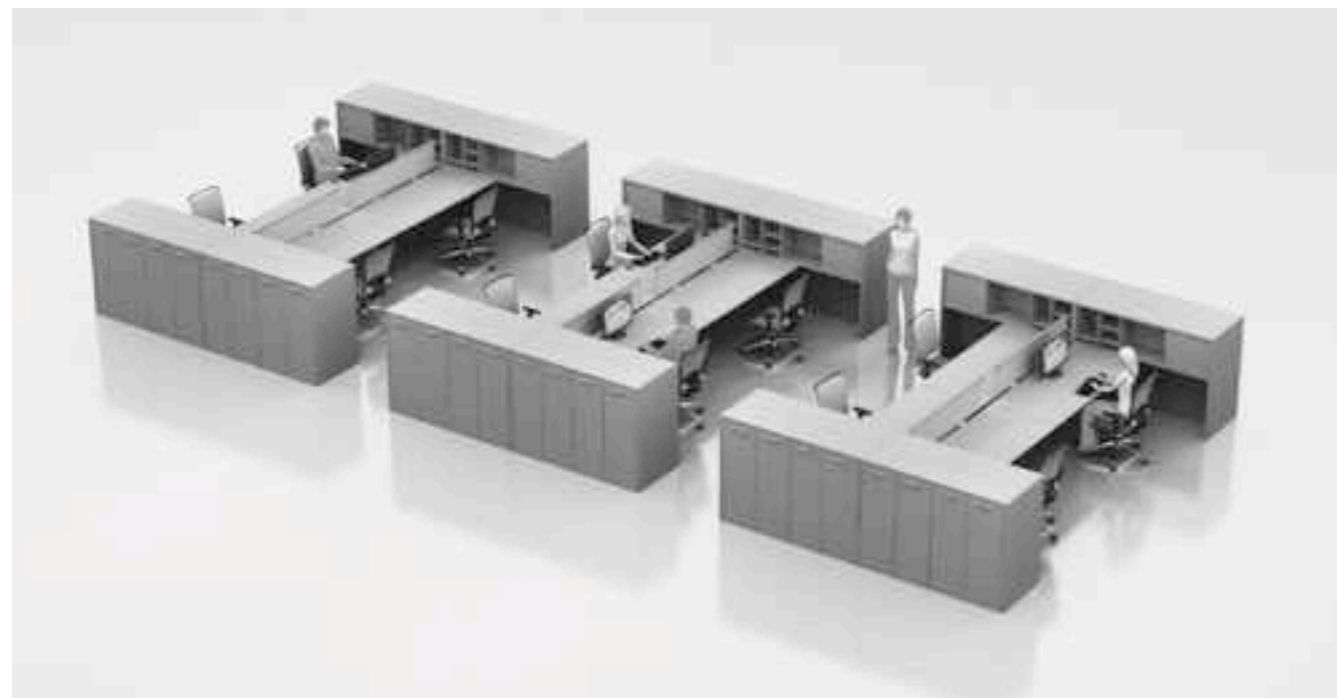
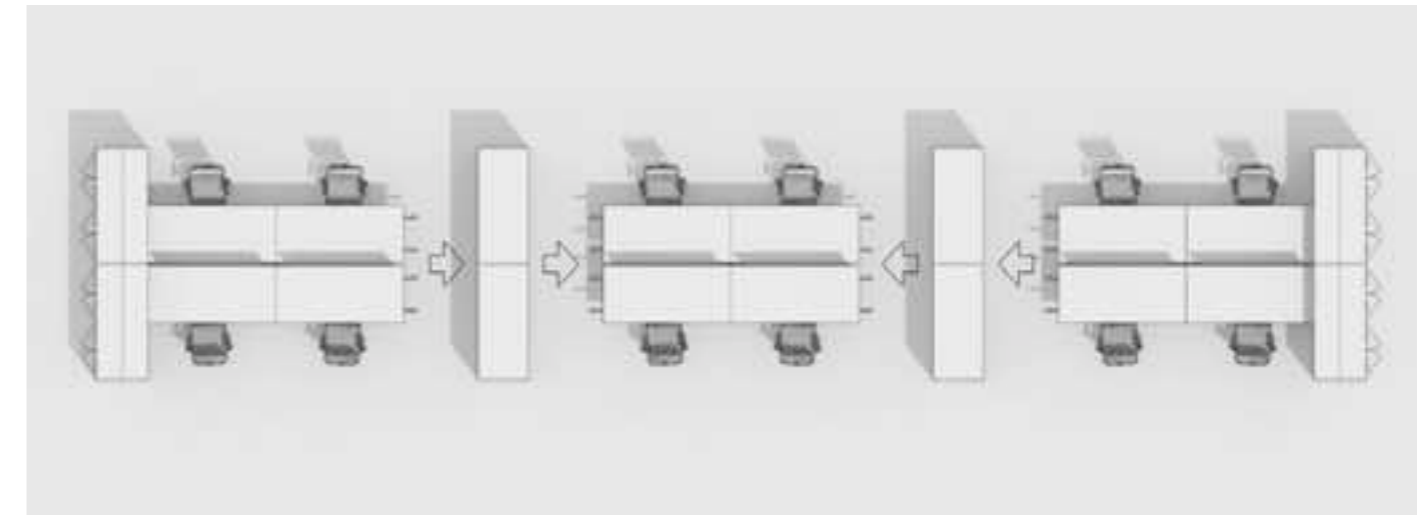
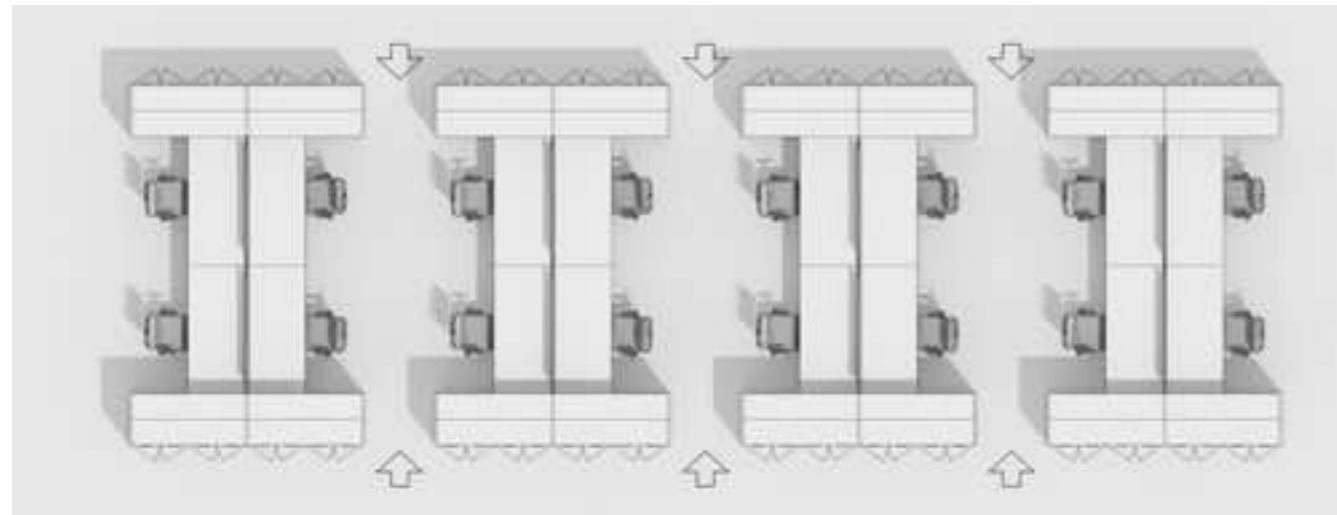



CARTER COPRICALI
completo di 4 magneti
CABLE CASING with 4 magnets
CARTER CACHE-CÂBLES avec 4 aimants

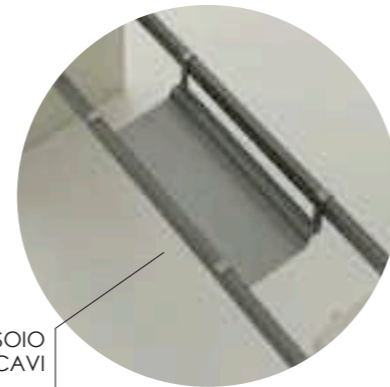

VASSOIO
PER ACCUMULO CAVI
CABLE MANAGEMENT TRAY
CHEMIN DE CÂBLES



PORTA CPU SOSPESO
SUSPENDED CPU HOLDER
SUPPORT UC SUSPENDU

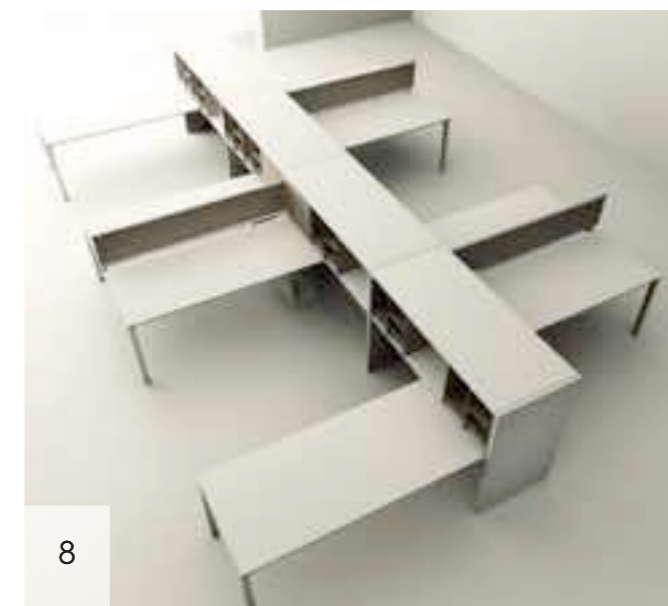
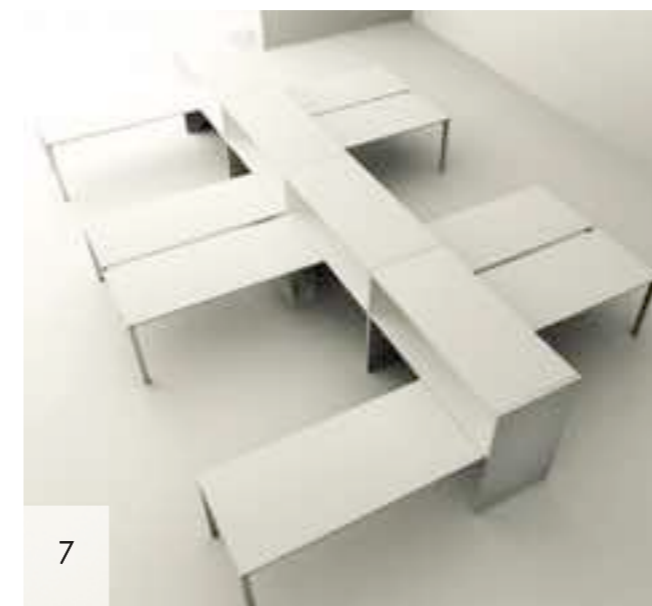
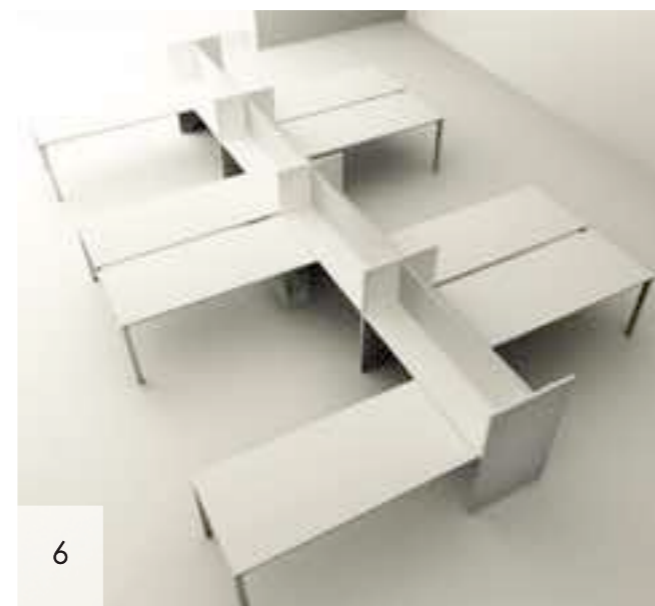
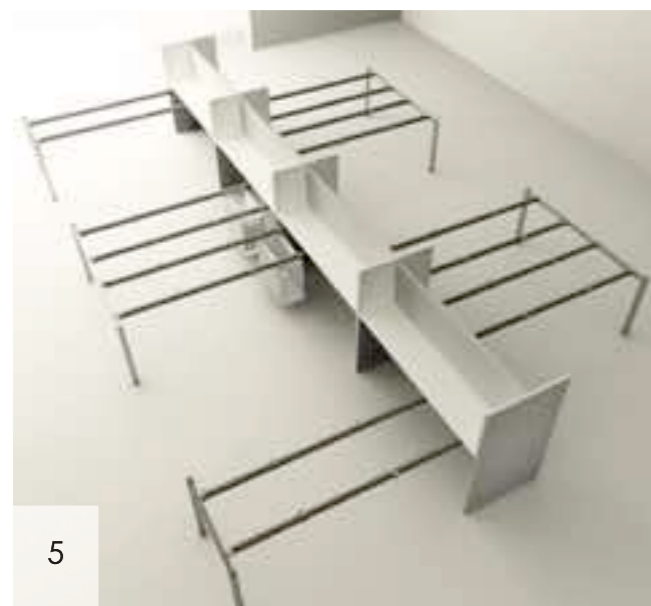
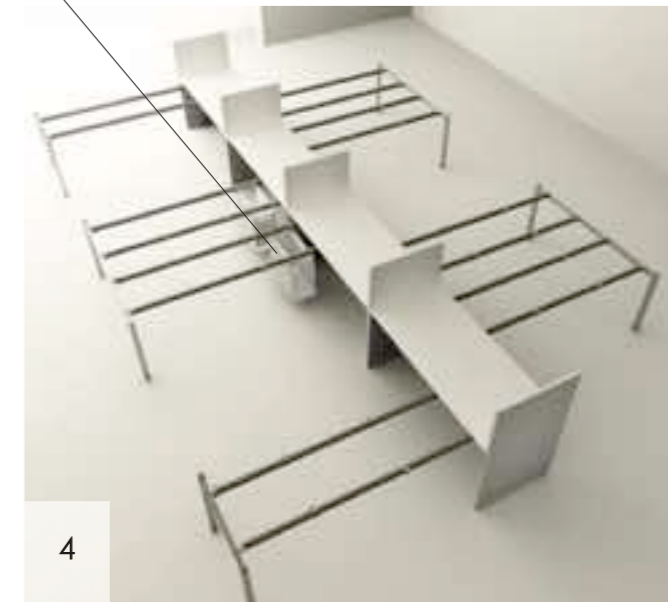
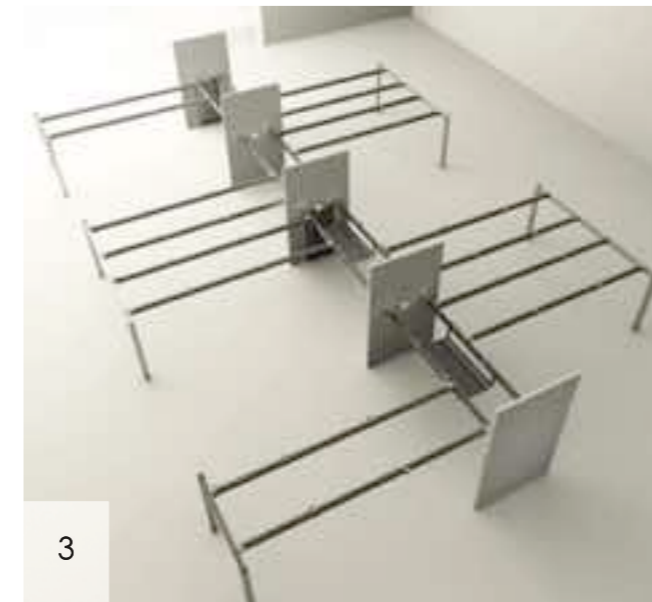
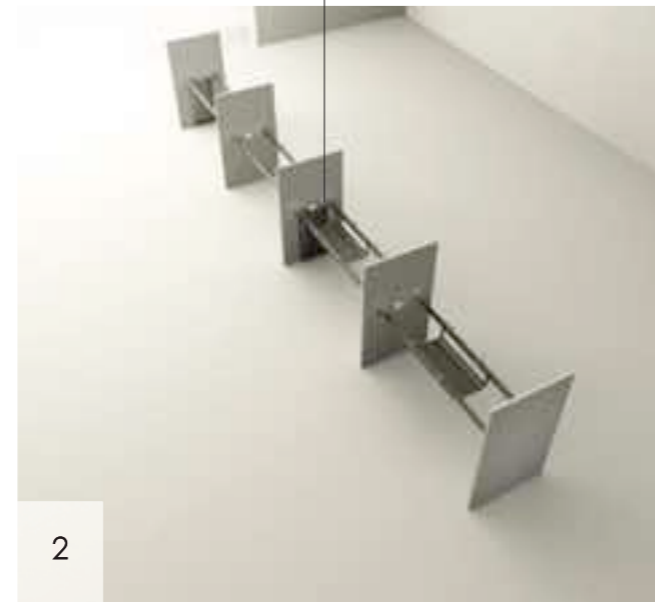
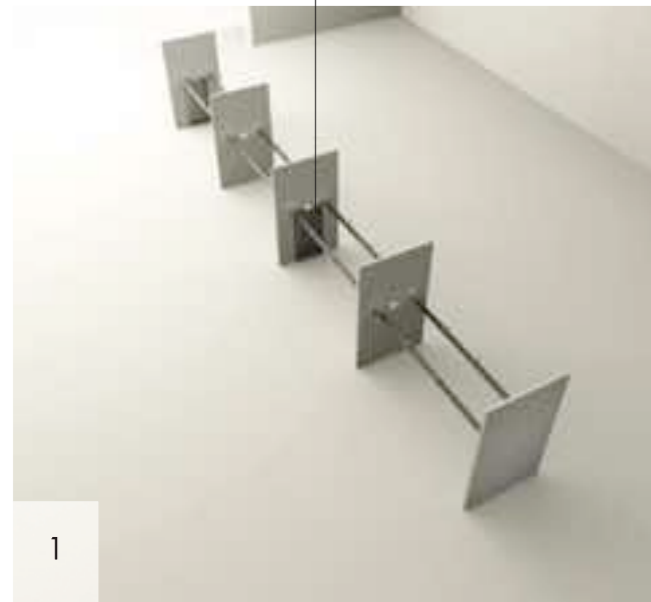



_PONTE h.119 singolo

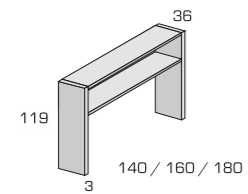

_PONTE h.119 doppio

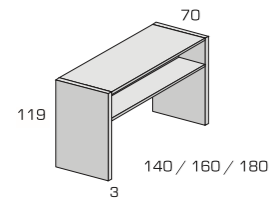

_ACCESSORI per ponte

ANTA RIBALTA

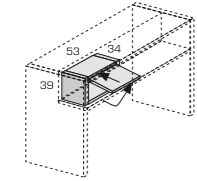

CASELLARIO

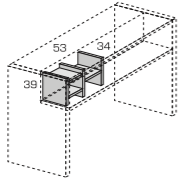

VASSOI per accumulo cavi

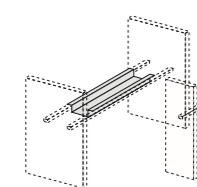

CARTER per cavi

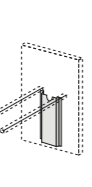



FREEDOM DRIVING THE
CONCEPT OF EVERY DESIGN

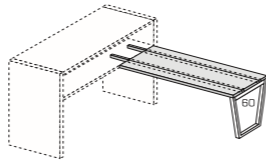

L 120 140 160 180 200
P. 60

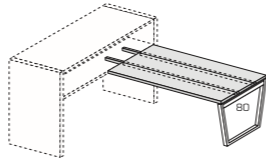

L 120 140 160 180 200
P. 80

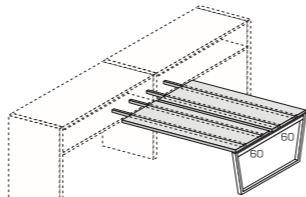

L 120 140 160 180 200
P. 125

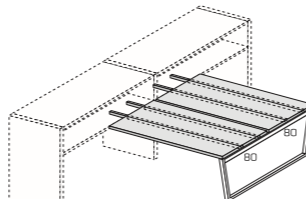

L 120 140 160 180 200
P. 165

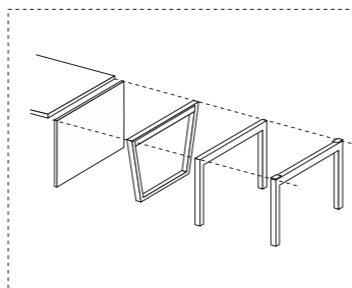



Per una completa attrezzabilità "verticale" della struttura ponte, è disponibile l'elemento con anta scorrevole. Posizionabile sotto il piano ponte; completo di serratura.

For total up-and-down fitting out of the bridge frame, a sliding door unit is also available. This can be positioned below the bridge shelf and comes with a lock.

Pour un aménagement « vertical » complet de la structure pont, un module doté d'une porte coulissante est désormais disponible. Muni d'une serrure, il se glisse sous l'étagère pont.



CARTER COPRICALI
completo di 4 magneti

CABLE CASING
with 4 magnets

CARTER CACHE-CÂBLES
avec 4 aimants



IL SISTEMA RECEPTION

RECEPTION SYSTEM
SYSTEME RÉCEPTION



SISTEMA INTEGRATO **ARKO** | DESIGN by PERIN&TOPAN

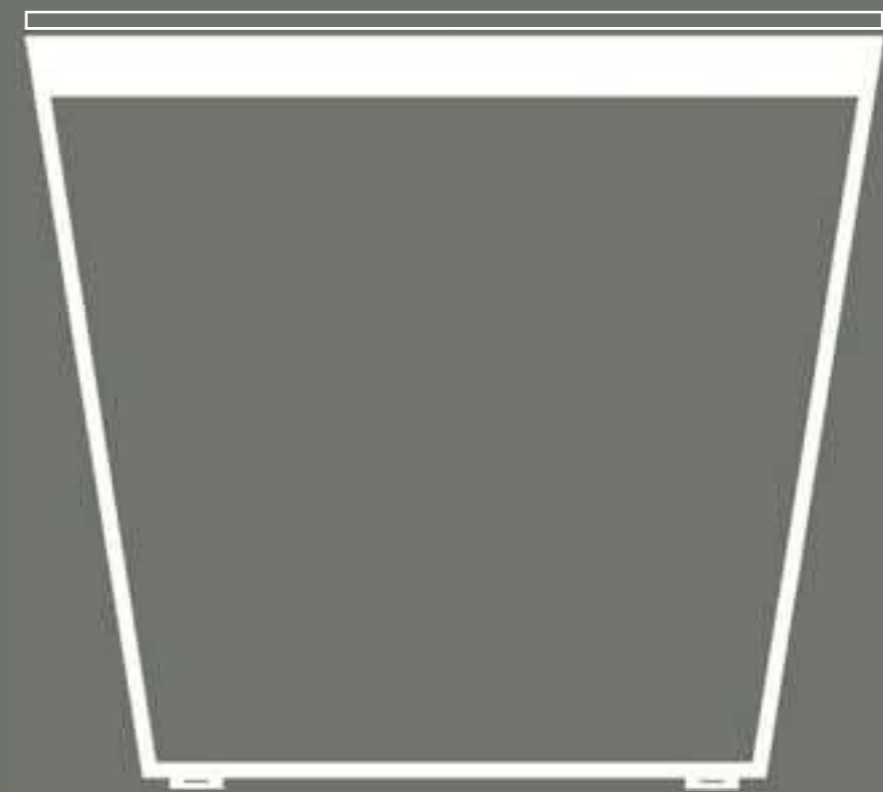



LA PROGETTUALITÀ

CONFIGURATIONS
LA CONCEPTION

DIFFERENT WAYS OF EXPERIENCING IN THE OFFICE







ARKO





_SCRIVANIE LINEARI P.80

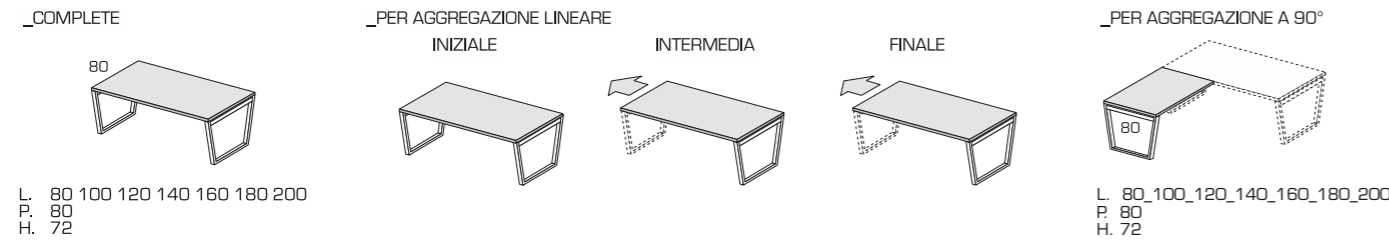

_SCRIVANIE LINEARI P.60

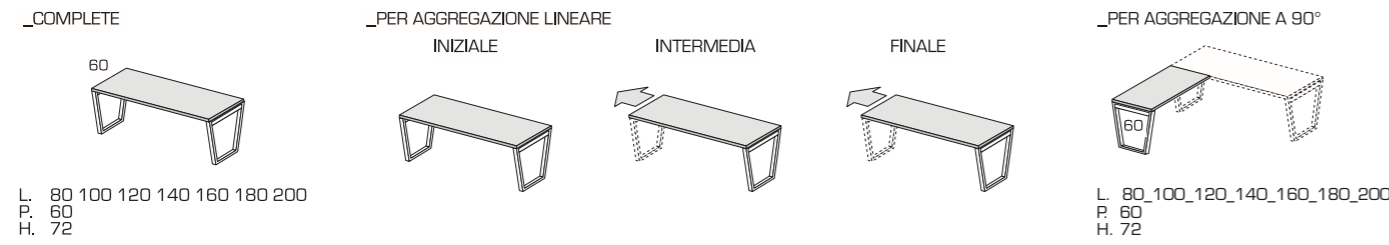

_SCRIVANIE DOPPIE P.165

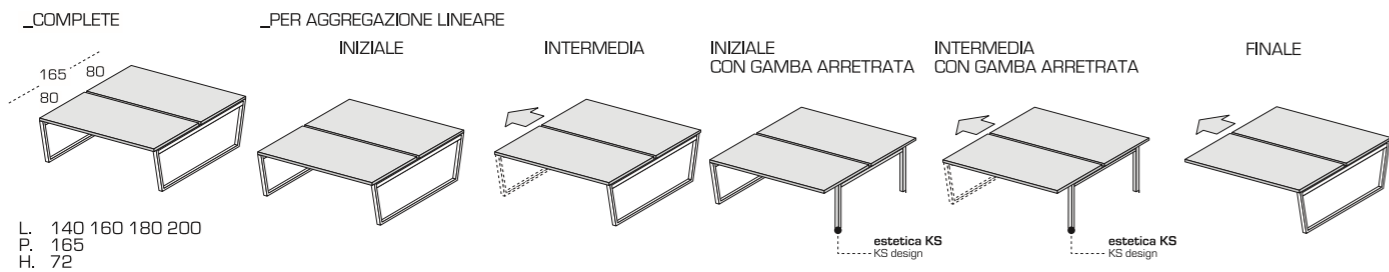

_SCRIVANIE LINEARI DOPPIE P.125

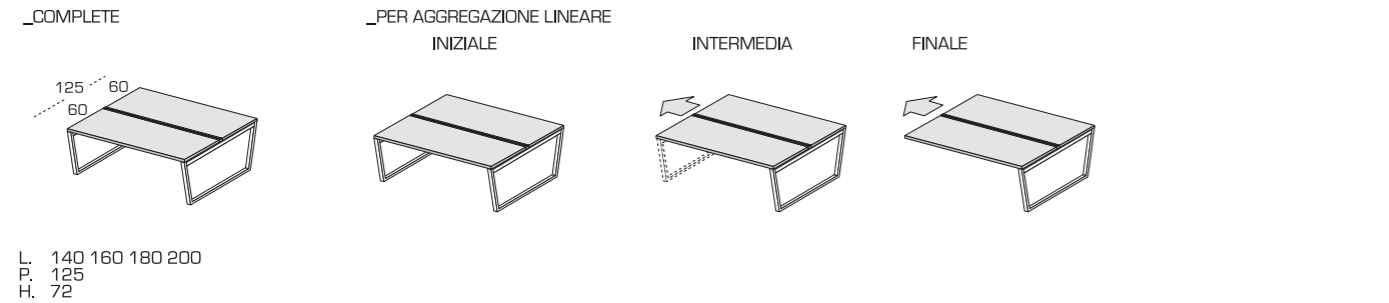

_SCREEN **_ESTRAIBILI - H.72_H.119**

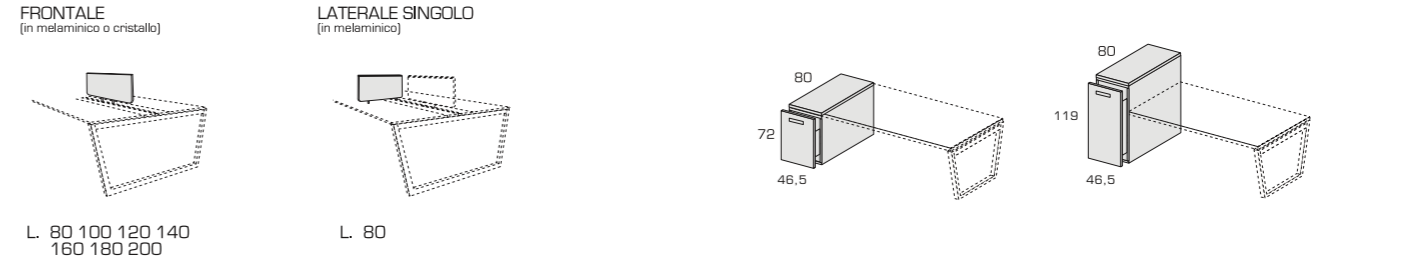

_PENISOLA **_TAVOLI RIUNIONE**

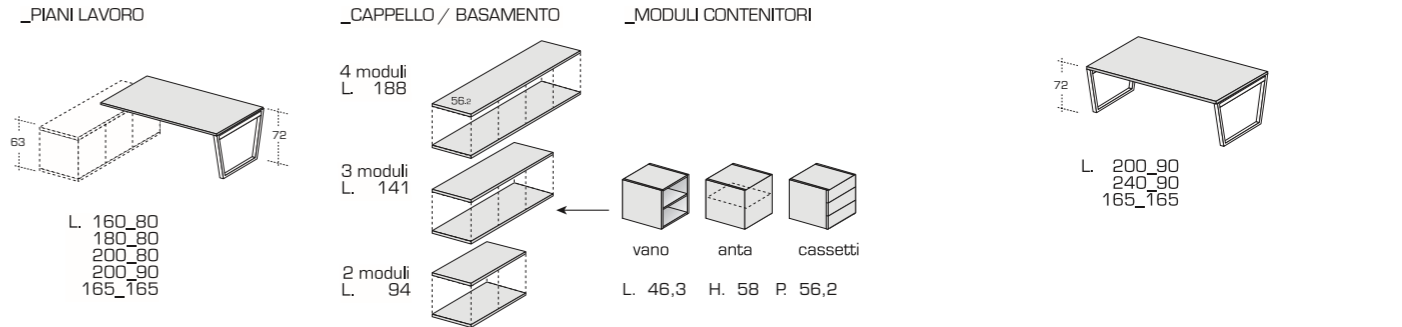

"TALENT WINS THE GAME, BUT TEAMWORK AND INTELLIGENCE WIN THE CHAMPIONSHIP"
M.JORDAN



SISTEMA INTEGRATO **KS** KOSMOSYSTEM | DESIGN by PERIN&TOPAN





THE RIGHT "SYSTEM" FOR SEAMLESS TEAMWORK



EXCLUSIVE
KS



CARTER PER GAMBA KS_
per il passaggio dei cavi lungo la gamba,
caratterizzato da un'estetica non invasiva.
In metallo verniciato.

CASING FOR KS LEG_
simple housing to run cabling up the leg,
featuring a discreet aesthetic.
Coated metal.

CARTER POUR PIÉTEMENT KS_
pour le passage des câbles le long
du piétement, caractérisé par une
esthétique minimaliste.
En métal peint.



RE-CREATE AND
RE-CONFIGURE THE SPACE



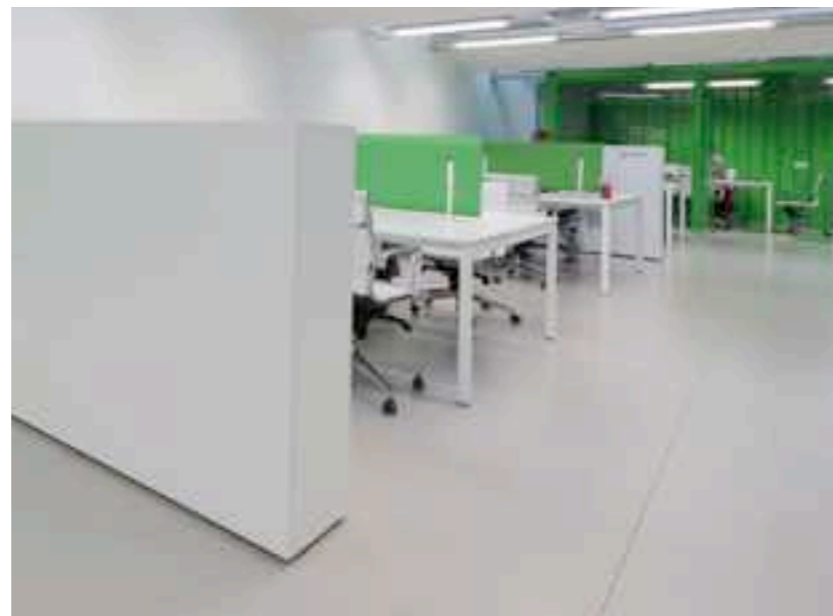

KOSMOSYSTEM







Dalla postazione singola,
compatta e discreta,
alle più complesse esigenze
dimensionali e tecnologiche.

From the single, compact
and discreet workstation
to the most complex size
and technology needs.

Du poste de travail individuel,
compact et discret,
aux exigences dimensionnelles et
technologiques plus complexes.



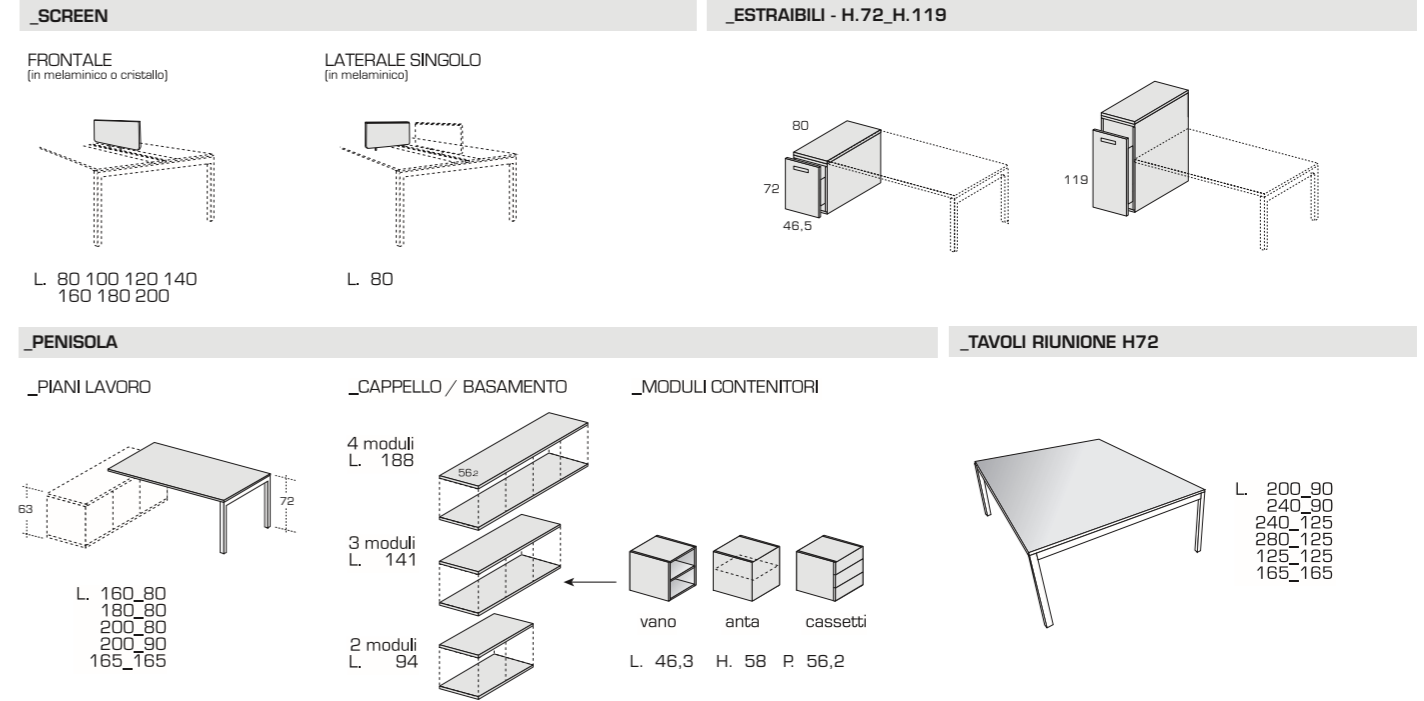
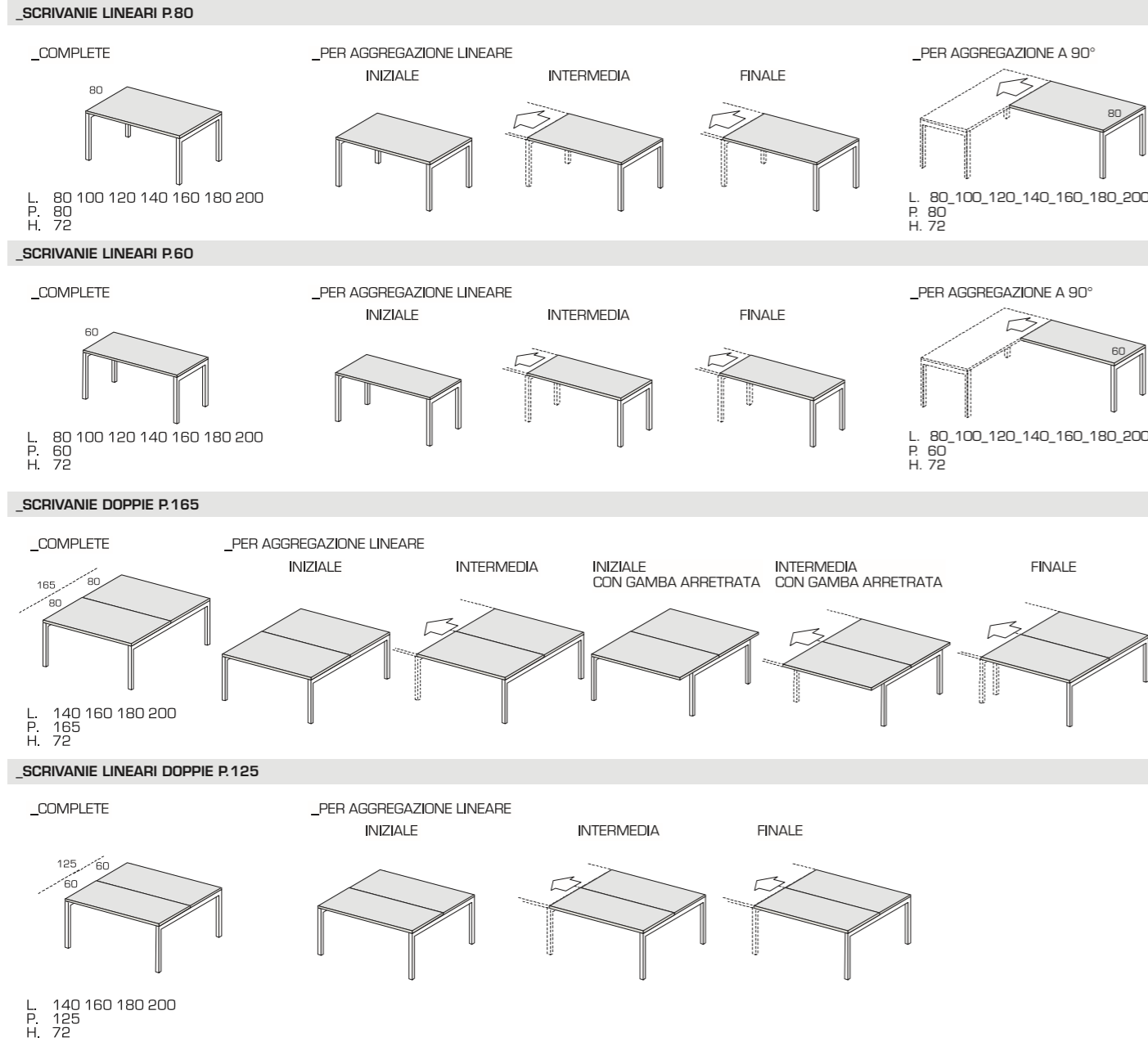

"MEN WHO WISH
TO KNOW ABOUT
THE WORLD MUST LEARN
ABOUT IT IN ITS
PARTICULAR DETAILS"
HERACLITUS



SISTEMA INTEGRATO **KS•LIGHT** | R&D by IVM

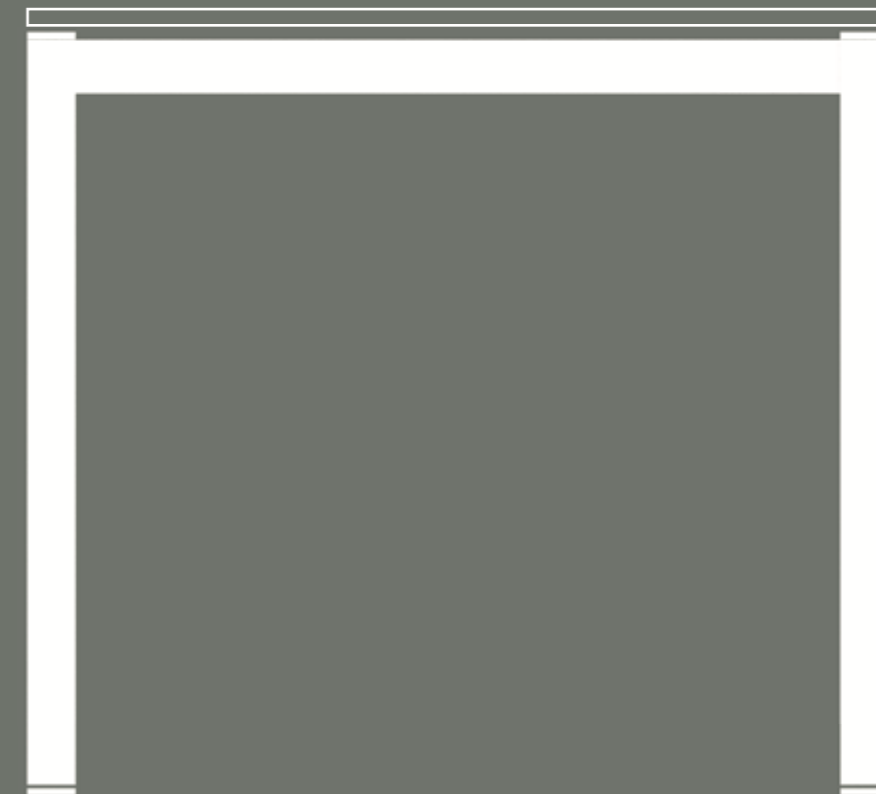
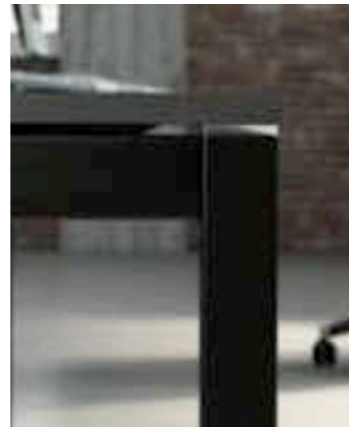

PICK AND CHOOSE
FOR THE SPACE YOU USE

BIANCO SPATOLATO CEMENTO FELTRO

DRESSCODEONE

DESIGNING
AROUND
THE SPACE
AND
AROUND
THE PERSON





Workstations featuring, anti-conventional solid finishes typical of industrial architecture, integrating all the necessary technological details.



Postazioni operative, caratterizzate da finiture non omologate tipiche dell'architettura industriale, che integrano tutte le dotazioni tecnologiche necessarie.



WIRE UP



TAKE YOUR BASE, MAKE YOUR SPACE

VULCANO SPATOLATO CEMENTO FERRO

DRESSCODETWO

DESIGNING
AROUND
THE SPACE
AND
AROUND
THE PERSON



SPATOLATO CEMENTO
& FERRO



VULCANO
& FERRO



Mixing and matching colours and materials to create unique work spaces, perfect environments for team working, with sophisticated attention to materials.

Accostamenti cromatici e materici per spazi operativi unici. Ambienti perfetti per l'attività condivisa, con sofisticata attenzione ai materiali.

DESKS SHARING

PICK AND CHOOSE
FOR THE SPACE YOU USE

OLMOTESTAdiMORO SPATOLATO CEMENTO

DRESSCODETHREE

DESIGNING
AROUND
THE SPACE
AND
AROUND
THE PERSON

SPATOLATO CEMENTO & BIANCO



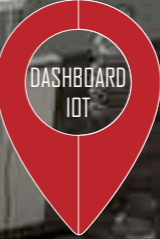

OLMOTESTA^{di}MORO
&BIANCO

PIANI SCRIVANIA

DESKS TOPS
PLATEAUX de BUREAU

Nobilitato spess. 18 mm

Laminato thickness 18 mm
Melaminé ép. 18 mm

VULCANO
SPATOLATO CEMENTO CEMENT RENDER EFFECT / BÉTON TALOCHÉ
AVORIO IVORY / IVOIRE
OLMO PANNA ELM CREAM / ORME CRÈME
OLMO TESTA DI MORO ELM DARK BROWN / ORME FONCÉ
WENGÉ
NOCE WALNUT / NOYER
ROVERE OAK / CHENE

SCREEN **Nobilitato** spess. 18 mm

Laminato thickness 18 mm
Melaminé ép. 18 mm

FELTRO
SPATOLATO CEMENTO CEMENT RENDER EFFECT / BÉTON TALOCHÉ
AVORIO IVORY / IVOIRE
OLMO PANNA ELM CREAM / ORME CRÈME
OLMO TESTA DI MORO ELM DARK BROWN / ORME FONCÉ
WENGÉ
NOCE WALNUT / NOYER
ROVERE OAK / CHENE
PENELOPE SABBIA PENELOPE SAND / PENELOPE SABLE
PENELOPE ARGILLA PENELOPE CLAY / PENELOPE ARGILE
ALLUMINIO ALUMINIUM

Cristallo spess. 8 mm **TEMPERATO ACIDATO**
Crystal FROSTED TEMPERED
Verre TREMPÉ ACIDE

Tessuto

Fabric
Tissu

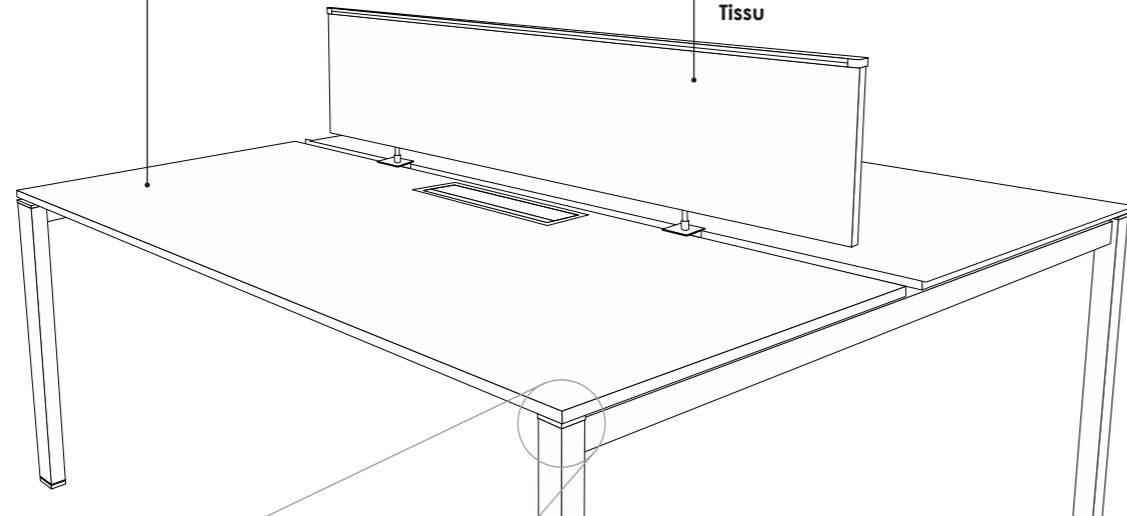

TAPPO _CAP/CAPUCHON
CROMO _CHROME/CROME
con GAMBE _with LEGS/avec PIED
- BIANCO _WHITE/BLANC
- NERO _BLACK/NOIR
- ALLUMINIO _ALUMINIUM
BRUNITO _BURNISHED/BRUNI
con GAMBE _with LEGS/avec PIED
- * FERRO _STEEL/FER

PIEDINO _FOOT/PIED
CROMO _CHROME/CROME
con GAMBE _with LEGS/avec PIED
- BIANCO _WHITE/BLANC
- NERO _BLACK/NOIR
- ALLUMINIO _ALUMINIUM
BRUNITO _BURNISHED/BRUNI
con GAMBE _with LEGS/avec PIED
- * FERRO _STEEL/FER

GAMBE **Metallo**

LEGS **Metal**
PIEDS **Metal**

BIANCO 9010 WHITE 9010 / BLANC 9010
NERO BLACK / NOIR
ALLUMINIO 9006 ALUMINIUM 9006
FERRO ** IRON / FER

** Per FINITURA "FERRO" si intende FERRO GREZZO VERNICIATO TRASPARENTE. EVENTUALI IMPERFEZIONI e/o STRIATURE PIÙ SCURE SONO CARATTERISTICA ESTETICA SPECIFICA DELLA FINITURA "FERRO" STESSA.

** "STEEL" FINISH means CLEAR-COATED RAW STEEL. ANY IMPERFECTIONS and/or DARKER STREAKS ARE TO BE CONSIDERED A NORMAL AESTHETIC FEATURE OF THE "STEEL" FINISH.

** ON APPELLE FINITION « FER » DU FER BRUT RECOUVERT D'UNE PEINTURE TRANSPARENTE. TOUTE IMPERFECTION et/ou RAYURE ÉVENTUELLE PLUS FONCÉE DOIT ÊTRE CONSIDÉRÉE COMME UNE CARACTÉRISTIQUE ESTHÉTIQUE DE CETTE FINITION « FER ».

_SCRIVANIE LINEARI P.80

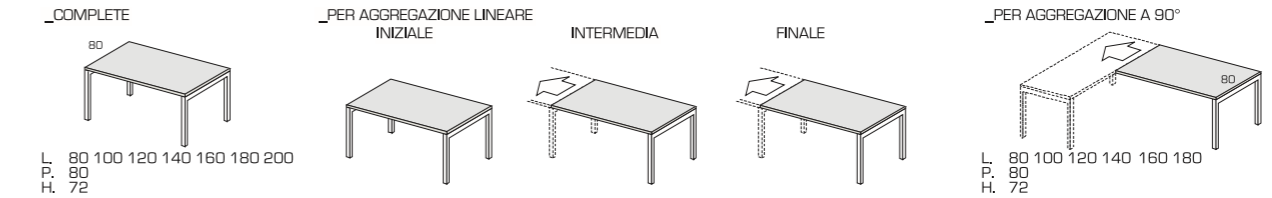

_SCRIVANIE LINEARI P.60

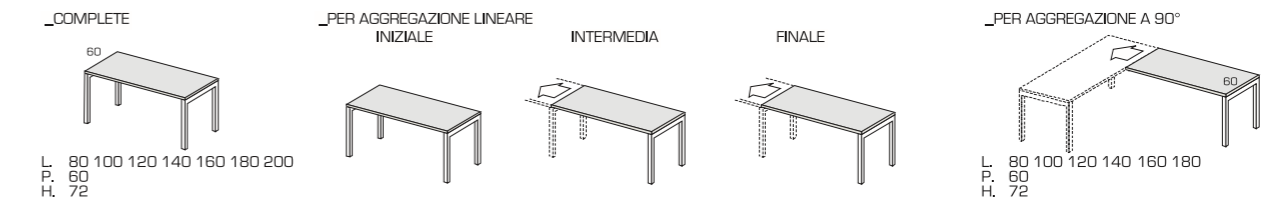

_SCRIVANIE DOPPIE P165

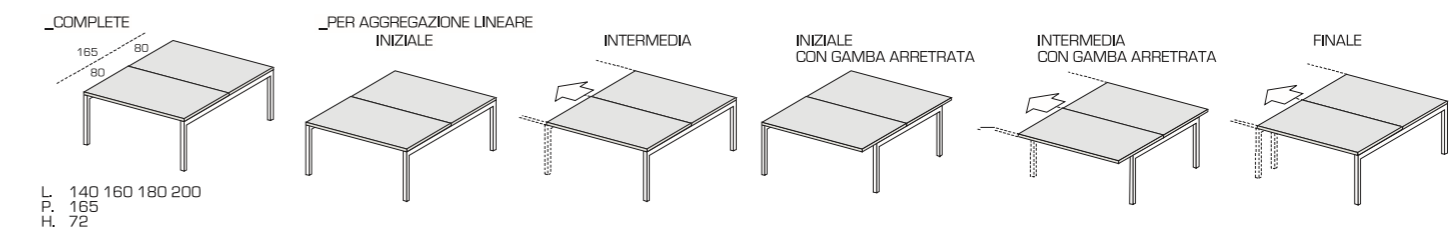

_SCRIVANIE LINEARI DOPPIE P.125

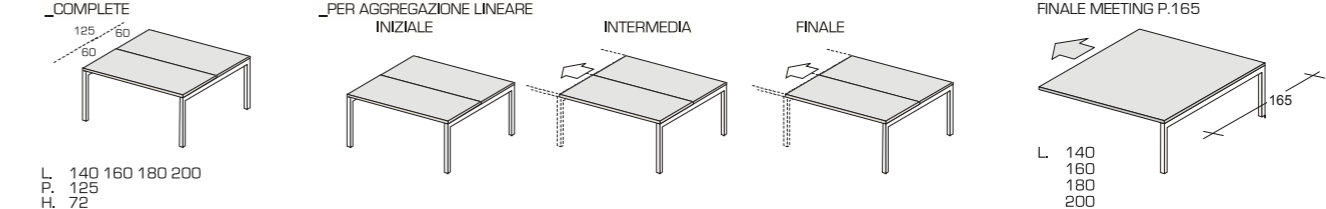

_TAVOLI RIUNIONE

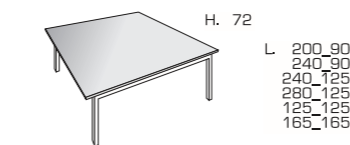

_SCREEN

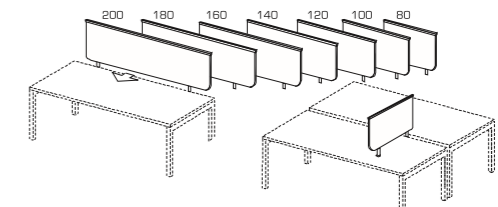

_PENISOLA

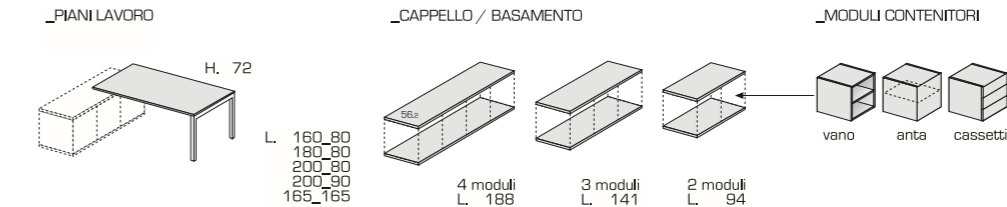

_CASSETTIERE

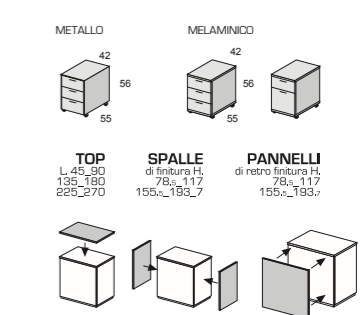

SISTEMA INTEGRATO PRATIKO | DESIGN by PERIN&TOPAN

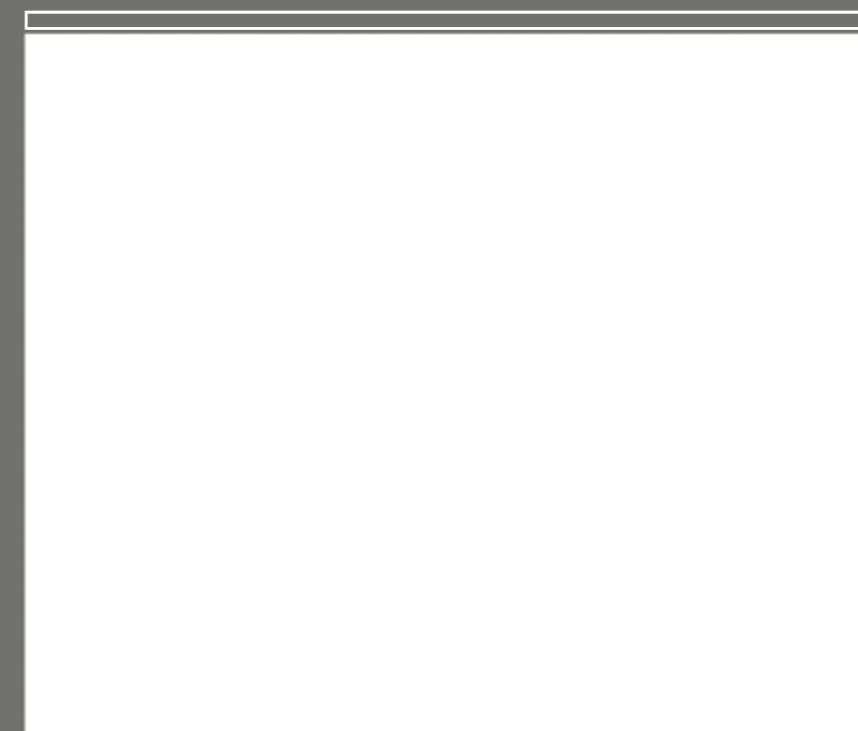



THE RIGHT "SYSTEM" FOR TEAMWORK





EXTRAORDINARILY
FLEXIBLE



_SCRIVANIE LINEARI P.80

_COMPLETE

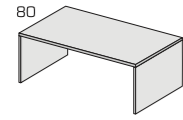

L. 80 100 120 140 160 180 200
P. 80
H. 72

_PER AGGREGAZIONE LINEARE

INIZIALE

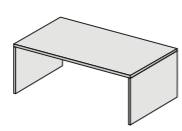

INTERMEDIA

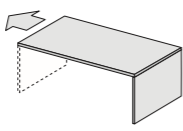

FINALE

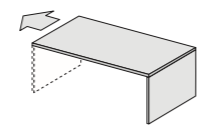

_PER AGGREGAZIONE A 90°

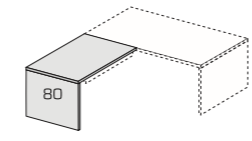

L. 80_100_120_140_160_180_200
P. 80
H. 72

_SCRIVANIE LINEARI P.60

_COMPLETE

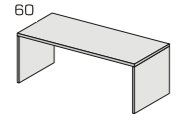

L. 80 100 120 140 160 180 200
P. 60
H. 72

_PER AGGREGAZIONE LINEARE

INIZIALE

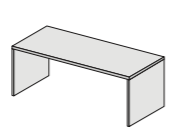

INTERMEDIA

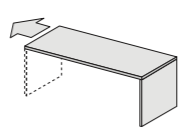

FINALE

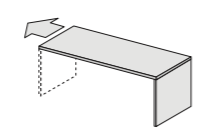

_PER AGGREGAZIONE A 90°

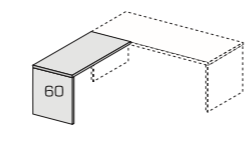

L. 80_100_120_140_160_180_200
P. 60
H. 72

_SCRIVANIE DOPPIE P.165

_COMPLETE

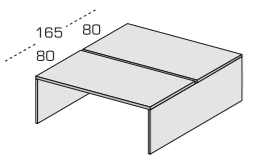

L. 140 160 180 200
P. 165
H. 72

_PER AGGREGAZIONE LINEARE

INIZIALE

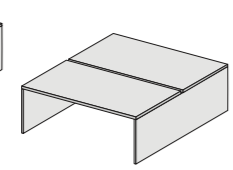

INTERMEDIA

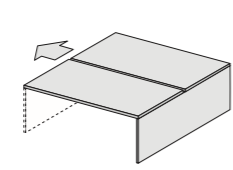

INIZIALE CON GAMBA ARRETRATA

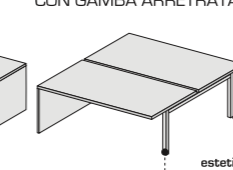

INTERMEDIA CON GAMBA ARRETRATA



FINALE

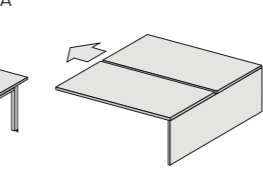

estetica KS
KS design

estetica KS
KS design

_SCRIVANIE LINEARI DOPPIE P.125

_COMPLETE

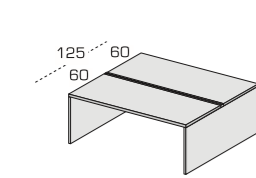

L. 140 160 180 200
P. 125
H. 72

_PER AGGREGAZIONE LINEARE

INIZIALE

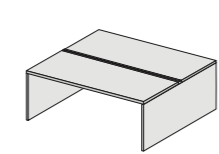

INTERMEDIA

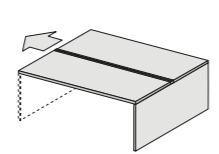

FINALE

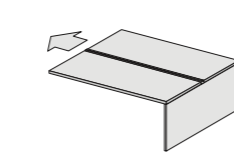

_SCREEN

FRONTALE
(in melaminico o cristallo)

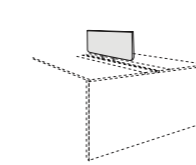

L. 80 100 120 140
160 180 200

LATERALE SINGOLO
(in melaminico)

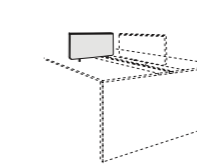

L. 80

_ESTRAIBILI - H.72_H.119

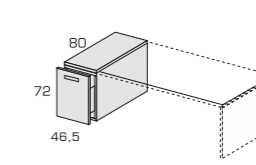

80
72
46,5

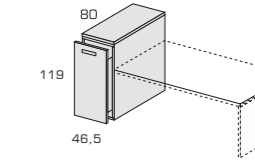

80
119
46,5

_PENISOLA

_PIANI LAVORO

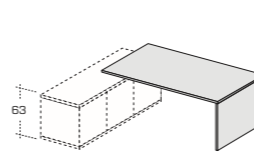

L. 160_80
180_80
200_80
200_90
165_165

_CAPPELLO / BASAMENTO

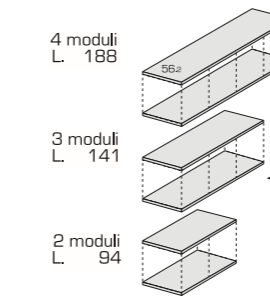

4 moduli
L. 188

3 moduli
L. 141

2 moduli
L. 94

_MODULI CONTENITORI

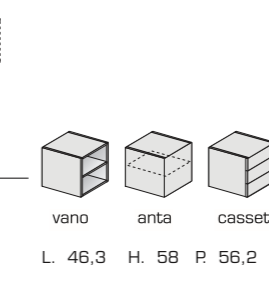

L. 46,3 H. 58 P. 56,2



PRATIKO

SISTEMI INTEGRATI technology

LA TECNOLOGIA

ATTREZZABILITÀ DEI PIANI

ACCESSORIES FOR THE TOP
ÉQUIPEMENT DU PLATEAU

La soluzione **Standard** (senza binario) prevede il fissaggio di screen con appositi supporti metallici posizionabili nello spazio presente tra i due piani.

L'accesso dei cavi ai piani può essere risolto dal foro+boccola oppure utilizzando lo spazio presente tra i due piani.

Il binario **optional** permette di fissare direttamente al piano stesso lo screen. Questa soluzione è applicabile unicamente alle SCRIVANIE LINEARI DOPPIE e permette il fissaggio dello screen, mentre l'accesso dei cavi ai piani viene garantito da un semplice "foro+boccola".

La soluzione con **BINARIO è OPTIONAL**, quindi il binario va ordinato a parte.

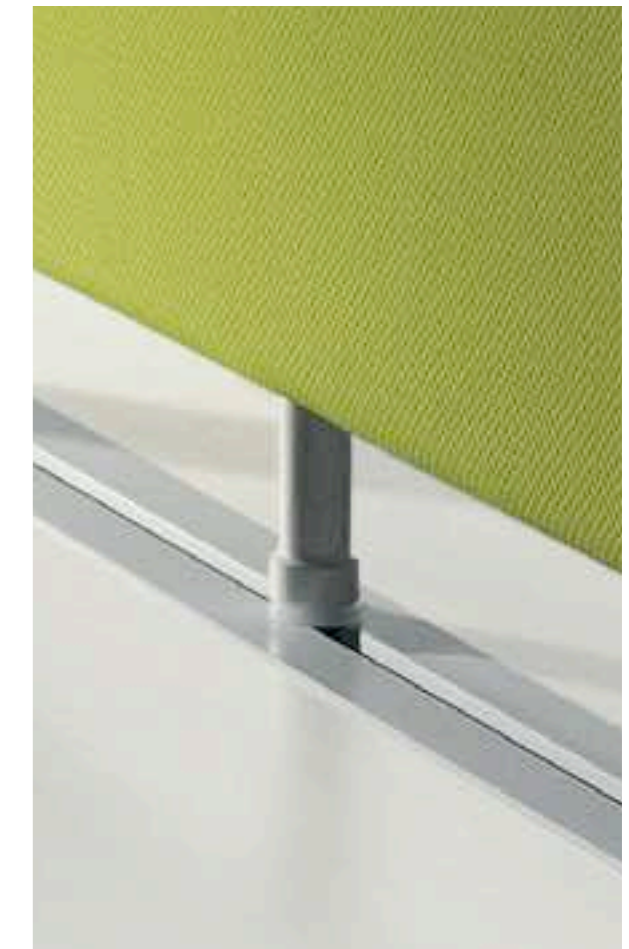
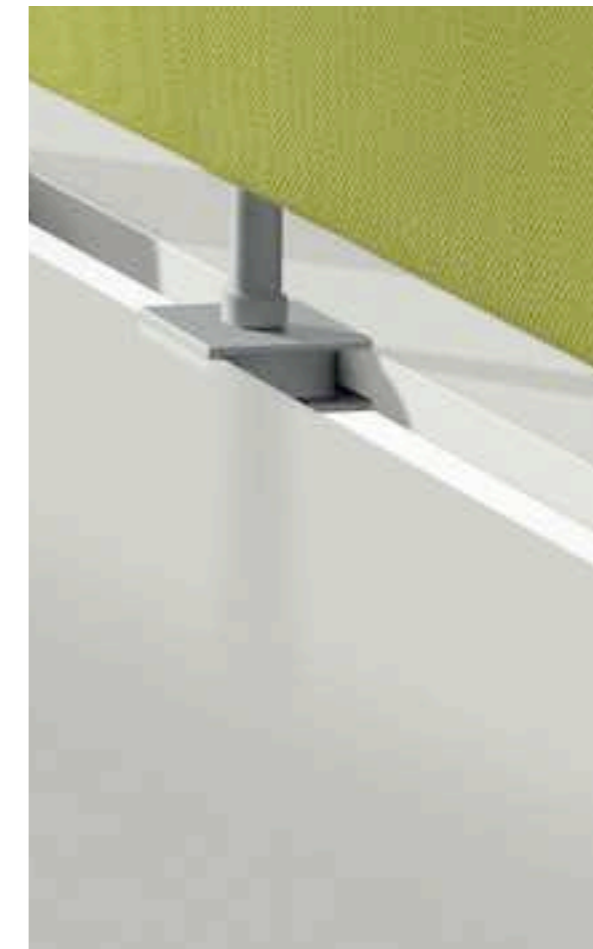

The **Standard** version (without track) enables screens to be attached by means of special metal mounts positioned in the space between the two tops.

Cables pass through to the desktop by means of a hole plus cable grommet or the space between the two levels.

The track **optional** enables screens to be attached directly. This solution only applies to DOUBLE LINEAR DESKS and enables the screen to be fixed whilst cable access to tops is guaranteed by a simple "hole+bushing".

The solution with **RAIL is OPTIONAL** and the rail should therefore be ordered separately.

La soluzione **Standard** (sans rail central) prévoit la fixation de l'écran avec des supports métalliques spéciaux à placer dans l'espace présent entre les deux plans.

L'accès des câbles peut se faire par l'obturateur ou en utilisant l'espace entre les deux plans.

Le rail central **optional** permet de mettre l'écran en place directement sur le plateau. Cette solution est applicable uniquement pour les BUREAUX LINÉAIRES DOUBLES et permet de fixer l'écran, tandis que l'accès des câbles aux plateaux est assuré par un simple obturateur.

La solution avec **RAIL est fournie en OPTION**. Le rail doit donc être commandé séparément.

CANALIZZAZIONE

CABLE MANAGEMENT SYSTEMS
CANALISATION



CARTER per gamba arretrata
CARTER for set-back legs
PANNEAU CACHE-CÂBLES du pied central



VERTEBRA PASSACAVI
CABLE MANAGEMENT VERTEBRAE
VERTÈBRE PASSE CÂBLES



TOP ACCESS_
disponibile in diverse dimensioni e finiture,
garantisce il corretto passaggio dei
cavi al piano scrivania.

TOP ACCESS_
available in a range of sizes and finishes,
it guarantees that cables run correctly
to the desktop.

TOP ACCESS_
disponible en plusieurs dimensions et finitions,
garantit le passage adéquat des câbles
jusqu'au plateau de bureau.



VASSOIO PER ACCUMULO CAVI
CABLE MANAGEMENT TRAY
CHEMIN DE CÂBLES

PORTA CPU SOSPESO
adattabile alle diverse dimensioni del cpu stesso.
Particolarmente efficace nella sua semplicità
il sistema di "fissaggio" del CPU.

SUSPENDED CPU HOLDER
that can be adapted to the
actual size of the cpu. The CPU "locking"
system is as effective as it is simple.

SUPPORT UC SUSPENDU
adaptable aux différentes
dimensions de l'unité centrale.
La simplicité du système de fixation
de l'UC est particulièrement efficace.



PORTA CPU SOSPESO
indicato per elementi di piccole dimensioni.
Esclusivo il sistema di chiusura con chiave.
Un dettaglio tecnico unico nel suo genere.

SUSPENDED CPU HOLDER
suitable for small processors.
Exclusive locking system with key.
A one-of-a-kind technical detail.

SUPPORT UC SUSPENDU
indiqué pour des éléments
de petites dimensions.
Système exclusif de fermeture à clé.
Une particularité technique unique
en son genre.



PORTA CPU SOSPESO
dimensioni "FISSE"
P50 H48 L24,3

SUSPENDED CPU HOLDER
with fixed dimensions
D50 H48 W24,3

SUPPORT UC SUSPENDU
dimensions « fixes »
P 50 H 48 L 24,3

TIPOLOGIA SCREEN

SCREEN TYPOLOGY
TYPOLOGIE D'ÉCRAN

SCREEN RIVESTITO IN **TESSUTO**
CON **PROFILO PORTACCESSORI**
SCREEN COVERED IN **FABRIC**
WITH **ACCESSORIES PROFILE**
ÉCRAN PRIVATIF AVEC REVÊTEMENT EN **TISSU**
AVEC **PROFIL PORTE-ACCESSOIRES**

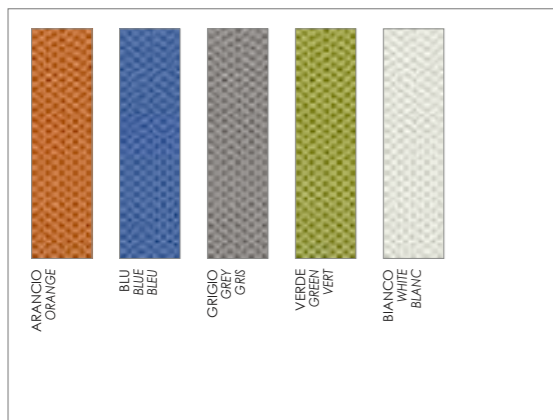

SCREEN RIVESTITO IN **TESSUTO + FONOASSORBENTE ****
CON **PROFILO PORTACCESSORI**
SCREEN COVERED IN **FABRIC + SOUND-ABSORBENT (PAD)****
WITH **ACCESSORIES PROFILE**
ÉCRAN PRIVATIF AVEC REVÊTEMENT EN **TISSU + ACOUSTIQUE ****
AVEC **PROFIL PORTE-ACCESSOIRES**

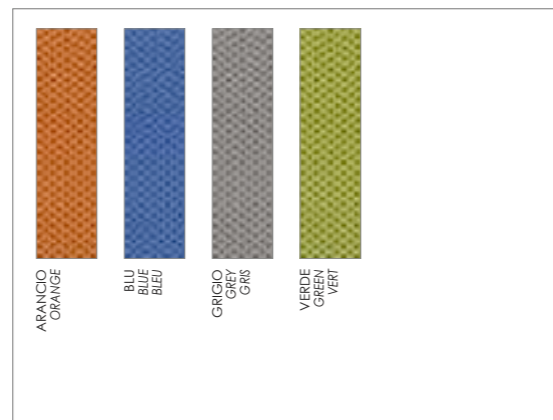

**
Materassino FONOASSORBENTE in
Fibra di Poliestere (densità 60 Kg/m³)
atossico, anallergico, ad ELEVATA
EFFICIENZA di ASSORBIMENTO
ACUSTICO (CERTIFICATA).

SOUND-ABSORBENT pad in
polyester fibre (density of 60 kg/m³)
non-toxic, non-allergic,
HIGH-PERFORMANCE SOUND
ABSORPTION (CERTIFIED).

MATÉRIAU ACOUSTIQUE en fibre
de polyester (densité de 60 kg/m³)
non toxique, anallergique,
à HAUTE ABSORPTION ACOUSTIQUE
(CERTIFIÉE).

SCREEN IN **NOBILITATO** (spess. mm 18)
BORDATO 4 LATI
SCREEN IN **LAMINATE** (18 mm thick)
EDGED ON 4 SIDES
ÉCRAN PRIVATIF EN **MÉLAMINÉ** (ép. 18 mm)
CHANT SUR LES QUATRE CÔTÉS



SCREEN IN **NOBILITATO** (spess. mm 18)
CON **PROFILO PORTACCESSORI**
SCREEN IN **LAMINATE** (18 mm thick)
WITH **ACCESSORIES PROFILE**
ÉCRAN PRIVATIF EN **MÉLAMINÉ** (ép. 18 mm)
AVEC **PROFIL PORTE-ACCESSOIRES**



SCREEN IN **CRISTALLO** (spess. mm 18)
ETCHED TEMPERED GLASS SCREEN (8 mm thick)
ÉCRAN PRIVATIF EN VERRE TREMPÉ ACIDÉ (ép. 8 mm)



SISTEMI INTEGRATI

finishes finitions

LE FINITURE

le FINITURE dei PIANI

TOP FINISHES
LES FINITIONS DES PLATEAUX



le GAMBE

LEGS
LE PIÈTEMENT

* FINITURA "FERRO" SOLO per il modello KS•LIGHT.
"STEEL" FINISH ONLY for KS•LIGHT model.
FINITION « FER » SEULEMENT pour KS•LIGHT modèle.



VULCANO

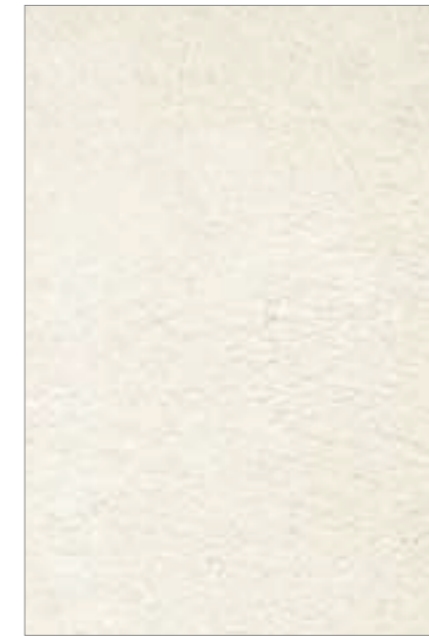

SPATOLATO CEMENTO
CEMENT RENDER EFFECT / BÉTON TALOCHÉ



AVORIO
IVORY / IVOIRE



OLMO PANNA
ELM CREAM / ORME CRÈME



OLMO TESTA DI MORO
ELM DARK BROWN / ORME FONCÉ



WENGÉ

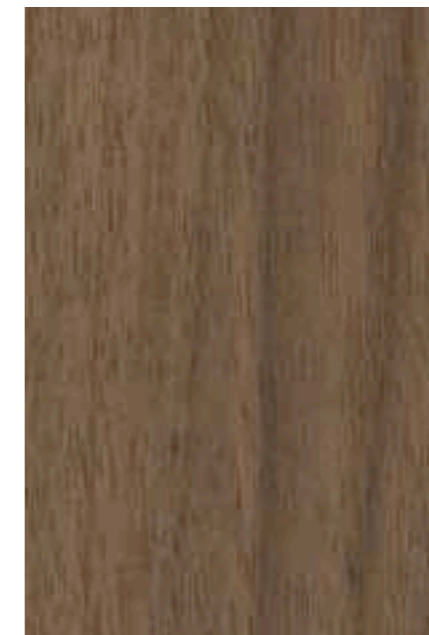

NOCE
WALNUT / NOYER



ROVERE
OAK / CHÈNE

LE FINITURE DEI PIANI SONO
LIBERAMENTE ACCOSTABILI
ALLE FINITURE PREVISTE
PER LE GAMBE.
MATCH THE TOP FINISH
WITH THE FINISH
SELECTED FOR THE LEGS.
LES FINITIONS DES PLATEAUX
SONT COMBINABLES AVEC
LES FINITIONS PRÉVUES
POUR LE PIÈTEMENT.

le FINITURE degli SCREEN

SCREEN FINISHES
LES FINITIONS DES ÉCRANS

NOBILITATO LAMINATE MELAMINÉ



FELTRO



SPATOLATO CEMENTO
CEMENT RENDER EFFECT / BÉTON TALOCHÉ



AVORIO
IVORY / IVOIRE



OLMO PANNA
ELM CREAM / ORME CRÈME



OLMO TESTA DI MORO
ELM DARK BROWN / ORME FONCÉ



PENELOPE SABBIA
PENELOPE SAND / PENELOPE SABLE



PENELOPE ARGILLA
PENELOPE CLAY / PENELOPE ARGILE



WENGÉ



NOCE
WALNUT / NOYER



ROVERE
OAK / CHENE



ALLUMINIO
ALUMINIUM

TESSUTO FABRIC TISSU



ARANCIO
ORANGE



BLU
BLUE / BLEU

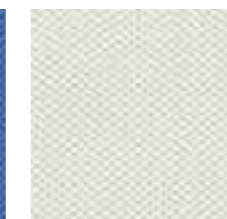

BIANCO
WHITE / BLANC

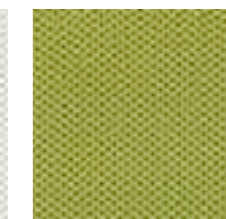

VERDE
GREEN / VERT

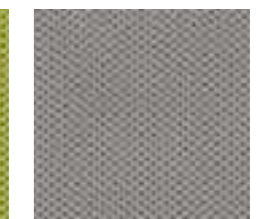

GRIGIO
GREY / GRIS

LE FINITURE DEGLI SCREEN SONO LIBERAMENTE ACCOSTABILI ALLE FINITURE PREVISTE PER I PIANI.

MATCH THE SCREEN FINISH WITH THE FINISH SELECTED FOR THE TOPS.

LES FINITIONS DES ÉCRANS SONT COMBINABLES AVEC LES FINITIONS PRÉVUES POUR LES PLATEAUX.

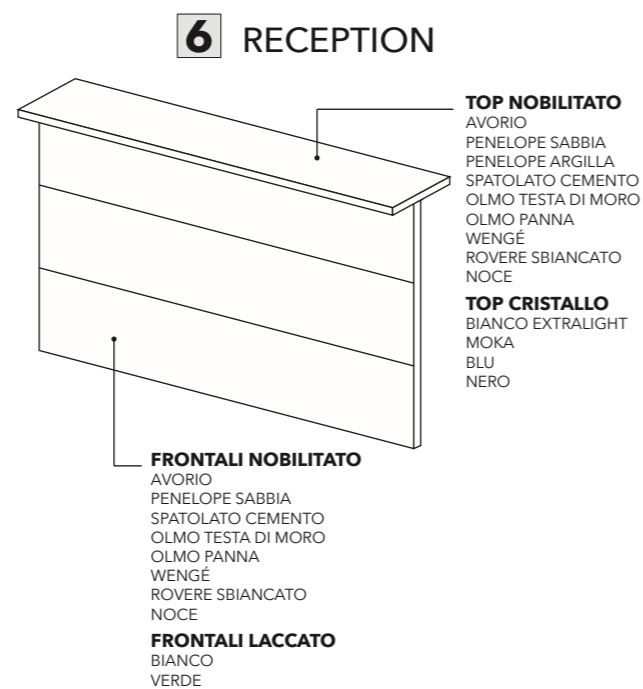
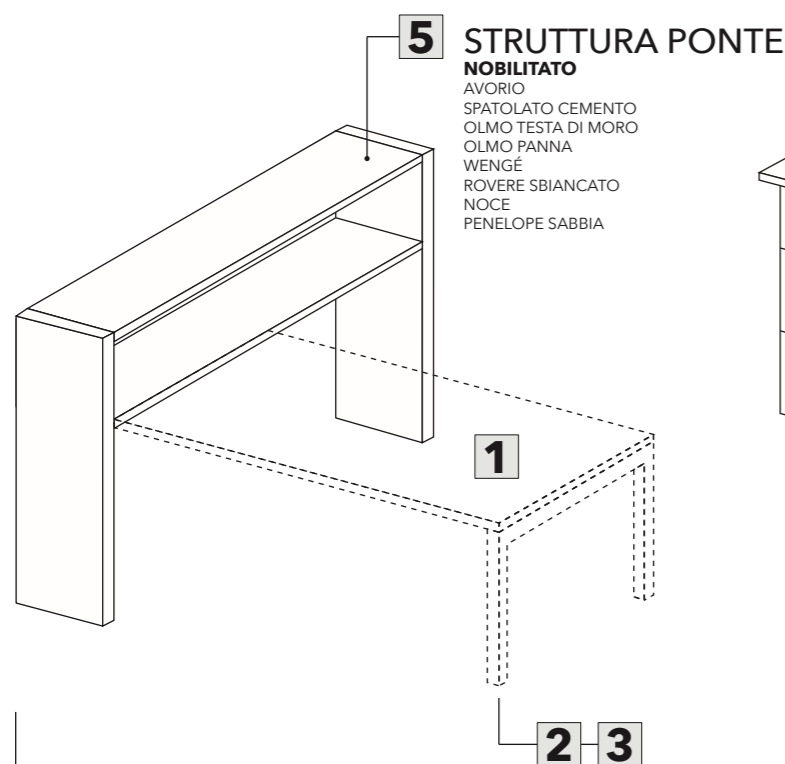
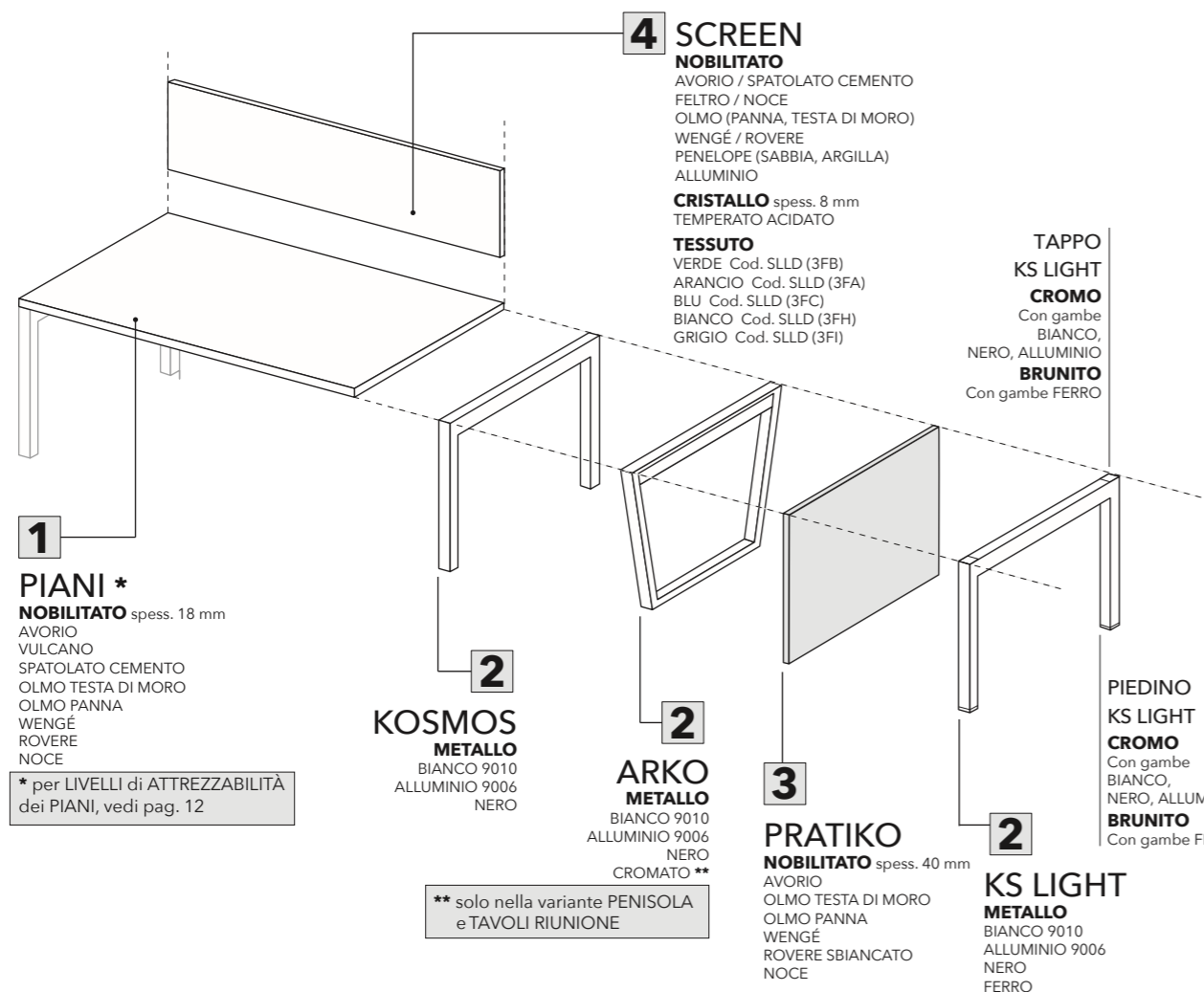

1 PIANI SCRIVANIA	Nobilitato spess. 18 mm	AVORIO VULCANO SPATOLATO CEMENTO OLMO (PANNA, TESTA DI MORO) WENGÉ ROVERE NOCE	
2 GAMBE IN METALLO	KOSMOS, ARKO, KS LIGHT	BIANCO 9010 ALLUMINIO 9006 NERO CROMATO *	* SOLO per modello ARKO, nella variante PENISOLA e TAVOLI RIUNIONE.
	Finitura solo per KS LIGHT	FERRO **	** SOLO per il modello KS LIGHT. Per FINITURA "FERRO" si intende FERRO GREZZO VERNICIATO TRASPARENTE. Eventuali IMPERFEZIONI e/o STRIATURE più scure sono CARATTERISTICA ESTETICA specifica della FINITURA "FERRO" STESSA.
	TAPPO e PIEDINO solo per KS LIGHT	CROMO con gambe - BIANCO - NERO - ALLUMINIO con gambe - FERRO **	
3 SPALLE NOBILITATO PER SCRIVANIA	PRATIKO spess. 40 mm	AVORIO OLMO (PANNA, TESTA DI MORO) WENGÉ ROVERE SBIANCATO NOCE	
NOTE GENERALI Le GAMBE e le SPALLE nelle finiture proposte a LISTINO sono liberamente abbinabili alle finiture proposte per i PIANI SCRIVANIA .			
4 SCREEN	Nobilitato	AVORIO SPATOLATO CEMENTO FELTRO OLMO (PANNA, TESTA DI MORO) PENELOPE (SABBIA, ARGILLA) ROVERE NOCE WENGÉ ALLUMINIO	Cristallo spess. 8 mm TEMPERATO ACIDATO
	Tessuto	VERDE Cod. SLLD (3FB) ARANCIO Cod. SLLD (3FA) BLU Cod. SLLD (3FC) BIANCO Cod. SLLD (3FH) GRIGIO Cod. SLLD (3FI)	Tessuto + Fonoassorbente VERDE Cod. SLLD (3FB) ARANCIO Cod. SLLD (3FA) BLU Cod. SLLD (3FC) GRIGIO Cod. SLLD (3FI)
5 SISTEMA PONTE	Struttura	AVORIO SPATOLATO CEMENTO OLMO (PANNA, TESTA DI MORO) WENGÉ ROVERE SBIANCATO NOCE PENELOPE SABBIA	Casellari e Ante ribalta PENELOPE SABBIA PENELOPE ARGILLA
	Piani Scrivania spess. 18 mm	AVORIO VULCANO SPATOLATO CEMENTO OLMO (PANNA, TESTA DI MORO) WENGÉ ROVERE SBIANCATO NOCE	
	Schienale di retrofinitura	PENELOPE SABBIA	
6 RECEPTION	Frontali Nobilitato	AVORIO PENELOPE SABBIA SPATOLATO CEMENTO OLMO TESTA DI MORO OLMO PANNA WENGÉ ROVERE SBIANCATO NOCE	Frontali Laccato BIANCO VERDE
	Top Nobilitato	AVORIO PENELOPE SABBIA PENELOPE ARGILLA SPATOLATO CEMENTO OLMO TESTA DI MORO OLMO PANNA WENGÉ ROVERE SBIANCATO NOCE	Top Cristallo BIANCO EXTRALIGHT MOKA BLU NERO
	Spalle di chiusura	AVORIO OLMO TESTA DI MORO OLMO PANNA PENELOPE SABBIA WENGÉ ROVERE SBIANCATO NOCE	

ATTENZIONE Il **CODICE** individua solo la tipologia dell'elemento. Le **FINITURE** vanno specificate nell'ordine, accanto al codice dell'elemento.

1	DESK TOPS	Laminate thickness 18 mm	IVORY VULCANO CEMENT RENDER EFFECT ELM (CREAM, DARK BROWN) WENGÉ OAK WALNUT	
2	METAL LEGS	KOSMOS, ARKO	WHITE 9010 ALUMINIUM 9006 BLACK CHROME *	* ONLY for ARKO - PENINSULA and MEETING TABLES variant.
		Finish only for KS LIGHT	STEEL **	** ONLY for KS LIGHT model. STEEL FINISH means CLEAR-COATED RAW STEEL. Any IMPERFECTIONS and/or darker STREAKS are to be considered a NORMAL AESTHETIC FEATURE of the "STEEL" FINISH.
	CAP and FOOT only for KS LIGHT		CHROME with legs - WHITE - BLACK - ALUMINIUM BURNISHED with legs - STEEL **	
3	VENEER SIDES for DESK	thickness 40 mm PRATIKO	IVORY ELM (CREAM, DARK BROWN) WENGÉ WHITEWASHED OAK WALNUT	
GENERAL NOTES LEGS and SIDES, in the finishes proposed on the price list, can be freely matched to the finishes proposed for DESK TOPS .				
4	SCREEN	Laminate	IVORY CEMENT RENDER EFFECT FELT ELM (CREAM, DARK BROWN) PENELOPE (SAND, CLAY) OAK WALNUT WENGÉ ALUMINIUM	Crystal thickness 8 mm FROSTED TEMPERED
		Fabric	GREEN COD. SLLD (3FB) ORANGE COD. SLLE (3FA) BLUE COD. SLLH (3FC) WHITE COD. SLLF (3FH) GRAY COD. SLLG (3FI)	Fabric GREEN COD. SLLD (3FB) ORANGE COD. SLLE (3FA) BLUE COD. SLLH (3FC) GRAY COD. SLLG (3FI)
5	BRIDGE SYSTEM	Structure	IVORY CEMENT RENDER EFFECT ELM (CREAM, DARK BROWN) WENGÉ WHITEWASHED OAK WALNUT PENELOPE SAND	Pigeon hole units and Tip-up doors PENELOPE SAND PENELOPE CLAY
		Desk tops thickness 18 mm	IVORY VULCANO CEMENT RENDER EFFECT ELM (CREAM, DARK BROWN) WENGÉ WHITEWASHED OAK WALNUT	
		Back panel finish	PENELOPE SAND	
6	RECEPTION	Front Panel Laminate	IVORY PENELOPE SAND CEMENT RENDER EFFECT ELM DARK BROWN ELM CREAM WENGÉ WHITEWASHED OAK WALNUT	Front Panel Laquered WHITE GREEN
		Top Laminate	IVORY PENELOPE SAND PENELOPE CLAY CEMENT RENDER EFFECT ELM DARK BROWN ELM CREAM WENGÉ WHITEWASHED OAK WALNUT	Top Crystal EXTRALIGHT WHITE MOKA BLUE BLACK
		End Side Panel	IVORY CEMENT RENDER EFFECT ELM DARK BROWN ELM CREAM PENELOPE SAND WENGÉ WHITEWASHED OAK WALNUT	

NOTE The **CODE** only indicates the type of element. Please specify the **FINISHES** at the time of ordering next to the element code in question.

1	PLATEAUX de BUREAU	Mé laminé ép. 18 mm	IVOIRE VULCANO BÉTON TALOCHÉ ORME (CRÈME, FONCÉ) WENGÉ CHENE NOYER	
2	PIEDS en METAL	KOSMOS, ARKO	BLANC 9010 ALUMINIUM 9006 NOIR CROMÉ *	* SEULEMENT pour ARKO variante PÉNINSULE et TABLES DE RÉUNION.
		Finition seulement pour KS LIGHT	FER **	** SEULEMENT pour KS LIGHT modèle. On appelle FINITION « FER » du FER BRUT RECOUVERT d'une peinture TRANSPARENTE. Toute IMPERFECTION et/ou RAYURE éventuelle plus foncée doit être considérée comme une CARACTÉRISTIQUE ESTHÉTIQUE de cette FINITION « FER ».
	CAPUCHON et PIED	seulement pour KS LIGHT	CROME avec pied - BLANC - NOIR - ALUMINIUM avec pied - FER **	
3	MONTANT MÉLAMINÉ pour PLATEAUX	ép. 40 mm PRATIKO	IVOIRE ORME (CRÈME, FONCÉ) WENGÉ CHENE BLANCHI NOYER	
GENERAL NOTES Les PIEDS et les MONTANTS , dans les finitions proposées dans le catalogue, s'associent librement aux finitions proposées pour les PLATEAUX DE BUREAU .				
4	SCREEN	Mé laminé	IVOIRE BÉTON TALOCHÉ FEUTRE ORME (CRÈME, FONCÉ) PENELOPE (SABLE, ARGILE) CHENE NOYER WENGÉ ALUMINIUM	Verre ép. 8 mm TREMPE ACIDE
		Tissu	VERT CODE SLLD (3FB) ORANGE CODE SLLE (3FA) BLEU CODE SLLH (3FC) BLANC CODE SLLF (3FH) GRIS CODE SLLG (3FI)	Tissu VERT CODE SLLD (3FB) ORANGE CODE SLLE (3FA) BLEU CODE SLLH (3FC) GRIS CODE SLLG (3FI)
5	SYSTEME PONT	Structure	IVOIRE BÉTON TALOCHÉ ORME (CRÈME, FONCÉ) WENGÉ CHENE BLANCHI NOYER PENELOPE SABLE	Casier et Porte rabattable PENELOPE SABLE PENELOPE ARGILE
		Plateaux de bureau ép. 18 mm	IVOIRE VULCANO BÉTON TALOCHÉ ORME (CRÈME, FONCÉ) WENGÉ CHENE BLANCHI NOYER	
		Dos de finition	PENELOPE SABLE	
6	RÉCEPTION	FAÇADES Mé laminé	IVOIRE PENELOPE SABLE BÉTON TALOCHÉ ORME FONCÉ ORME CRÈME WENGÉ CHENE BLANCHI NOYER	FAÇADES Laqué BLANC VERT
		Top Mé laminé	IVOIRE PENELOPE SABLE PENELOPE ARGILE BÉTON TALOCHÉ ORME FONCÉ ORME CRÈME WENGÉ CHENE BLANCHI NOYER	Top Verre BLANC EXTRALIGHT MOKA BLEU NOIR
		Montant final	IVOIRE BÉTON TALOCHÉ ORME FONCÉ ORME CRÈME PENELOPE SABLE WENGÉ CHENE BLANCHI NOYER	

ATTENTION Le **CODE** identifie uniquement la typologie de l'élément. Les **FINITIONS** doivent être précisées dans la commande, à côté du code de l'élément.



SISTEMA INTEGRATO
LOCKERS & ELEMENTI
CONTENITORI

NELL'EPOCA DELLA **SHARING** ECONOMY
L'**AMBIENTE UFFICIO** DEVE PREVEDERE **SOLUZIONI**
CHE GARANTISCANO CONDIVISIONE
ANCHE PER GLI ELEMENTI **CONTENITORI**.

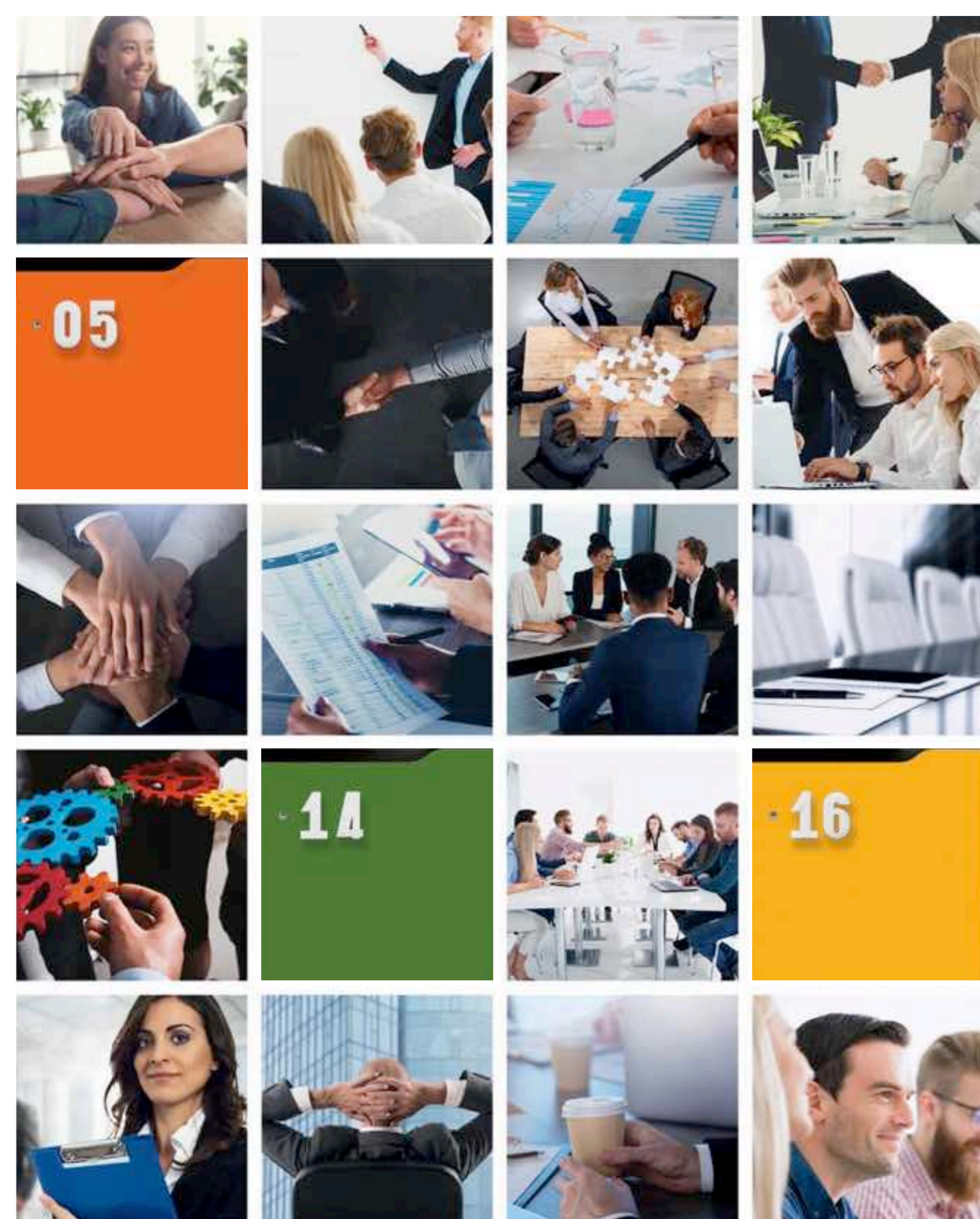

L'ufficio di nuova generazione è un ambiente condiviso, aperto, dove le persone sono al centro di un contesto dinamico. IVM ha progettato il SISTEMA INTEGRATO LOCKERS proprio per questo. Un concetto di CONDIVISIONE dello SPAZIO, modulare e flessibile, che rappresenta la perfetta SOLUZIONE per le esigenze individuali - spesso temporanee - di custodire e contenere all'interno di un'area collettiva.

IVM has designed the LOCKERS SYSTEM for the shared, open environments of new generation offices where people are at the centre of a fast-moving context. This modular and flexible SPACE SHARING concept is the perfect SOLUTION for the often temporary individual needs to safeguard and store personal effects in a communal area.

Le bureau de nouvelle génération est un espace ouvert, partagé, où les personnes sont au cœur d'un contexte dynamique. IVM a conçu le SYSTÈME de CASIERS justement dans ce but. Un concept de PARTAGE de L'ESPACE, modulaire et flexible, qui représente la SOLUTION idéale pour les exigences individuelles, souvent temporaires, de conservation et de maintien au sein d'un espace collectif.

SISTEMA INTEGRATO LOCKERS

DESIGN by STUDIO IVM

Elementi dinamici e perfettamente integrabili, pensati per offrire infinite combinazioni in termini cromatici e di destinazione d'uso. Quattro concetti base _lockers, archiviazione, guardaroba, raccolta differenziata_ che si prestano a innumerevoli possibilità di combinazione a seconda delle specifiche esigenze.

These dynamic, modular units can be perfectly integrated with each other and are designed to provide endless colour combinations and uses. Four basic concepts: lockers, filing, hanging, recycling; that can be mixed and matched to create limitless combinations that meet specific individual needs.



Des éléments dynamiques et parfaitement intégrables, conçus pour offrir des combinaisons de couleurs et d'utilisation à l'infini. Quatre concepts de base : lockers, archivage, penderie, tri sélectif ; qui se prêtent à d'innombrables possibilités de combinaisons en fonction de vos exigences spécifiques.

SPAZIO CONDIVISIONE SOLUZIONE

...







LOCKERS_
La serratura è disponibile
in due versioni:
- A COMBINAZIONE
corpo serratura di colore nero,
con combinazione a 4 cifre.
(Vedi foto di dettaglio)
- STANDARD
dotata di cilindro estraibile
con chiave pieghevole
antifurto ed impugnatura
coprichiave in ABS.

LOCKERS_
Two locks are available:
- COMBINATION
with black locking body
and 4-digit combination.
(See detail in photo)
- STANDARD featuring a
removable barrel and key
with folding ABS safety key
cover grip.

LOCKERS_
La serrure est disponible en
deux versions :
- À COMBINAISON
avec corps de serrure noir
et combinaison à 4 chiffres.
(Voir les détails sur les photos)
- STANDARD
munie d'un cylindre amovible
avec couvre-clé de
protection pliant en ABS.



SPAZIO CONDIVISIONE SOLUZIONE

...

LA PROFONDITÀ DELLA LUCE

Nuove atmosfere per gli spazi condivisi.
Suggerimenti luminosi per dare vita a
progetti personalizzati, che accendono l'anima
dell'ufficio, per uno spazio di movimento e relazione.

New vibes for shared spaces.
Bright impressions to create customised projects
that light up the heart and soul of the office
for an engaging, mobile space.

De nouvelles atmosphères pour les espaces partagés.
Des suggestions lumineuses pour donner naissance
à des projets personnalisés, qui éveillent
l'âme du bureau, pour un espace qui encourage
les déplacements et les relations.



01

SPAZIO CONDIVISIONE SOLUZIONE

...

IL COLORE

Combinazioni cromatiche in totale libertà progettuale. La creatività trova la sua massima espressione grazie alla libertà di interpretare e scegliere un colore o una diversa finitura per ogni singola anta locker.

Full design freedom to mix and match colours. Creativity at its finest due to the freedom to interpret and choose a colour or a different finish for each locker door.

Des combinaisons de couleur pour une liberté conceptuelle totale. La créativité trouve son expression maximale grâce à la liberté d'interpréter et de choisir une couleur ou une finition différente pour chacune des portes du casier.

05

09







SPACE
SHARING
SOLUTION

...

COLOUR



I Lockers, grazie alla presenza di una fessura per inserire corrispondenza, riviste e plichi, possono essere utilizzati anche in assenza dell'utente e assicurano comunque un alto livello di protezione dei documenti anche in caso di spazi condivisi e orari flessibili.

The slots in the Lockers can be used to insert correspondence, magazines and pouches when the user is absent, ensuring a high degree of protection for the documents, despite the shared workplaces and flexible hours.

Grâce à la présence d'une fente permettant de glisser du courrier, des revues et des colis, les Lockers peuvent être utilisés même en l'absence de l'utilisateur ; ils garantissent un haut degré de protection des documents, y compris dans le cadre d'espaces partagés et d'horaires flexibles.





SPAZIO
CONDIVISIONE
SOLUZIONE



...

AREA BREAK

Concedersi una pausa in ufficio è tutta un'altra cosa se avviene in uno spazio organizzato e pensato per rispondere alle esigenze individuali in un contesto di relazione. Ancor più pensando alle diverse dinamiche temporali. L'area break è uno dei luoghi dove si esprime perfettamente il concetto del sistema integrato LOCKERS.

Taking a break at work is something else entirely when there is an organised space designed to respond to individual needs in a context of interaction. Even more so when you think of the different dynamics of time. The breakout area is one of those places where the concept of the LOCKERS system is clearly conveyed.

S'offrir une pause au bureau prend une toute autre dimension si elle a lieu dans un espace organisé et pensé pour répondre aux exigences individuelles dans un cadre relationnel. Ce qui prend tout son sens si l'on pense aux différentes dynamiques temporelles. L'espace pause est l'un des lieux dans lesquels le concept du système de CASIERS s'exprime parfaitement.





- 24_25 **TIPOLOGIA**
- 26 **FINITURE**
- 27_28_29 **SPECIFICHE TECNICHE**
- 30_31 **ABACO DEGLI ELEMENTI**

AREA TECNICA
TECHNICAL AREA
SECTION TECHNIQUE

...

SISTEMA INTEGRATO
LOCKERS

DESIGN by STUDIO IVM

SISTEMA INTEGRATO
LOCKERS

Modulare e componibile, il **sistema integrato LOCKERS** di IVM, presenta elementi con diverse destinazioni d'uso: lockers, archiviazione, guardaroba, raccolta differenziata.

Le quattro destinazioni d'uso sono perfettamente integrabili tra loro.

In addition to the lockers, the modular IVM **LOCKERS system** features elements with a different purpose: lockers, storage, hanging, recycling.

The four types of use can be perfectly integrated with each other.

Modulaire, le **système de LOCKERS** d'IVM propose des rangements aux destinations multiples : lockers, archivage, penderie, tri sélectif.

Les quatre utilisations prévues sont parfaitement intégrables entre elles.



LOCKERS

LOCKERS_RECYCLING
RACCOLTA DIFFERENZIATA
RECYCLING
TRI SÉLECTIF

LOCKERS_STORAGE
ARCHIVIAZIONE
STORAGE
ARCHIVAGE

LOCKERS_WARDROBE
GUARDAROBA
HANGING
PENDERIE

SISTEMA INTEGRATO LOCKERS

LE FINITURE

FRONTALI NOBILITATO - spess. 18 mm

LAMINATED FRONTS - DOORS, DRAWERS, FILING UNITS (18 mm THICK)
FAÇADES EN MÉLAMINÉ - PORTES, TIROIRS, CLASSEURS - 18 mm ÉPAIS



OLMO TESTA DI MORO
ELM DARK BROWN
ORME FONCÉ

OLMO PANNA
ELM CREAM
ORME CRÈME

PENELOPE SABBIA
PENELOPE SAND
PENELOPE SABLE

PENELOPE ARGILLA
PENELOPE CLAY
PENELOPE ARGILE

SPATOLATO CEMENTO
CEMENT RENDER EFFECT BÉTON
TALOCHE

VULCANO

FELTRO



AVORIO
IVORY / IVOIRE

ALLUMINIO
ALUMINIUM

ROVERE
OAK / CHÊNE

NOCE
WALNUT / NOYER

WENGÉ

PRIMOFIORE
TORTORA

PRIMOFIORE PANNA
CREAM

FRONTALI LACCATO - spess. 18 mm



BLU

VERDE

OCRA

ARANCIO

CARMINIO

TOP e STRUTTURA - spess. 18 mm

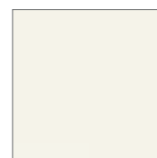

AVORIO
IVORY / IVOIRE

SPECIFICHE TECNICHE

Modulare e componibile, il sistema LOCKERS di IVM presenta elementi con diverse destinazioni d'uso: LOCKERS, ARCHIVIAZIONE, GUARDAROBA, RACCOLTA DIFFERENZIATA. Le quattro destinazioni d'uso sono perfettamente integrabili tra loro.

STRUTTURA

Realizzata in conglomerato ligneo sp.18 mm (Schienali sp.7 mm), con densità di circa 650 Kg/m³, nobilitata su entrambi i lati mediante l'utilizzo di carte melaminiche a grammatura 120 gr/mq e con finitura superficiale antigraffio ed antiriflesso, nella finitura Avorio. I bordi perimetrali sono costituiti da una miscela in ABS, incollati con colla poliuretanicca ed arrotondati. Base dotata di piedini fissi con livellatore colore nero.

ANTE

Realizzate in conglomerato ligneo sp.18 mm con densità di circa 650 Kg/m³, nobilitati su entrambi i lati mediante l'utilizzo di carte melaminiche a grammatura 120 gr/mq e con finitura superficiale antigraffio ed antiriflesso, nelle finiture NOBILITATO Avorio, Alluminio, Spatolato Cemento, Olmo Testa di Moro, Olmo Panna, Rovere Sbiancato, Noce, Wengé, Penelope Sabbia, Penelope Argilla, Vulcano, Feltro, oppure in LACCATO in 5 varianti di colore (Blu-Verde-Arancio-Ocra-Carminio). Tutte le ante sono dotate di cerniere in acciaio regolabili con chiusura Soft ed apertura 110°.

TOP (opzionali)

Realizzati in conglomerato ligneo sp.18 mm, con densità di circa 650 Kg/m³, nobilitati su entrambi i lati mediante l'utilizzo di carte melaminiche a grammatura 120 gr/mq e con finitura superficiale antigraffio ed antiriflesso, nella finitura Avorio. I bordi perimetrali sono costituiti da una miscela in ABS, incollati con colla poliuretanicca ed arrotondati.

nel dettaglio

LOCKERS

Possibilità di avere le ante predisposte per l'applicazione di uno, due o tre numeri ordinabili separatamente (numerazione possibile da 0 fino a 999) in ABS in colore Bianco con funzione sia di identificazione vano che di maniglia di apertura. L'anta del LOCKERS è inoltre caratterizzata da una particolare "sagomatura" utile per inserire agevolmente corrispondenza, riviste e plichi.

Tutte le ante sono complete di serratura, disponibile in due versioni:

- A COMBINAZIONE: corpo serratura di colore nero, con combinazione a 4 cifre.
- STANDARD: dotata di cilindro estraibile con chiave pieghevole antinfortunio ed impugnatura coprichiave in ABS.

ARCHIVIAZIONE

Disponibile nelle due altezze di sistema, cm144,5 (comprensivo di 2 ripiani interni) e cm193,7 (comprensiva di 3 ripiani interni) e in due larghezze (45/90).

Ante disponibili con serratura nella versione STANDARD, dotata di cilindro estraibile con chiave pieghevole antinfortunio ed impugnatura coprichiave in ABS.

GUARDAROBA

Disponibile nelle due altezze di sistema 144,5 e 193,7 (comprensivo di 1 ripiano interno) e nelle due larghezze di sistema (cm 45/90).

Appendiabiti disponibili in due varianti: tubo o estraibile. Ante disponibili con serratura nella versione STANDARD, dotata di cilindro estraibile con chiave pieghevole antinfortunio ed impugnatura coprichiave in ABS.

RACCOLTA DIFFERENZIATA

Disponibile in altezza cm144,5 (comprensivo di 1 ripiano interno) e nelle due larghezze di sistema (cm 45/90).

Ogni anta è dotata di "sportellino" basculante con angoli arrotondati, caratterizzato sul frontale dall'icona riciclo.

TECHNICAL SPECIFICATIONS

The modular IVM LOCKERS system features elements with a different purpose: LOCKERS, STORAGE, HANGING, RECYCLING. The four different types can be perfectly integrated with each other.

STRUCTURE

Made from 18-mm thick particleboard (Backs 7 mm thick), with a density of about 650 kg/m³, covered on both sides by a layer of melamine-coated paper (120 g/m²), with a scratch-proof and anti-reflective surface, in Ivory finish. The edges are made from an ABS compound, fixed with polyurethane glue and rounded. Base fitted with fixed, black adjustable levellers.

DOORS

Made from 18 mm-thick particleboard (Backs 7 mm thick), with a density of about 650 kg/m³, covered on both sides by a layer of melamine-coated paper (120 g/m²), with a scratch-proof and anti-reflective surface, in the following finishes: Ivory, Aluminium, Cement Render Effect, Dark Brown Elm, Cream Elm, Bleached Oak, Walnut, Wengé, Penelope Sand, Penelope Clay, Vulcano and Felt LAMINATE, or five different LACQUER colours (Blue, Green, Orange, Ochre and Carmine).

All doors are fitted with adjustable steel hinges with Soft-closing mechanism and an opening of 110°.

TOPS (optional)

Made from 18 mm-thick particleboard, with a density of about 650 kg/m³, covered on both sides by a layer of melamine-coated paper (120 g/m²), with a scratch-proof and anti-reflective surface, in Ivory finish.

The edges are made from an ABS compound, fixed with polyurethane glue and rounded.

more details

LOCKERS

It is possible for the doors to have provision for the application of one, two or three numbers (from 0 to 999), to be ordered separately. These are made from White ABS and have the dual function of locker identification and door handle.

The doors of the LOCKERS are also specially contoured, creating a useful slot to easily insert correspondence, magazines and pouches.

All doors come with locks, available in two variants:

- COMBINATION: black locking body and 4-digit combination.
- STANDARD: featuring a removable barrel and key with folding ABS safety key cover grip.

STORAGE

Available in the two system heights of 144.5 cm (with 2 inner shelves) and 193.7 cm (with 3 inner shelves) and in two widths (45 and 90 cm).

Door available with STANDARD lock, featuring a removable barrel and key with folding ABS safety key cover grip.

WARDROBE

Available in the two system heights of 144.5 cm and 193.7 cm (with 2 inner shelves) and the two system widths of 45 and 90 cm. Rails available in two variants: tube or pull-out. Door available with STANDARD lock, featuring a removable barrel and key with folding ABS safety key cover grip.

RECYCLING

Available in the height of 144.5 cm (with 1 inner shelf) and the two system widths of 45 and 90 cm.

Each door has a double-swing flap with rounded corners, featuring the recycling icon on the front.

SPÉCIFICATIONS TECHNIQUES

Modulaire, le système de LOCKERS d'IVM propose des rangements aux destinations multiples : LOCKERS, ARCHIVAGE, PENDERIE, TRI SÉLECTIF. Les quatre utilisations prévues sont parfaitement intégrables entre elles.

STRUCTURE

Réalisée en aggloméré de bois de 18 mm d'épaisseur (dos de 7 mm d'épaisseur), avec une densité d'environ 650 kg/m³ ; revêtement en mélaminé sur les deux côtés (grammage papier : 120 g/m²) ; traitement anti-rayures et antireflet. Finition disponible : Ivoire. Les chants sur le pourtour sont en ABS, collés avec de la colle polyuréthane et arrondis. Socle avec pieds fixes pour réglage de niveau de couleur noir.

PORTES

Réalisées en aggloméré de bois de 18 mm d'épaisseur, avec une densité d'environ 650 kg/m³ ; revêtement en mélaminé sur les deux côtés (grammage papier : 120 g/m²) ; traitement anti-rayures et antireflet. Finitions disponibles : MÉLAMINÉ Ivoire, Aluminium, Béton taloché, Orme foncé, Orme crème, Chêne blanchi, Noyer, Wengé, Penelope sable, Penelope argile, Vulcano, feutre ou LAQUÉ dans les 5 variantes de coloris (Bleu-Vert-Orange-Ocre-Carmin).

Toutes les portes sont équipées de charnières en acier réglables avec fermeture amortie Soft close et ouverture à 110°.

TOP (en option)

Réalisés en aggloméré de bois de 18 mm d'épaisseur, avec une densité d'environ 650 kg/m³ ; revêtement en mélaminé sur les deux côtés (grammage papier : 120 g/m²) ; traitement anti-rayures et antireflet. Finition disponible : Ivoire.

Les chants sur le pourtour sont en ABS, collés avec de la colle polyuréthane et arrondis.

en détail

LOCKERS

Possibilité de préparer les portes de façon à appliquer un, deux ou trois numéros à commander séparément (numérotation de 0 à 999) en ABS blanc faisant office à la fois d'identification du casier et de poignée d'ouverture.

La porte des casiers se démarque également par sa « forme » spéciale qui comporte une fente permettant de glisser aisément du courrier, des revues et des colis.

Toutes les portes sont munies de serrure, disponible en deux versions :

- À COMBINAISON : corps de serrure noir et combinaison à 4 chiffres.
- STANDARD : munie d'un cylindre amovible avec couvre-clé de protection pliant en ABS.

ARCHIVAGE

Disponibles dans les deux hauteurs prévues pour le système : 144,5 cm (avec 2 étagères intérieures) et 193,7 cm (avec 3 étagères intérieures) et en deux largeurs (45/90).

Portes disponibles avec serrure en version STANDARD, munies d'un cylindre amovible avec couvre-clé de protection pliant en ABS.

PENDERIE

Disponibles dans les deux hauteurs prévues pour le système : 144,5 et 193,7 cm (avec 1 étagère intérieure) et les deux largeurs prévues pour le système (45/90 cm). Penderies disponibles en deux variantes : tubulaire ou amovible.

Portes disponibles avec serrure en version STANDARD, munies d'un cylindre amovible avec couvre-clé de protection pliant en ABS.

TRI SÉLECTIF

Disponibles dans une hauteur de 144,5 cm (avec 1 étagère intérieure) et les deux largeurs prévues pour le système (45/90 cm).

Chaque porte est munie d'un « guichet » à bascule aux angles arrondis, caractérisée, sur la face avant, par le symbole de recyclage.

H144,5 prof. 44,5

	VANI INIZIALI	VANI INTERMEDI					
LOCKERS 3 MODULI	1,8 mm spalla + L.45	1,8 mm spalla + L.45	1,8 mm spalla + L.45	1,8 mm spalla + L.45	1,8 mm spalla + L.90	1,8 mm spalla + L.90	
CONTENITORE 2 RIPIANI STORAGE		2 RIPIANI LOCKERS	2 RIPIANI 1 RIPIANO	2 RIPIANI 2 RIPIANI	2 RIPIANI 1 RIPIANO	2 RIPIANI 2 RIPIANI	
CONTENITORE 1 RIPIANO WARDROBE RECYCLING		1 RIPIANO LOCKERS	1 RIPIANO 1 RIPIANO	1 RIPIANO 2 RIPIANI	1 RIPIANO 1 RIPIANO	1 RIPIANO 2 RIPIANI	
CONTENITORE 2 RIPIANI STORAGE	1,8 mm spalla + L.90	1,8 mm spalla + L.45	1,8 mm spalla + L.45	1,8 mm spalla + L.45	1,8 mm spalla + L.90	1,8 mm spalla + L.90	
CONTENITORE 1 RIPIANO WARDROBE RECYCLING		1 RIPIANO LOCKERS	1 RIPIANO 1 RIPIANO	1 RIPIANO 2 RIPIANI	1 RIPIANO 1 RIPIANO	1 RIPIANO 2 RIPIANI	

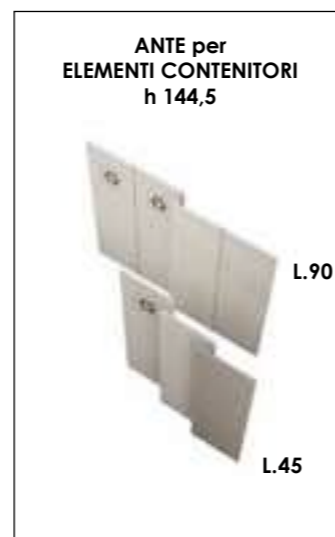
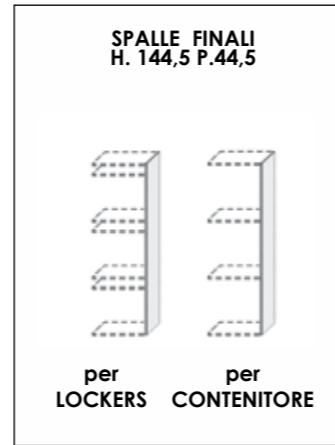

OPTIONAL
TOP DI FINITURA spess. 18 mm.
Ogni composizione del sistema LOCKERS può essere rifinita con TOP di finitura spess. 18 mm.

H193,7 prof. 44,5

	VANI INIZIALI	VANI INTERMEDI					
LOCKERS 4 MODULI	1,8 mm spalla + L.45	1,8 mm spalla + L.45	1,8 mm spalla + L.45	1,8 mm spalla + L.45	1,8 mm spalla + L.90	1,8 mm spalla + L.90	
CONTENITORE 3 RIPIANI STORAGE		3 RIPIANI LOCKERS	3 RIPIANI 1 RIPIANO	3 RIPIANI 3 RIPIANI	3 RIPIANI 1 RIPIANO	3 RIPIANI 3 RIPIANI	
CONTENITORE 1 RIPIANO WARDROBE		1 RIPIANO LOCKERS	1 RIPIANO 1 RIPIANO	1 RIPIANO 3 RIPIANI	1 RIPIANO 1 RIPIANO	1 RIPIANO 3 RIPIANI	
CONTENITORE 3 RIPIANI STORAGE	1,8 mm spalla + L.90	1,8 mm spalla + L.45	1,8 mm spalla + L.45	1,8 mm spalla + L.45	1,8 mm spalla + L.90	1,8 mm spalla + L.90	
CONTENITORE 1 RIPIANO WARDROBE		3 RIPIANI LOCKERS	3 RIPIANI 1 RIPIANO	3 RIPIANI 3 RIPIANI	3 RIPIANI 1 RIPIANO	3 RIPIANI 3 RIPIANI	
CONTENITORE 1 RIPIANO WARDROBE		1 RIPIANO LOCKERS	1 RIPIANO 1 RIPIANO	1 RIPIANO 3 RIPIANI	1 RIPIANO 1 RIPIANO	1 RIPIANO 3 RIPIANI	

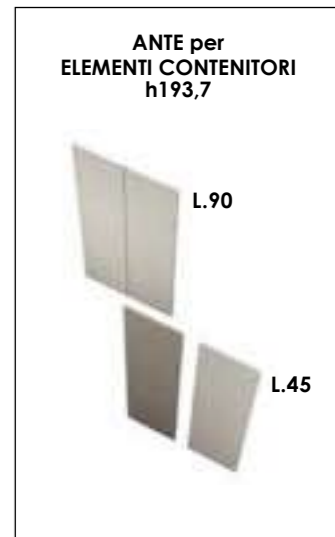
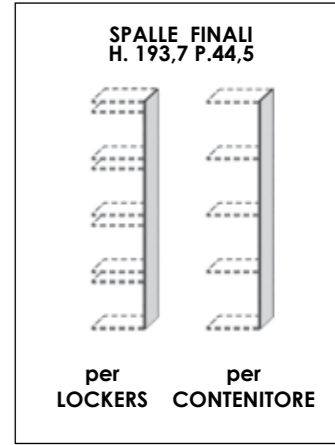

OPTIONAL
TOP DI FINITURA spess. 18 mm.
Ogni composizione del sistema LOCKERS può essere rifinita con TOP di finitura spess. 18 mm.

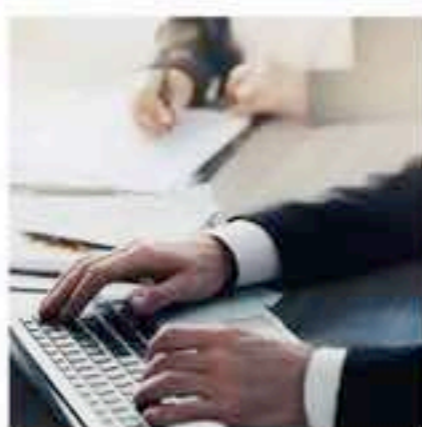
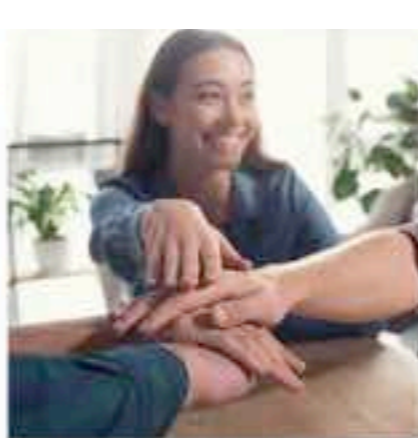
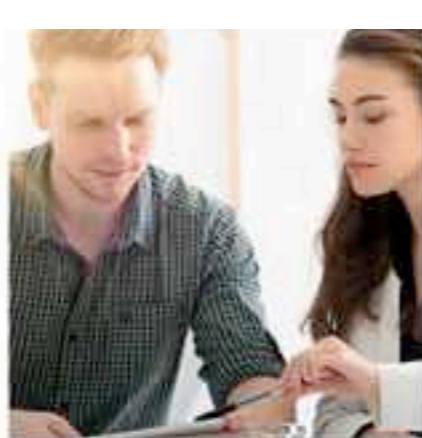
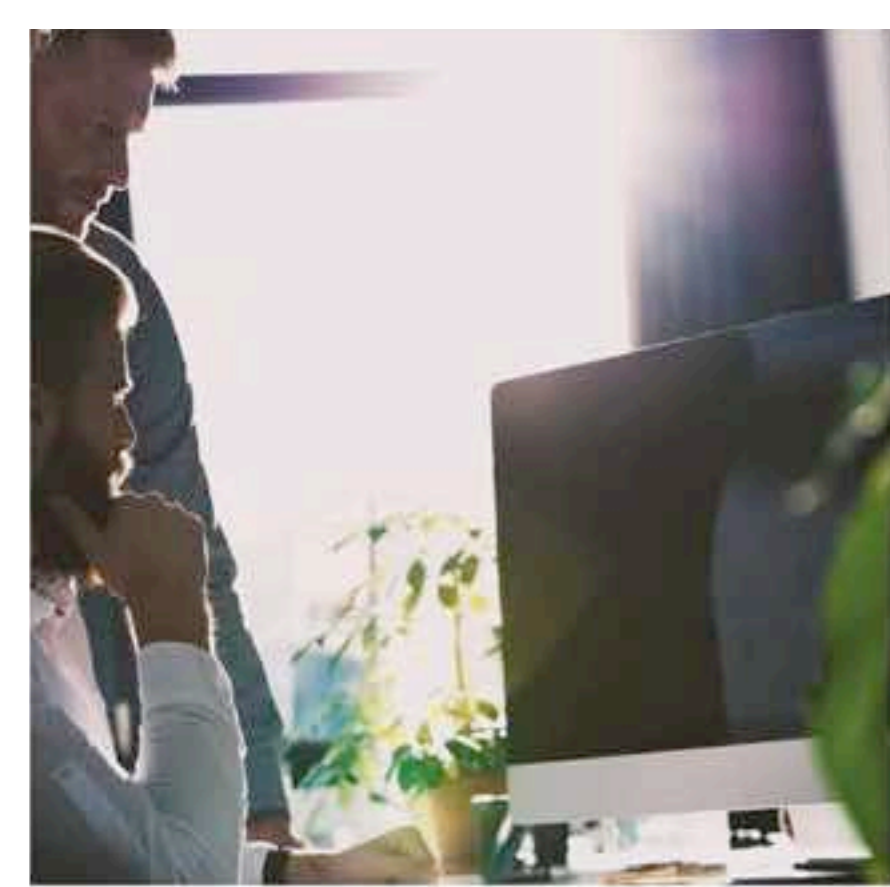

SPAZIO
ARCHIVIAZIONE
SOLUZIONE

...

GLI ELEMENTI
CONTENITORI



SPACE
FILING
SOLUTION

...

STORAGE
UNITS



SPAZIO ARCHIVIAZIONE SOLUZIONE

...

MODULARITÀ

Modularità, flessibilità.
Infinite combinazioni per l'ARCHIVIAZIONE.
SOLUZIONI che consentono di organizzare
perfettamente ogni SPAZIO offrendo allo
stesso tempo privacy, riservatezza,
sicurezza ma anche accessibilità,
praticità, ordine.

Modularity, flexibility.
Endless combinations for FILING.
SOLUTIONS that make it possible
to organise every SPACE to perfection,
providing privacy, confidentiality and
security, and accessibility, convenience
and neatness at the same time.

Modularité, flexibilité.
Des combinaisons d'ARCHIVAGE à l'infini.
Des SOLUTIONS qui permettent d'organiser
chaque ESPACE à la perfection tout en
s'attachant à garantir la confidentialité,
la sécurité mais aussi l'accessibilité,
la fonctionnalité et l'ordre.

SISTEMA SLOW MOTION

Tutte le ante dei contenitori sono dotate di cerniere con sistema ammortizzatore SLOW-MOTION. Questo sistema assicura un funzionamento perfetto, silenzioso e controllato anche in condizioni di chiusura "violenta" dell'anta. Apertura anta a 95°.

SOFT-CLOSING MECHANISM

MOUVEMENT DE RETOUR de la porte avec **AMORTISSEMENT**



Le ante dei contenitori dotate di serratura hanno chiave in duplice copia e coprichiave in ABS pieghevole antinfortunio.

The doors of lockable storage units come with two keys and folding ABS safety key cover.

Les portes des modules équipées de serrure ont deux jeux de clés et une coque de clé pliante en ABS.



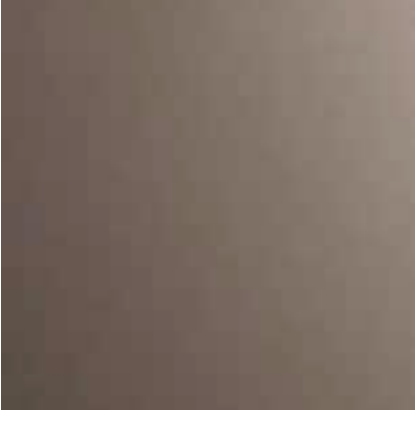
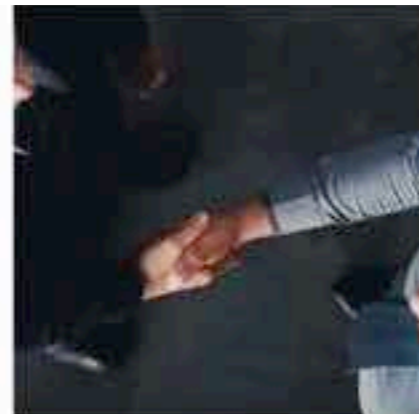

SPAZIO ARCHIVIAZIONE SOLUZIONE

...

TEXTURE ESCLUSIVE

Finiture non omologate, materiche.
Perfette rappresentanti dell'essenzialità
ricercata del mondo dell'architettura
e dell'interior design contemporanei.

Non-standardised, material finishes.
Perfect models of refined basics, drawing
on the world of contemporary architecture
and interior design.

Des finitions non homologuées, de la matière.
De parfaits représentants de l'essentialité
recherchée qui habite le monde
de l'architecture et de la décoration
d'intérieur contemporaines.



Finitura in
Penelope Argilla per i frontali



Finitura in Penelope Sabbia
per il set Top/Spalle (optional)





- 44 **TIPOLOGIA**
- 46 **FINITURE**
- 48 **SPECIFICHE TECNICHE**
- 52 **SOVRAPPOSIZIONE**

AREA TECNICA
TECHNICAL AREA
SECTION TECHNIQUE

...

ELEMENTI
CONTENITORI

DESIGN by STUDIO IVM

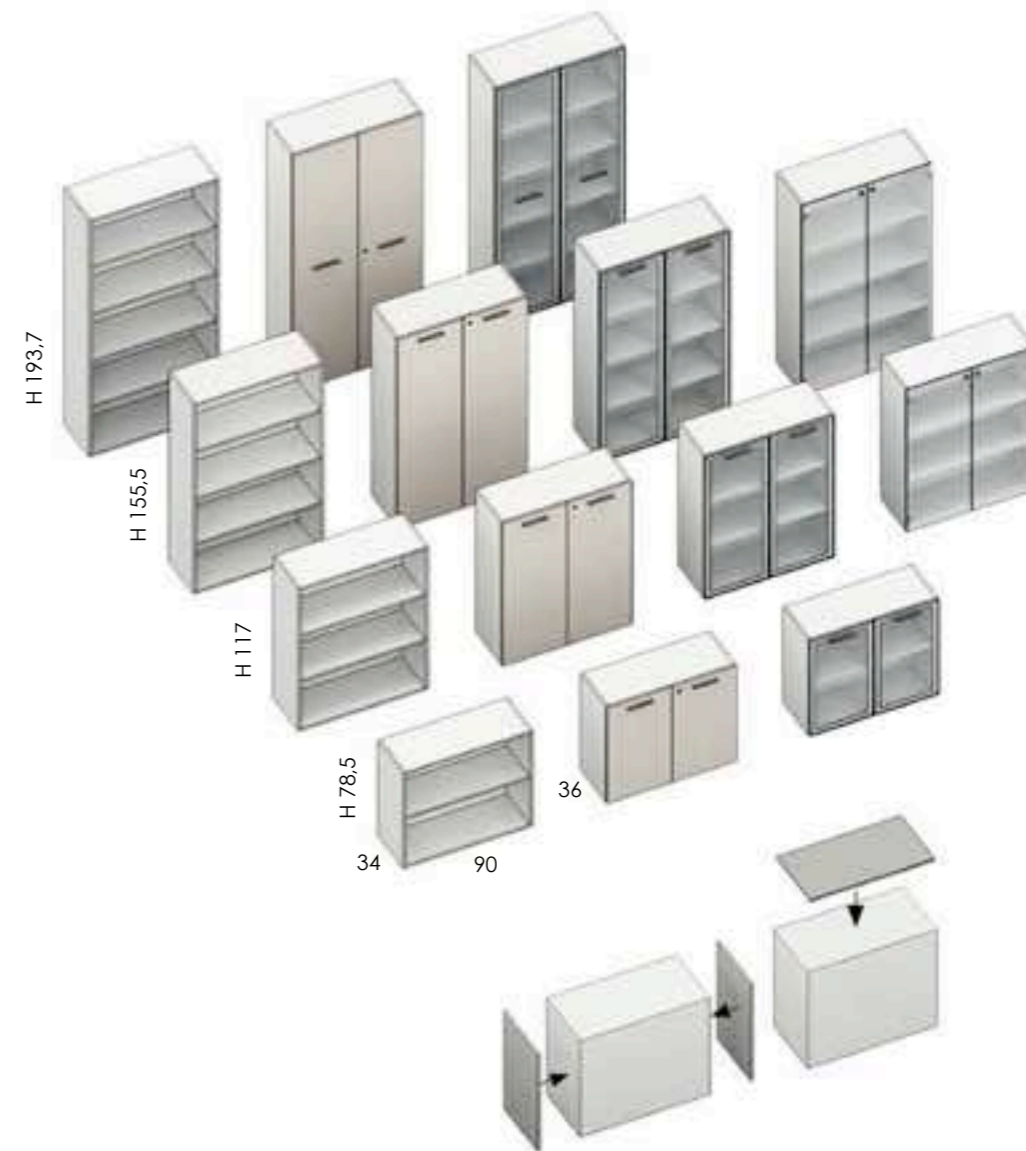
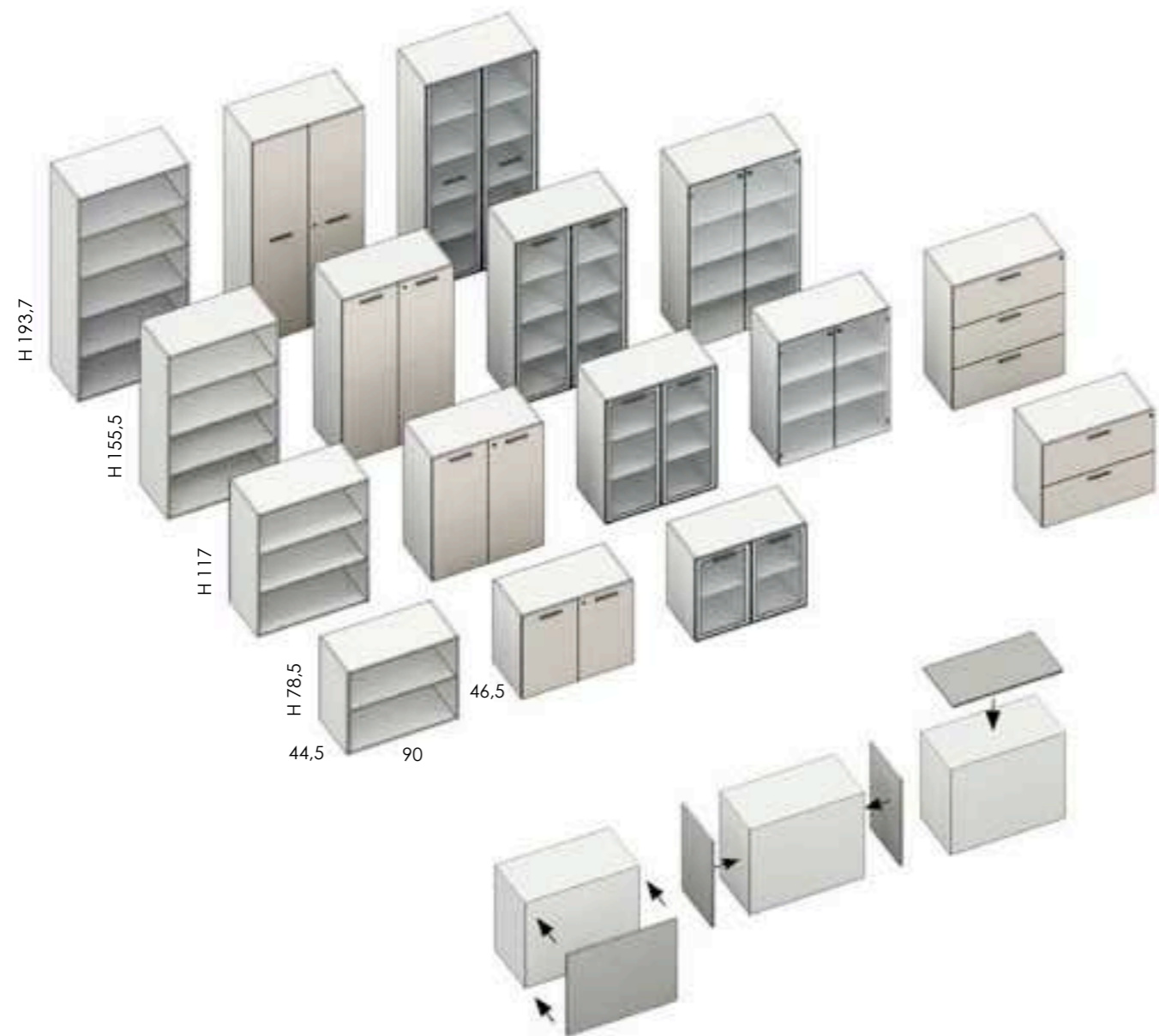
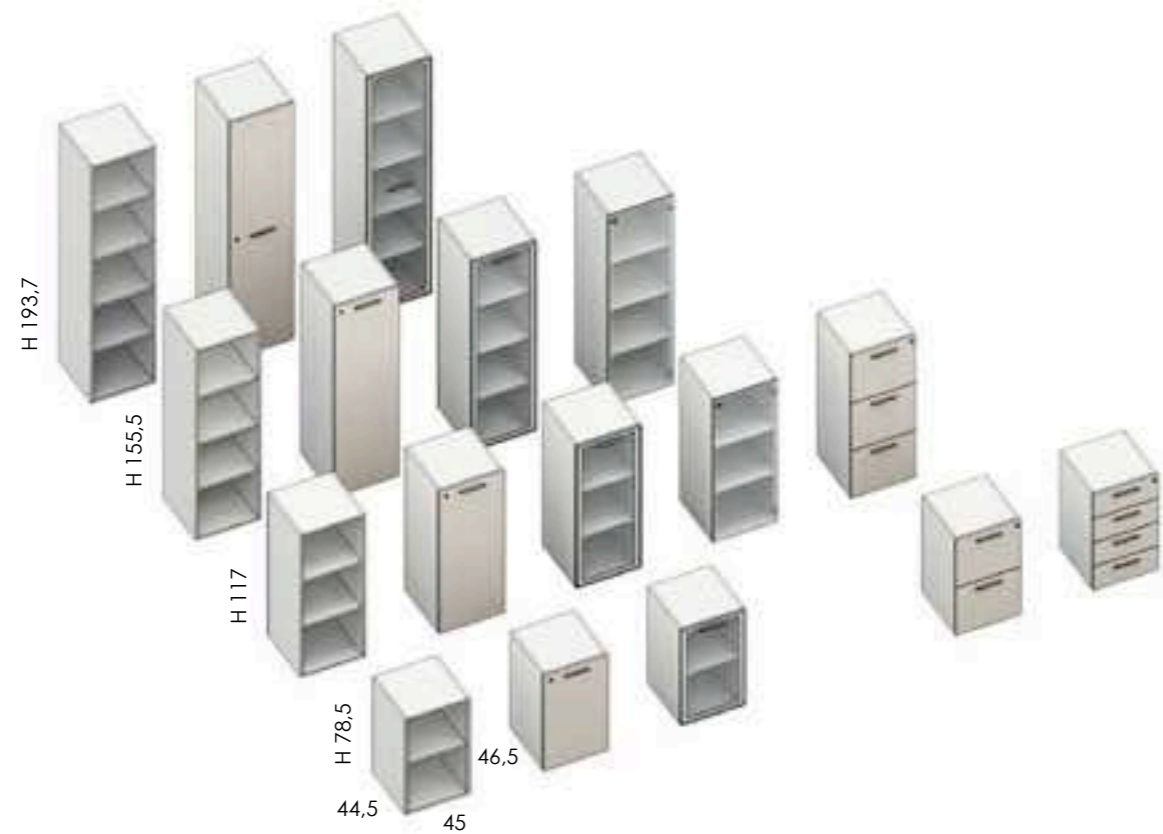



ELEMENTI **CONTENITORI**_LE FINITURE

SET DI FINITURA / OPTIONAL

SPALLE E TOP NOBILITATO spess. 18 mm

SIDE AND TOP 18 mm THICK LAMINATED
CÔTÉS ET TOP EN MÉLAMINÉ 18 mm ÉPAIS



AVORIO
IVORY / IVOIRE



NOCE
WALNUT / NOYER



ROVERE
OAK / CHENE



WENGÉ



PENELOPE SABBIA
PENELOPE SAND
PENELOPE SABLE



PENELOPE ARGILLA
PENELOPE CLAY
PENELOPE ARGILE



SPATOLATO
CEMENTO
CEMENT RENDER EFFECT
BÉTON TALOCHÉ



OLMO
TESTA DI MORO
ELM DARK BROWN
ORME FONCÉ



OLMO PANNA
ELM CREAM
ORME CRÈME



ALLUMINIO
ALUMINIUM



PRIMOFIORE
TORTORA



PRIMOFIORE
PANNA
CREAM

FRONTALI NOBILITATO ANTE, CASSETTI, CLASSIFICATORI - spess. 18 mm

LAMINATED FRONTS - DOORS, DRAWERS, FILING UNITS (18 mm THICK)

FAÇADES EN MÉLAMINÉ - PORTES, TIROIRS, CLASSEURS - 18 mm ÉPAIS



OLMO
TESTA DI MORO
ELM DARK BROWN
ORME FONCÉ

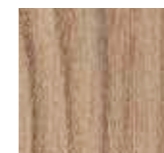

OLMO PANNA
ELM CREAM
ORME CRÈME



PENELOPE SABBIA
PENELOPE SAND
PENELOPE SABLE



PENELOPE ARGILLA
PENELOPE CLAY
PENELOPE ARGILE



SPATOLATO
CEMENTO
CEMENT RENDER EFFECT
BÉTON TALOCHÉ

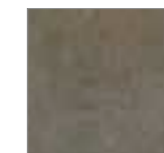

VULCANO



FELTRO



AVORIO
IVORY / IVOIRE



ALLUMINIO
ALUMINIUM



ROVERE
OAK / CHENE



NOCE
WALNUT / NOYER



WENGÉ



PRIMOFIORE
TORTORA



PRIMOFIORE
PANNA
CREAM

FRONTALI CRISTALLO ANTE

GLASS FRONTS - DOORS

FAÇADES EN VERRE - PORTES



TRASPARENTE
TRANSPARENT

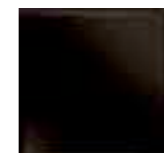

MOKA



NERO
BLACK
NOIRE

STRUTTURA NOBILITATO

LAMINATED FRAME

STRUCTURE MÉLAMINÉ



AVORIO
IVORY / IVOIRE



ALLUMINIO
ALUMINIUM

193,7

155,5

117

78,5



TIPOLOGIA ELEMENTI

PROFONDITÀ cm 46,5 ANTE/CASSETTIERE/CLASSIFICATORI
cm 44,5 VANO

cm 36 ANTE/CASSETTIERE/CLASSIFICATORI
cm 34 VANO

LARGHEZZA cm 45/90

MANIGLIA STANDARD



MANIGLIA colore ALLUMINIO
HANDLE colour ALUMINIUM
POIGNÉE couleur ALUMINIUM

MANIGLIE OPTIONAL



MANIGLIA FLY

MANIGLIA METRACRILATO
trasparente



MANIGLIA WING

MANIGLIA METALLO
finitura CROMO LUCIDO

SPECIFICHE TECNICHE ELEMENTI CONTENITORI

CASSETTIERE in MELAMINICO

Struttura realizzata in conglomerato ligneo spess. 18 mm, conforme alle norme UNI e in classe E1, placcato da entrambi i lati nelle due varianti melaminico ALLUMINIO o AVORIO. Frontali realizzati in conglomerato ligneo spess. 18 mm nelle finiture nobilitato AVORIO, VULCANO, ALLUMINIO, ROVERE SBIANCATO, NOCE, WENGÉ, PENELOPE nei 2 colori disponibili (Sabbia, Argilla), SPATOLATO CEMENTO, OLMO TESTA DI MORO, OLMO PANNA. Top realizzati in conglomerato ligneo spess. 18 mm nelle finiture melaminico AVORIO, VULCANO, ALLUMINIO, ROVERE SBIANCATO, NOCE, WENGÉ, SPATOLATO CEMENTO, OLMO TESTA DI MORO, OLMO PANNA. Bordati in ABS forte spessore sui quattro lati in finitura identica alla superficie. Disponibili con cassetto interno in lamiera di metallo con guide metalliche ad estrazione semplice (per il cassetto) e ad estrazione totale (per il cassetto classificatore) o con cassetto interno ligneo rivestito in PVC nero con guide metalliche ad estrazione semplice. Serratura a chiusura simultanea di tutti i cassetti, con chiave in duplice copia e coprichiave in ABS pieghevole antinfortuno. Il cassetto classificatore è attrezzato per contenere cartelle sospese con interasse 33 cm. Ruote piroettanti in nylon nero.

CASSETTIERE in METALLO

Realizzate in monoblocco di lamiera di acciaio, disponibili nelle due finiture BIANCO 9010 o ALLUMINIO 9006 (verniciate con polveri epossidiche). Maniglie in colore abbinato alla struttura. Cassetto interno in metallo montato su guide a sfera per una migliore scorrevolezza ed una minor rumorosità, ad estrazione semplice (per il cassetto) e ad estrazione totale (per il cassetto classificatore). Serratura a chiusura simultanea di tutti i cassetti, con sistema antiribaltamento (permette l'apertura di un cassetto per volta). Chiave in duplice copia e coprichiave in ABS pieghevole antinfortuno. Il cassetto classificatore è attrezzato per contenere cartelle sospese con interasse 33 cm. Ruote piroettanti in nylon nero.

CONTENITORI in MELAMINICO - prof. 46,5

La tipologia prevede: contenitori a giorno, ante piene battenti, ante vetro battenti, cassetti e classificatori.

STRUTTURA

Struttura realizzata in conglomerato ligneo spess. 18 mm, conforme alle norme UNI e in classe E1, placcato da entrambi i lati in melaminico ALLUMINIO o AVORIO resistente all'abrasione, cappello base e fianchi spess. 18 mm. Ripiani interni in metallo verniciati con polveri epossidiche in color ALLUMINIO o AVORIO, spess. 25 mm posizionabili liberamente (passo 32 mm). I ripiani sono predisposti per archiviazione di cartelle sospese. Schienale in conglomerato ligneo spess. 7 mm rivestito in PVC finitura ALLUMINIO e AVORIO.

TOP

Disponibili in conglomerato ligneo spess. 18 mm, conforme alle norme UNI e in classe E1, placcato da entrambi i lati in nobilitato AVORIO, ALLUMINIO, ROVERE SBIANCATO, NOCE, WENGÉ, SPATOLATO CEMENTO, OLMO TESTA DI MORO, OLMO PANNA, PENELOPE (Sabbia, Argilla), PRIMOFIORE (Tortora, Panna).

SPALLE DI FINITURA (opzionali)

Disponibili in conglomerato ligneo spess. 18 mm nelle finiture melaminico AVORIO, ALLUMINIO, ROVERE SBIANCATO, NOCE, WENGÉ, SPATOLATO CEMENTO, OLMO TESTA DI MORO, OLMO PANNA, PENELOPE (Sabbia, Argilla), PRIMOFIORE (Tortora, Panna).

ANTE LEGNO BATTENTI

In conglomerato ligneo spess. 18 mm, conforme alle norme UNI e in classe E1, in nobilitato AVORIO, VULCANO, ALLUMINIO, ROVERE SBIANCATO, NOCE, WENGÉ, PENELOPE nei 2 colori (Sabbia, Argilla), SPATOLATO CEMENTO, OLMO TESTA DI MORO, OLMO PANNA, PRIMOFIORE (Tortora, Panna), bordato in ABS forte spessore sui quattro lati in finitura identica alla superficie. Dotate di serratura con chiave in duplice copia e coprichiave in ABS pieghevole antinfortuno. Le ante dei mobili h.195 sono dotate di serratura a cariglione. Cerniere regolabili apertura 95° gradi ad aggancio rapido. Maniglia colore Alluminio.

ANTE VETRO BATTENTI

Versione 'tutto vetro': cristallo trasparente temperato spessore 5 mm, con bordi perimetrali lucidati e spigoli smussati, cerniere regolabili apertura 95° e copri-cerniere esterne in colore Alluminio, pomolo in metallo colore Alluminio, dotati di serratura (a richiesta). Versione 'a telaio': cristallo temperato spessore 4 mm inserito in telaio perimetrale in estruso di alluminio; finitura dei cristalli in trasparente o retro verniciato nei colori MOKA, NERO; cerniere regolabili apertura a 95° - maniglia centrale come su ante legno - non dotabili di serratura.

CASSETTIERA

Realizzate in conglomerato ligneo spess. 18 mm, conforme alle norme UNI e in classe E1, disponibili in melaminico AVORIO, ALLUMINIO, ROVERE SBIANCATO, NOCE, WENGÉ, PENELOPE nei 2 colori disponibili (Sabbia, Argilla), SPATOLATO CEMENTO, OLMO TESTA DI MORO, OLMO PANNA, PRIMOFIORE (Tortora, Panna), resistente all'abrasione. Cassetti interni spess. 12 mm rivestiti in PVC alluminio montati su guide in metallo, con movimento agevole e silenzioso. Maniglie in finitura Alluminio. I frontali dei cassetti NON possono essere dotati di serratura.

CLASSIFICATORI

Realizzati in conglomerato ligneo spess. 18 mm, conforme alle norme UNI e in classe E1, disponibili in melaminico AVORIO, ALLUMINIO, ROVERE SBIANCATO, NOCE, WENGÉ, PENELOPE nei 2 colori disponibili (Sabbia, Argilla), SPATOLATO CEMENTO, OLMO TESTA DI MORO, OLMO PANNA, PRIMOFIORE (Tortora, Panna), resistente all'abrasione. Telai interni in metallo montati su guide telescopiche, portata kg. 45. Serratura a chiusura simultanea di tutti i classificatori, dotata di sistema antiribaltamento (permette l'apertura di un cassetto per volta). Chiave in duplice copia e coprichiave in ABS pieghevole antinfortuno. Il classificatore è attrezzato per contenere cartelle sospese interasse 330 e 390 mm. Maniglie in color Alluminio.

CONTENITORI in MELAMINICO - prof. 36

La tipologia prevede: contenitori a giorno, ante piene battenti, ante vetro battenti, cassetti e classificatori.

STRUTTURA

Struttura realizzata in conglomerato ligneo spess. 18 mm, conforme alle norme UNI e in classe E1, placcato da entrambi i lati in melaminico ALLUMINIO o AVORIO resistente all'abrasione. Cappello base e fianchi spess. 18 mm. Ripiani interni in melaminico nelle due varianti ALLUMINIO o AVORIO, spess. 22 mm, posizionabili liberamente (passo 32 mm). Schienale in conglomerato ligneo spess. 7 mm rivestito in PVC finitura ALLUMINIO.

TOP

In conglomerato ligneo spess. 18 mm, conforme alle norme UNI e in classe E1, placcato da entrambi i lati in nobilitato AVORIO, ALLUMINIO, ROVERE, NOCE, WENGÉ, SPATOLATO CEMENTO, OLMO TESTA DI MORO, OLMO PANNA, PENELOPE (Sabbia, Argilla), PRIMOFIORE (Tortora, Panna).

SPALLE DI FINITURA (opzionali)

Disponibili in conglomerato ligneo spess. 18 mm nelle finiture melaminico AVORIO, ALLUMINIO, ROVERE SBIANCATO, NOCE, WENGÉ, SPATOLATO CEMENTO, OLMO TESTA DI MORO, OLMO PANNA, PENELOPE (Sabbia, Argilla), PRIMOFIORE (Tortora, Panna).

ANTE LEGNO BATTENTI

In conglomerato ligneo spess. 18 mm, conforme alle norme UNI e in classe E1, in nobilitato AVORIO, VULCANO, ALLUMINIO, ROVERE SBIANCATO, NOCE, WENGÉ, PENELOPE nei 2 colori (Sabbia, Argilla), SPATOLATO CEMENTO, OLMO TESTA DI MORO, OLMO PANNA, PRIMOFIORE (Tortora, Panna), bordato in ABS forte spessore sui quattro lati in finitura identica alla superficie. Dotate di serratura con chiave in duplice copia e coprichiave in ABS pieghevole antinfortuno. Le ante dei mobili h.195 sono dotate di serratura a cariglione. Cerniere regolabili apertura 95° ad aggancio rapido. Maniglia colore Alluminio.

ANTE VETRO BATTENTI

Versione 'tutto vetro': cristallo trasparente temperato spess. 5 mm, con bordi perimetrali lucidati e spigoli smussati, cerniere regolabili apertura 95° e copri-cerniere esterne in colore Alluminio, pomolo in metallo colore Alluminio, dotati di serratura (a richiesta). Versione 'a telaio': cristallo temperato spess. 4 mm inserito in telaio perimetrale in estruso di alluminio; finitura dei cristalli in trasparente o retro verniciato nei colori MOKA, NERO; cerniere regolabili apertura a 95° - maniglia centrale come su ante legno - non dotabili di serratura.

STORAGE UNITS TECHNICAL SPECIFICATIONS

MELAMINE DRAWER UNITS

Structure in 18 mm-thick wood conglomerate, compliant with UNI standards and Class E1, veneered on both sides in the two melamine variants of ALUMINIUM or IVORY. Fronts built from 18 mm-thick wood laminate in the following finishes: IVORY, VULCANO, ALUMINIUM, BLEACHED OAK, WALNUT, WENGÉ, PENELOPE, 2 different colours available (Sand, Clay), CEMENT RENDER EFFECT, ELM DARK BROWN, ELM CREAM.

Top built from 18 mm-thick wood conglomerate in the melamine finishes of IVORY, VULCANO, ALUMINIUM, BLEACHED OAK, WALNUT, WENGÉ, CEMENT RENDER EFFECT, ELM DARK BROWN, ELM CREAM. Edged in extra thick ABS on all sides; finish identical to the top.

Available with inner metal sheet drawer on metal runners for standard sliding (the drawer) and complete removal (filing cabinet drawer), or with a wooden inner drawer lined in black PVC with standard sliding runners.

Simultaneous locking on all drawers, with two copies of keys with accident-proof folding ABS key cover.

The filing cabinet drawer is designed to fit hanging files with a 33 cm width. Black nylon pirouette wheels.

METAL DRAWER UNIT

Enbloc steel plate available in the two system colourway finishes of 9010 WHITE or 9006 ALUMINIUM (painted with epoxy powders).

Handle colour matches the structure. The internal metal drawer is fitted to two ball runners for better sliding and less noise, standard sliding (for the drawer) and completely removable (filing cabinet drawer). Simultaneous locking on all drawers, with anti-tipping system (for opening one drawer at a time). Two copies of keys with accident-proof folding ABS key cover.

The filing cabinet drawer is designed to fit hanging files with a 33 cm width. Black nylon pirouette wheels.

MELAMINE CONTAINER UNITS - depth 46,5

The line includes: open containers, full and glass panel doors; drawers and a filing system.

STRUCTURE

Structure built from 18 mm-thick wood conglomerate, compliant with UNI standards and Class E1, veneered on both sides in the melamine variants of ALUMINIUM or IVORY, abrasion-resistant, 18 mm-thick top, base and sides. The 25 mm-thick metal inner shelves are in epoxy powder ALUMINIUM or IVORY colour finish and can be positioned freely (32 mm pitch).

The shelves are designed to fit hanging files. 7 mm-thick wood conglomerate back panel covered in PVC in an ALUMINIUM and IVORY finish.

TOP

Available in 18 mm-thick wood conglomerate, compliant with UNI standards and Class E1, veneered on both sides in IVORY, ALUMINIUM, BLEACHED OAK, WALNUT, WENGÉ, CEMENT RENDER EFFECT, ELM DARK BROWN, ELM CREAM, PENELOPE (Sand, Clay), PRIMOFIORE (Tortora, Cream).

FINISHING SIDE PANELS (optional)

Available in 18 mm-thick wood conglomerate in the melamine finishes of IVORY, ALUMINIUM, BLEACHED OAK, WALNUT, WENGÉ, CEMENT RENDER EFFECT, ELM DARK BROWN, ELM CREAM, PENELOPE (Sand, Clay), PRIMOFIORE (Tortora, Cream) finish.

WOODEN PANEL DOORS

In 18 mm-thick wood conglomerate, compliant with UNI standards and Class E1, in laminated IVORY, VULCANO, ALUMINIUM, BLEACHED OAK, WALNUT, WENGÉ, PENELOPE in 2 different colours (Sand, Clay), CEMENT RENDER EFFECT, ELM DARK BROWN, ELM CREAM, PRIMOFIORE (Tortora, Cream) edged in extra-thick ABS on all sides with the same finish as the surface.

Supplied with two copies of keys with accident-proof folding ABS key cover.

In the 195 height the lock is fitted with a ratchet. Adjustable hinge 95° opening with quick fit. Aluminium colour handle.

GLASS PANEL DOORS

All glass version: 5 mm-thick tempered transparent glass with polished edges and rounded corners, adjustable hinge with 95° opening and external Aluminium colour hinge covers, Aluminium colour metal knob fitted with a lock (on request).

Frame version: 4 mm-thick tempered glass inserted into a perimeter frame in extruded aluminium; transparent or back-painted glass in the colours MOCHA COFFEE or BLACK; adjustable hinge with 95° opening; central handle as for wooden door; cannot be fitted with a lock.

DRAWER UNIT

Built from 18 mm-thick wood conglomerate, compliant with UNI standards and Class E1, available in the melamine variants of IVORY, ALUMINIUM, BLEACHED OAK, WENGÉ, PENELOPE available in 2 different abrasion-resistant colours (Sand, Clay), CEMENT RENDER EFFECT, ELM DARK BROWN, ELM CREAM, PRIMOFIORE (Tortora, Cream). 12 mm-high internal drawers with PVC aluminium colour finish; metal runner with smooth, silent movement. Aluminium finish handle. Drawer fronts DO NOT fit locks.

FILING SYSTEMS

Built from 18 mm-thick wood conglomerate, compliant with UNI standards and Class E1, available in the melamine variants of IVORY, ALUMINIUM, BLEACHED OAK, WENGÉ, PENELOPE available in 2 different abrasion-resistant colours (Sand, Clay), CEMENT RENDER EFFECT, ELM DARK BROWN, ELM CREAM, PRIMOFIORE (Tortora, Cream). Internal metal frames fitted to telescopic runners with 45 kg capacity.

Simultaneous locking on all filing units with anti-tipping system (for opening one drawer at a time). Two copies of keys with accident-proof folding ABS key cover. The filing cabinet drawer is designed to fit hanging files, with a 33 cm width. Aluminium colour handle.

MELAMINE CONTAINER UNITS - depth 36

The line includes: open containers; with full and glass panel doors; drawers and a filing system.

STRUCTURE

Structure in 18 mm-thick wood conglomerate, compliant with UNI standards and Class E1, veneered on both sides in the abrasion-resistant melamine variants of ALUMINIUM or IVORY. 18 mm-thick top, base and sides. 22 mm-thick ALUMINIUM or IVORY melamine inner shelves that can be freely positioned (32 mm pitch). 7 mm-thick wood conglomerate back panel covered in PVC in an ALUMINIUM finish.

TOP

In 18 mm-thick wood conglomerate, compliant with UNI standards and Class E1, veneered on both sides in IVORY, ALUMINIUM, OAK, WALNUT, WENGÉ, CEMENT RENDER EFFECT, ELM DARK BROWN, ELM CREAM, PENELOPE (Sand, Clay), PRIMOFIORE (Tortora, Cream) laminates finish.

FINISHING SIDE PANELS (optional)

Available in 18 mm-thick wood conglomerate in the melamine finishes of IVORY, ALUMINIUM, BLEACHED OAK, WALNUT, WENGÉ, CEMENT RENDER EFFECT, ELM DARK BROWN, ELM CREAM PENELOPE (Sand, Clay), PRIMOFIORE (Tortora, Cream) finish.

WOODEN PANEL DOORS

In 18 mm-thick wood conglomerate, compliant with UNI standards and Class E1, available in a WENGÉ or CANALETTO WALNUT veneer, or in laminated IVORY, VULCANO, ALUMINIUM, BLEACHED OAK, WALNUT, WENGÉ, PENELOPE in 2 different colours (Sand, Clay), CEMENT RENDER EFFECT, ELM DARK BROWN, ELM CREAM, PRIMOFIORE (Tortora, Cream).

Edged in extra-thick ABS on all sides with the same finish as the surface. Supplied with two copies of keys with accident-proof folding ABS key cover. In the 195 height the lock is fitted with a ratchet. Adjustable hinge 95° opening with quick fit. Aluminium colour handle.

GLASS PANEL DOORS

All glass version: 5 mm-thick tempered transparent glass with polished edges and rounded corners, adjustable hinge with 95° opening and external Aluminium colour hinge covers, Aluminium colour metal knob fitted with a lock (on request).

Frame version: 4 mm-thick tempered glass inserted into a perimeter frame in extruded aluminium; transparent or back-painted glass in the colours MOCHA COFFEE or BLACK; adjustable hinge with 95° opening; central handle as for wooden door; cannot be fitted with a lock.

SPÉCIFICATIONS TECHNIQUES ARMOIRES

CAISSONS en MELAMINE

Structure réalisée en bois aggloméré d'une épaisseur de 18 mm, conforme aux normes UNI et en classe E1, plaqué sur les deux côtés dans les variantes ALUMINIUM ou IVOIRE. Façades réalisées en bois aggloméré de 18 mm d'épaisseur, dans les finitions en mélaminé IVOIRE, VULCANO, ALUMINIUM, CHENE BLANCHI, NOYER, WENGÉ, PENELOPE dans les 2 couleurs disponibles (Sable, Argile), BÉTON TALOCHÉ, ORME FONCÉ, ORME CRÈME. Tops réalisés en bois aggloméré d'une épaisseur de 18 mm dans les finitions en mélaminé IVOIRE, VULCANO, ALUMINIUM, CHENE BLANCHI, NOYER, WENGÉ, BÉTON TALOCHÉ, ORME FONCÉ, ORME CRÈME. Bordées en ABS de forte épaisseur sur quatre côtés en finition identique à celle de la surface. Disponibles avec un tiroir intérieur en tôle de métal, avec des glissières en métal à extraction simple (pour le tiroir) et à extraction complète (pour le tiroir classeur) ou avec un tiroir intérieur en bois revêtu de PVC noir avec des glissières en métal à extraction simple. Serrure à fermeture simultanée de tous les tiroirs, avec deux clés et couvre-clé en ABS pliant anti-accidents.

Le tiroir classeur est équipé pour contenir des dossiers suspendus avec un écartement de 33 cm. Roues pivotantes en nylon noir.

CAISSONS en METAL

Réalisés en monobloc de tôle en acier, disponibles dans les deux finitions BLANC 9010 ou ALUMINIUM 9006 (peintes avec des poudres époxydiques). Poignées d'une couleur assortie à la structure. Tiroir intérieur en métal monté sur des glissières à sphère garantissant un meilleur coulissement et une réduction du bruit, à extraction simple (pour le tiroir) et à extraction totale (pour le tiroir classeur). Serrure à fermeture simultanée de tous les tiroirs, avec système anti-renversement (permet d'ouvrir un seul tiroir à la fois). Clé en deux copies et couvre-clé en ABS pliant de sécurité. Le tiroir classeur est équipé pour contenir des dossiers suspendus avec un écartement de 33 cm. Roues pivotantes en nylon noir.

ARMOIRES en MELAMINE - prof. 46,5

Cette catégorie prévoit des armoires ouvertes, à portes battantes pleines, portes battantes en verre, avec tiroirs et classeurs.

STRUCTURE

Structure réalisée en bois aggloméré de 18 mm d'épaisseur, conforme aux normes UNI et en classe E1, plaqué sur les deux côtés en mélaminé ALUMINIUM ou IVOIRE résistant à l'abrasion, dessus, base et flancs de 18 mm d'épaisseur. Étagères intérieures en métal peint avec des poudres époxydiques en couleur ALUMINIUM ou IVOIRE de 25 mm d'épaisseur, à agencer librement (écartement 32 mm). Les étagères sont prévues pour le rangement de dossiers suspendus. Dos en bois aggloméré de 7 mm d'épaisseur. Revetu en PVC finition ALUMINIUM ou IVOIRE.

TOP

Disponibles en bois aggloméré de 18 mm d'épaisseur, conforme aux normes UNI et en classe E1, plaqué sur les deux côtés en mélaminé IVOIRE, ALUMINIUM, CHENE BLANCHI, NOYER, WENGÉ, BÉTON TALOCHÉ, ORME FONCÉ, ORME CRÈME, PENELOPE (Sable, Argile), PRIMOFIORE (Tortora, Crème).

MONTANTS DE FINITION (options)

Disponibles en bois aggloméré de 18 mm d'épaisseur, dans les finitions en mélaminé IVOIRE, ALUMINIUM, CHENE BLANCHI, NOYER, WENGE ou en mélaminé verni transparent en CHENE BLANCHI, NOYER CANALETTO, WENGÉ, BÉTON TALOCHÉ, ORME FONCÉ, ORME CRÈME, PENELOPE (Sable, Argile), PRIMOFIORE (Tortora, Crème).

PORTES BATTANTES en BOIS

En bois aggloméré de 18 mm d'épaisseur, conforme aux normes UNI et en classe E1, en mélaminé IVOIRE, VULCANO, ALUMINIUM, CHENE BLANCHI, NOYER, PENELOPE dans les 2 couleurs (Sable, Argile), WENGÉ, BÉTON TALOCHÉ, ORME FONCÉ, ORME CRÈME, PRIMOFIORE (Tortora, Crème) avec bord en ABS de forte épaisseur sur quatre côtés, dans une finition identique à la surface. Munies d'une clé en deux copies et d'un couvre-clé en ABS pliant de sécurité. Les portes des meubles h. 195 sont munies de serrures à crémone. Charnières réglables à ouverture à 95° degrés, à enclenchement rapide. Poignée de couleur Aluminium.

PORTES BATTANTES en VERRE

Version « tout en verre »: verre transparent trempé de 5 mm d'épaisseur, avec bords de pourtour polis et arêtes émoussées, charnières réglables à ouverture à 95° et cache-charnières extérieures de couleur Aluminium, poignée en métal de couleur Aluminium, avec serrure (sur demande). Version à châssis: verre trempé de 4 mm d'épaisseur, inséré dans un châssis de pourtour en aluminium extrudé: finition des verres transparente ou peinture sur revers en couleur MOKA, NOIR; charnières réglables à ouverture à 95° - poignée centrale comme sur les portes en bois - NE peuvent PAS être munies de serrures.

CAISSON

Réalisé en bois aggloméré de 18 mm d'épaisseur, conforme aux normes UNI et en classe E1, disponibles en mélaminé IVOIRE, ALUMINIUM, CHENE BLANCHI, NOYER, PENELOPE dans les 2 couleurs disponibles (Sable, Argile), WENGÉ, BÉTON TALOCHÉ, ORME FONCÉ, ORME CRÈME, PRIMOFIORE (Tortora, Crème) résistant à l'abrasion. Tiroirs intérieurs de 12 mm d'épaisseur, revêtus de PVC aluminium montés sur des glissières en métal à mouvement aisé et silencieux. Poignées en finition aluminium. Les façades des tiroirs NE peuvent PAS être munies de serrure.

CLASSEURS

Réalisés en bois aggloméré de 18 mm d'épaisseur, conforme aux normes UNI et en classe E1, disponibles en mélaminé IVOIRE, ALUMINIUM, CHENE BLANCHI, NOYER, PENELOPE dans les 2 couleurs disponibles (Sable, Argile), WENGÉ, BÉTON TALOCHÉ, ORME FONCÉ, ORME CRÈME, PRIMOFIORE (Tortora, Crème) résistant à l'abrasion. Châssis intérieurs en métal montés sur des glissières télescopiques, charge de 45 Kg. Serrure à fermeture simultanée de tous les classeurs, avec système anti-renversement (permet d'ouvrir un seul tiroir à la fois). Clé en deux copies et couvre-clé en ABS pliant de sécurité. Le classeur est équipé pour contenir des dossiers suspendus avec un écartement de 330 et 390 mm. Poignées de couleur Aluminium.

ARMOIRES en MELAMINE - prof. 36

Cette catégorie prévoit des armoires ouvertes, à portes battantes pleines, portes battantes en verre, avec tiroirs et classeurs.

STRUCTURE

Structure réalisée en bois aggloméré de 18 mm d'épaisseur, conforme aux normes UNI et en classe E1, plaqué sur les deux côtés en mélaminé ALUMINIUM ou IVOIRE, résistant à l'abrasion. Dessus, base et flancs de 18 mm d'épaisseur. Étagères intérieures en mélaminé dans les deux variantes ALUMINIUM ou IVOIRE, ép.: 22 mm, à agencer librement (écartement: 32 mm). Dos en bois aggloméré de 7 mm d'épaisseur revêtu en PVC finition ALUMINIUM.

TOP

En bois aggloméré de 18 mm d'épaisseur, conforme aux normes UNI et en classe E1, plaqué sur les deux côtés en mélaminé IVOIRE, ALUMINIUM, CHENE BLANCHI, NOYER, WENGÉ, BÉTON TALOCHÉ, ORME FONCÉ, ORME CRÈME, PENELOPE (Sable, Argile), PRIMOFIORE (Tortora, Crème).

MONTANTS DE FINITION (options)

Disponibles en bois aggloméré de 18 mm d'épaisseur, dans les finitions en mélaminé IVOIRE, ALUMINIUM, CHENE BLANCHI, NOYER, WENGÉ, BÉTON TALOCHÉ, ORME FONCÉ, ORME CRÈME, PENELOPE (Sable, Argile), PRIMOFIORE (Tortora, Crème).

PORTES BATTANTES en BOIS

En bois aggloméré de 18 mm d'épaisseur, conforme aux normes UNI et en classe E1, disponibles en mélaminé IVOIRE, VULCANO, ALUMINIUM, CHENE BLANCHI, NOYER, PENELOPE dans les 2 couleurs (Sable, Argile), WENGÉ, BÉTON TALOCHÉ, ORME FONCÉ, ORME CRÈME, PRIMOFIORE (Tortora, Crème) avec bord en ABS de forte épaisseur sur quatre côtés, dans une finition identique à la surface. Munies d'une clé en deux copies et d'un couvre-clé en ABS pliant de sécurité. Les portes des meubles h. 195 sont munies de serrures à crémone. Charnières réglables à ouverture à 95° degrés, à enclenchement rapide. Poignée de couleur Aluminium.

PORTES BATTANTES en VERRE

Version « tout en verre »: verre transparent trempé de 5 mm d'épaisseur, avec bords de pourtour polis et arêtes émoussées, charnières réglables à ouverture à 95° et cache-charnières extérieures de couleur Aluminium, poignée en métal de couleur Aluminium, avec serrure (sur demande). Version à châssis: verre trempé de 4 mm d'épaisseur inséré dans un châssis de pourtour en aluminium extrudé; finition des verres transparente ou peinture sur revers en couleur MOKA, NOIR; charnières réglables à ouverture à 95° - poignée centrale comme sur les portes en bois - NE peuvent PAS être munies de serrure.

ELEMENTI CONTENITORI PROF44,5_46,5
POSSIBILI CONFIGURAZIONI IN SOVRAPPOSIZIONE

I MODULI SOVRAPPONIBILI

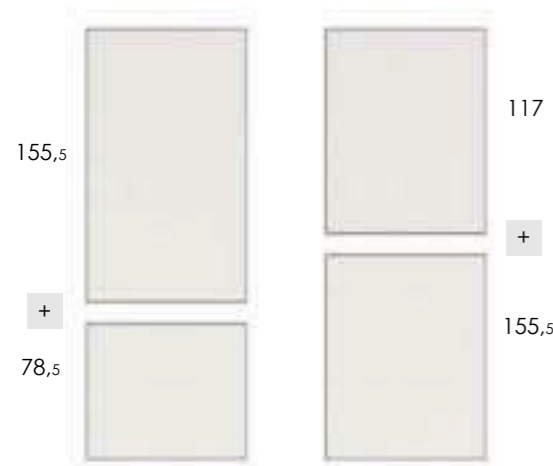
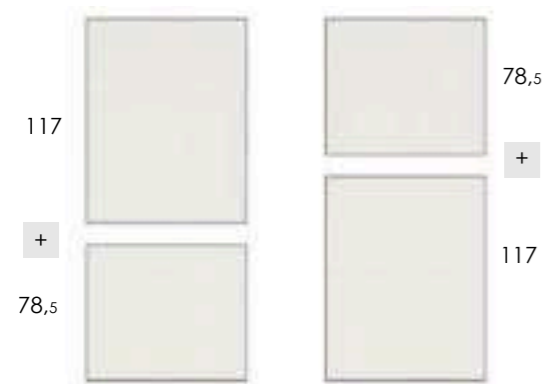

Le ante dei contenitori dotate di serratura hanno chiave in duplice copia e coprichiave in ABS pieghevole antinfortunio.
The doors of lockable storage units come with two keys and folding ABS safety key cover.
Les portes des modules équipées de serrure ont deux jeux de clés et une coque de clé pliante en ABS.

CERNIERE REGOLABILI
apertura a 95°
ad aggancio rapido.
ADJUSTABLE,
quick-mounting HINGE
(95° opening).
PAUMELLES RÉGLABLES
ouverture à 95°
pour montage rapide.

Le ante dei contenitori h.193,7 sono dotate di serratura a cariglione.
The doors of the 193.7-high storage units are fitted with a multi-point rod lock.
Les portes des modules h 193,7 sont équipées de serrures à crémone.

I MODULI SOVRAPPONIBILI

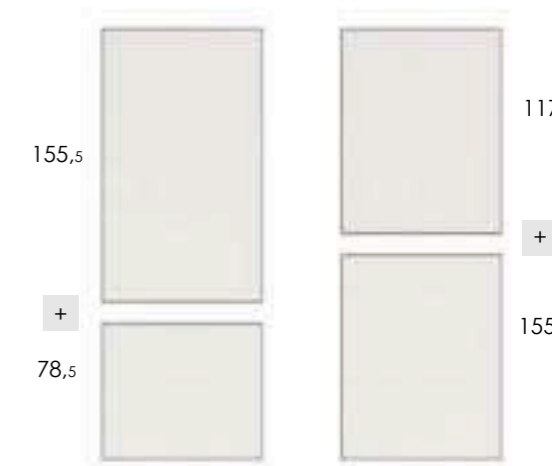
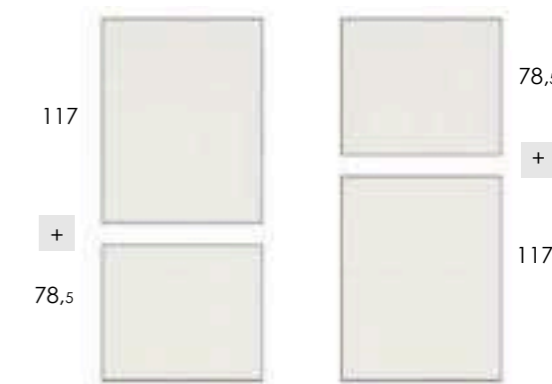

CLASSIFICATORE con TELAI INTERNI
in metallo montati su guide
telescopiche - portata 45 Kg.
Il classificatore è attrezzato
per contenere cartelle sospese
interasse 330 e 390 mm

FILING UNIT with metal hanging FOLDER
FRAME mounted on telescopic slides -
load capacity 45 kg.
The filing unit can hold 330 - 390 mm
suspension files/hanging folders.

CLASSEUR avec BÂTIS INTERNES en
métal montés sur guides télescopiques -
capacité 45 Kg.
Le classeur est équipé pour accueillir
des dossiers suspendus avec un entraxe
de 330 et 390 mm.

Da sottolineare che, con un investimento di 2.500.000 euro, sulla sede produttiva di Lissone è stato installato un impianto fotovoltaico formato da 3.600 pannelli.

We invested EUR 2,500,000 to install a photovoltaic system made up of 3,600 solar panels in our production site in Lissone.



LISSONE_MONZA&BRIANZA
PRODUCTION SITE_ 50.000 MQ



LISSONE_MONZA&BRIANZA
COMPANY SHOWROOM_ 3.000 MQ

Una location suggestiva, realizzata in quella che è stata la prima sede produttiva, che mantiene le architetture originali e che si integra alle collezioni con grande fascino espositivo.

Un vero e proprio percorso di 3.000 m² che "rivela" la filosofia dell'azienda.

A suggestive location, built on what was the very first production site, which has kept the original architecture, fitting in with the collections and displaying them with great impact.

A real tour that reveals the company philosophy in 3,000 m².



... company showroom

IVM ritiene che la **crescita** di un'Azienda passi anche attraverso il costante aggiornamento e relativo allineamento alle Normative Nazionali ed Internazionali.

Come riconoscimento e premio della massima attenzione alla qualità dei prodotti è stata assegnata all'azienda la certificazione con Sistema di **Qualità ISO 9001:2015**.

Inoltre IVM è un'Azienda in possesso di certificazione **Ambientale UNI EN ISO 14001:2015**.

IVM maintains that a company's **growth** is closely tied to its constant efforts to meet National and International Regulations.

In recognition of the great care that IVM takes in producing quality products, it has been awarded **ISO 9001:2015 Quality System** certification.

IVM also has **UNI EN ISO 14001:2015 Environmental Quality System** certification.

IVM estime que la **croissance** d'une entreprise passe également à travers l'actualisation constante et le respect des Normes Nationales et Internationales.

A titre de reconnaissance de la très grande attention qu'elle prête à la qualité des produits l'entreprise s'est vu attribuer la certification du **Système de Qualité ISO 9001:2015**.

A titre de reconnaissance de la très grande attention qu'elle prête à la sauvegarde de l'environnement l'entreprise s'est vu attribuer la certification du **Système de Gestion de l'Environnement UNI EN ISO 14001:2015**.



- IVM è un'Azienda in possesso di Certificazione **ISO 9001:2015**
IVM is certified to **ISO 9001:2015**
IVM est une entreprise qui possède la certification **ISO 9001:2015**
- IVM è un'Azienda in possesso di **Certificazione Ambientale ISO 14001:2015**
IVM is certified to **ISO 14001:2015 (Environmental certification)**
IVM est une entreprise qui possède la certification **environnement ISO 14001:2015**
- IVM utilizza per il 100% della sua produzione pannelli certificati **CARB2**
IVM uses **CARB2** certified panels for 100% of its production
IVM utilise pour l'ensemble de sa production des panneaux labellisés **CARB2**
- IVM è un'Azienda con passaporto del mobile **MADE in BRIANZA** rilasciato dalla camera di commercio Monza Brianza
IVM has a **MADE in BRIANZA** furniture passport issued by the Monza Brianza Chamber of Commerce
IVM est une entreprise qui possède le passeport du mobilier **MADE in BRIANZA** délivré par la Chambre de commerce de Monza Brianza

Art Direction
Progetto Grafico _Rita Salogni

Elaborazione
Fotolito _Overscan

Stampa _Mastergraph
_09/2019



IVM SpA

20851 LISSONE (MB) ITALY

Via C. Cattaneo, 90

www.ivmoffice.it

info@ivmoffice.it

Tel. (+39) 039 2443.1

Fax (+39) 039 2443 252